

G-95  
TOMBE: G-79-82-83-87-88-94-96-97



# TEREX CRANES

PPM

САННА  
46

## ATT 400



# ATT 400

## PRINCIPALES CARACTERISTIQUES TECHNIQUES

- **TYPE** - Routière tout-terrain 2 essieux
- **CAPACITÉ** - 35 tonnes sur 360° (CE). 40 tonnes sur 360° (85%)
- **FLECHE** - Longueur : 30,40 mètres
- **HAUTEUR** - 31,60 mètres sous crochet de flèche principale  
- 47 mètres sous crochet d'extension treillis double (15 mètres)
- **HYDRAULIQUE** - PPM FLOWMATIC : distribution load sensing 2<sup>ème</sup> génération avec circuit indépendant pour l'orientation
- **CHASSIS** - 4 x 4 x 4 depuis les deux cabines
- **MOTEUR** - MERCEDES 236 CV Turbo
- **SUSPENSION** - PPM HYDROSTABLE : hydropneumatique avec amortissement contrôlé.

## VITESSES

Rapport de vitesses (AV   AR)	1	2	3	4	5	6	1	2	3
Vitesse sur route (km/h)	8	14	19	33	42	73	8	19	42
Rampe maximale franchissable	58 %						58 %		

Levage	Treuil principal : effort maximal (1ère couche / 4 ème couche)	5,5 / 4,5 tonnes
	Treuil principal : vitesse maximale au brin simple	120 m/mn
	Treuil auxiliaire : effort maximal (1ère couche / 4 ème couche)	4,1 / 3,3 tonnes
	Treuil auxiliaire : vitesse maximale au brin simple	120 m/mn
Relevage	Temps du mouvement de - 4° à 80°	36 secondes
Télescopage	Temps du mouvement de 9,40 m à 30,4 m	55 secondes
Orientation	Vitesse du mouvement	0 à 1,8 tr/mn
Calage	Temps de sortie des poutres horizontales	25 secondes
	Temps de sortie des vérins verticaux	35 secondes

## POIDS

Essieu	1	2	Poids total
Poids <sup>(1)</sup>	12 t	12 t	24 t
Poids <sup>(2)</sup>	13 t	12,5 t	25,5 t
Poids <sup>(3)</sup>	13,4 t	14,3 t	27,7 t

(1) avec moufle 10 tonnes

(2) avec moufle 10 tonnes, roue SOS, extension 15 mètres, contrepoids 3,6 tonnes et pneus 1400 x 25

(3) avec pneus 16,20 R 25, moufle 25 tonnes, roue SOS, extension 15 mètres avec moufle 10 tonnes et contrepoids 5,19 tonnes

# ATT 400

## MAIN TECHNICAL CHARACTERISTICS

● <b>TYPE</b>	- 2-axle all terrain crane
● <b>TONNAGE</b>	- 35 tonnes over 360° (CE). 40 tonnes over 360° (85%)
● <b>BOOM</b>	- Length: 30.4 metres
● <b>HEIGHT</b>	- 31.60 metres under hook - 47 metres under hook on double-folding lattice extension (15 metres)
● <b>HYDRAULICS</b>	- PPM FLOWMATIC: 2nd generation load sensing distribution with independent slewing circuit
● <b>CHASSIS</b>	- 4 x 4 x 4 from both cabs
● <b>ENGINE</b>	- MERCEDES 236 HP turbo
● <b>SUSPENSION</b>	- PPM HYDROSTABLE: self levelling hydropneumatic suspension with controlled damping.

## GEARS

Gear ratios (Forward/Reverse)	1	2	3	4	5	6	1	2	3
Road speed (kph)	8	14	19	33	42	73	8	19	42
Gradeability	58 %						58 %		

Lifting	Main winch: maximum linepull (1st layer/4th layer)	5.5 / 4.5 tonnes
	Main winch: maximum single line speed	120 m/mn
	Auxiliary winch: maximum linepull (1st layer/4th layer)	4.1 / 3.3 tonnes
	Auxiliary winch: maximum single line speed	120 m/mn
Derricking	Time to move from -4° to 80°	36 seconds
Telescoping	Time to extend from 9.4 metres to 30.4 metres	55 seconds
Slewing	Speed of movement	0 to 1.8 tr/mn
Outriggers	Time to extend horizontal beams	25 seconds
	Time to extend vertical jacks	35 seconds

## WEIGHT

Axle	1	2	Total Weight
Weight <sup>(1)</sup>	12 t	12 t	24 t
Weight <sup>(2)</sup>	13 t	12.5 t	25.5 t
Weight <sup>(3)</sup>	13.4 t	14.3 t	27.7 t

(1) with 10-tonne hookblock

(2) with 10-tonne hookblock, spare wheel, 15-metre lattice extension, 3.6-tonne counterweight and 1400 x 25 tyres

(3) with 16.00 R 25 tyres, 25-tonne hookblock, spare wheel, 15-metre lattice extension with 10-tonne hookblock and 5.19-tonne counterweight

# CHASSIS ET CINEMATIQUE

- **STRUCTURE** - De conception spécifique PPM. Châssis mécanosoudé en acier à haute limite élastique.
- **CALAGE** - Commande des stabilisateurs de chaque côté du porteur et depuis la cabine tourelle  
- Extension indépendante des poutres horizontales  
- Décollement maximal des roues: 160 mm  
- Courbe de charges en calage intermédiaire  
- Patins de stabilisateurs toujours en position. Stockage par glissement sous le vérin de calage.
- **MOTEUR** - MERCEDES OM 366 LA, diesel Turbo refroidi, 6 cylindres en ligne. Refroidissement à eau. Puissance 236 CV (174 KW) à 2500 tr/mn. Couple maximum : 750 N.m à 1550 tr/mn. Cylindrée : 5,96 l. Conforme aux normes anti-pollution CEE (91/542). Capacité du réservoir à carburant : 300 litres.
- **TRANSMISSION** - Ensemble convertisseur et boîte de vitesses powershift 6 rapports avant, 3 rapports arrière.  
- Lock-up automatique sur tous les rapports.  
- Crabotage du pont avant depuis les 2 cabines.
- **PONTS** - 2 ponts moto-directeurs avec réduction planétaire dans les moyeux. Différentiel inter-roues blocable sur chaque pont.  
- Blocage de différentiel depuis les 2 cabines.  
- 4 roues motrices depuis les 2 cabines.
- **SUSPENSION** - Suspension hydropneumatique PPM HYDROSTABLE à amortissement contrôlé:
  - amortisseurs intégrés
  - anti-roulis hydraulique stabilisant la grue en virage
  - mise à niveau permanente réalisée mécaniquement sans intervention du conducteur
  - possibilité d'abaisser la grue pour passer sous certains obstacles
  - suspension blocable hydrauliquement depuis les deux cabines pour manutention sur pneumatiques. Blocage réalisable essieu par essieu depuis la cabine porteur.
- **DIRECTION** - Braquage des roues arrière depuis la cabine porteur.  
- Braquage court et marche en crabe depuis les deux cabines.  
- Direction mécanique assistée par double circuit de direction conforme aux directives européennes.  
- Direction hydrostatique depuis la cabine tourelle
- **FREINAGE** - Frein de service : pneumatique à coins sur tambour sur les 2 ponts. Frein de secours : par ressort sur pont avant. Frein de parc sur pont avant. Conforme aux directives européennes.
- **ROUES** - 4 pneumatiques 14.00 R 25.
- **CABINE** - Cabine monoplace équipée de tous les composants permettant des déplacements confortables et sûrs. Vitres teintées. Cabine protégée contre la corrosion par traitement cataphorèse. Accès par un marche-pied rigide escamotable en mauvais terrain.
- **CIRCUITS ELECTRIQUES** - 24 Volts. 2 batteries (12 V/ 160 Ah) sans entretien. Protection par disjoncteurs  
- Faisceaux avec fils repérés et protégés par gaines thermoplastiques facilement accessibles et démontables.  
- Circuits imprimés dans cabine route et tourelle améliorent la fiabilité du câblage.  
- Eclairage homologué CEE.
- **CIRCUITS PNEUMATIQUES** - Compresseur 225 cm<sup>3</sup>. Dessiccateur d'air permettant d'assécher et de purifier l'air comprimé.

# PARTIE TOURNANTE

- **STRUCTURE** - De conception spécifique PPM. Tourelle mécanosoudée en acier à haute limite élastique. Couronne d'orientation à billes et à denture extérieure.
- **HYDRAULIQUE** Le système FLOWMATIC garantit :
  - la simultanéité de tous les mouvements, même moteur au ralenti
  - l'indépendance des mouvements entre eux
  - l'indépendance de la vitesse des mouvements par rapport à la charge
  - des démarrages de mouvements à la fois précis et progressifs
  - une vitesse des mouvements proportionnelle à l'angle du manipulateur
  - la conservation de tous les mouvements de grue souhaités par le grutier, même dans le cas où le débit total demandé excède celui pouvant être fourni par la pompe : dans ce cas, la vitesse de chaque mouvement reste proportionnelle à la demande.
  - 1 pompe principale à cylindrée variable. 1 pompe à cylindrée fixe pour l'orientation. Entraînement des pompes par le moteur thermique. Régulation de type Load Sensing 2<sup>ème</sup> génération. Distributeur à effet proportionnel. Réservoir : 300 litres. Filtration : 10 µ. Réfrigérant hydraulique.
  - 2 manipulateurs hydrauliques en croix avec retour automatique au point mort.
- **TREUIL** - Moteur hydraulique à pistons axiaux. Réducteur planétaire incorporé. Câble ø 19 mm, longueur 194 m, résistance 27000 kg. Moufle standard 25 tonnes.
- **RELEVAGE** - 1 vérin double effet. Descente contrôlée au moyen d'une valve de sécurité.
- **ORIENTATION** - Nouvelle orientation de conception PPM :
  - rotation libre de la tourelle avec freinage dynamique au pied
  - démarrage du mouvement précis et progressif
  - progressivité accrue du mouvement lorsque le moteur est au ralenti
  - Moteur hydraulique à palettes, réducteur planétaire. Frein hydraulique dynamique multi-disques intégré au réducteur.
- **TELESCOPAGE** - Flèche 4 éléments à télescopage hydraulique entièrement synchronisé en continu.
  - Caissons de flèche de conception et fabrication PPM :
    - constitués de 4 tôles en acier à haute limite élastique, assemblées par soudure automatique en continu.
    - rapport résistance/poids optimisé par section rectangulaire et tôles d'épaisseurs différentes.
    - guidage de flèche par patins. Patins latéraux réglables de l'extérieur de la flèche.
  - 1 vérin double effet à 2 extensions avec synchronisation par chaînes du 4<sup>ème</sup> élément
- **CABINE** - Cabine panoramique à grande visibilité équipée de tous les composants permettant des déplacements et des opérations de levage confortables et sûrs. Vitres teintées. Cabine traitée par cataphorèse.
- **RANGEMENT** - Coffre avant droit pour loger les moufles et les bastings.
  - Coffre arrière pour ranger les élingues.
- **SECURITES** - CEC. Affichage alphanumérique à cristaux liquides.
  - Valves de sécurité sur télescopage, relevage, stabilisateurs. Interrupteur de fin de course haute, 3 tours morts sur treuil. Limiteurs de pression sur toutes les fonctions hydrauliques.

## OPTIONS

- Extension treillis : 8 m, repliable sur le côté droit de la flèche. Angles : 0°, 15°, 30°
- Extension treillis double : 8 m + 7 m. Angles : 0°, 15°, 30°
- Moufle 15t (3 brins), 35 tonnes (8 brins) et crochet 1 brin
- Poulie auxiliaire pour travail en monobrin
- Monte pneumatiques : 16.00 R 25, 17.5 R 25
- Roue de secours : selon la monte choisie
- Treuil auxiliaire : câble ø 15 mm, longueur 150 m
- Ralentisseur électrique (TELMA)
- Système de dépose du contrepoids
- Autres équipements optionnels sur demande.

# CARRIER AND POWERTRAIN

- **CONSTRUCTION** - PPM design. Machine welded carrier frame from high-tensile steel.
- **OUTRIGGER OPERATION** - Outriggers controlled from each side of the carrier and from the upper cab
  - Horizontal beams extended independently
  - Maximum ground clearance of the wheels : 160 mm
  - Lifting capacities with partially extended outriggers
  - Stabilizer pads permanently in position. Stowed by sliding under the outrigger jack.
- **ENGINE** - Mercedes OM 366 LA, 6-cylinder in line turbo diesel with intercooler. Water cooled. 236 HP (174 KW) at 2,500 rpm. Maximum torque: 750 N/m at 1,550 rpm. 5.96 litre capacity. Complies with EC anti-pollution directives (91/542). Fuel tank capacity: 300 litres.
- **TRANSMISSION** - Torque converter and powershift gearbox with 6 forward and 3 reverse gears.
  - Automatic lock-up on all gears.
- **AXLES** - 2 drive/steer axles with planetary hub reduction. Differential lock on each axle.
  - Differential lock from both cabs.
  - 4-wheel drive from both cabs.
- **SUSPENSION** - PPM HYDROSTABLE hydropneumatic suspension :
  - Shock absorption controlled via integrated valves.
  - Hydraulic anti-rolling stabilizes the crane in bends, around corners ...
  - Crane maintains its level permanently and mechanically without driver intervention.
  - In travelling configuration, crane height can be reduced in order to go under certain obstacles.
  - Suspension can be locked hydraulically from both cabs for load handling on wheels. Locking is carried out axle by axle from the lower cab.
- **STEERING** - Rear-wheel steer from the lower cab.
  - All-wheel steer and crab steer from both cabs.
  - Power-assisted steering by double steering circuit complying with EC directives.
  - Hydrostatic steering from the upper cab.
- **BRAKING** - Foot brake : pneumatic drum brakes on both axles.
  - Emergency brake: spring-loaded on the front axle.
  - Parking brake on front axle.
  - All comply with EC directives.
- **TYRES** - Four 14.00 R 25 tyres.
- **CAB** - Single-seater cab equipped with all the components necessary to allow comfortable and safe travelling. Tinted windows. Cathaphoresis treated cab to prevent rusting. Access by rigid steps which fold away in rough terrain.
- **ELECTRIC CIRCUITS** - 24 volts. 2 batteries (12 V/160 Ah), maintenance free. Circuit-breaker protected.
  - Printed circuits in the driving cab and the upperstructure cab improve wiring reliability.
  - Cables have marked wires protected by thermoplastic sheaths: can be easily accessed and dismantled.
  - EC approved lighting.
- **PNEUMATIC CIRCUITS** - 225 cc compressor with air scrubber to purify and dry the compressed air.

# ATT 400

Charges, hauteurs et portées

**85%** Lifting capacities, heights and radius

Traglasten / Hubhöhen

Cargas, alturas y alcances

Handwritten mark: a circle containing the Greek letter  $\Omega$ .

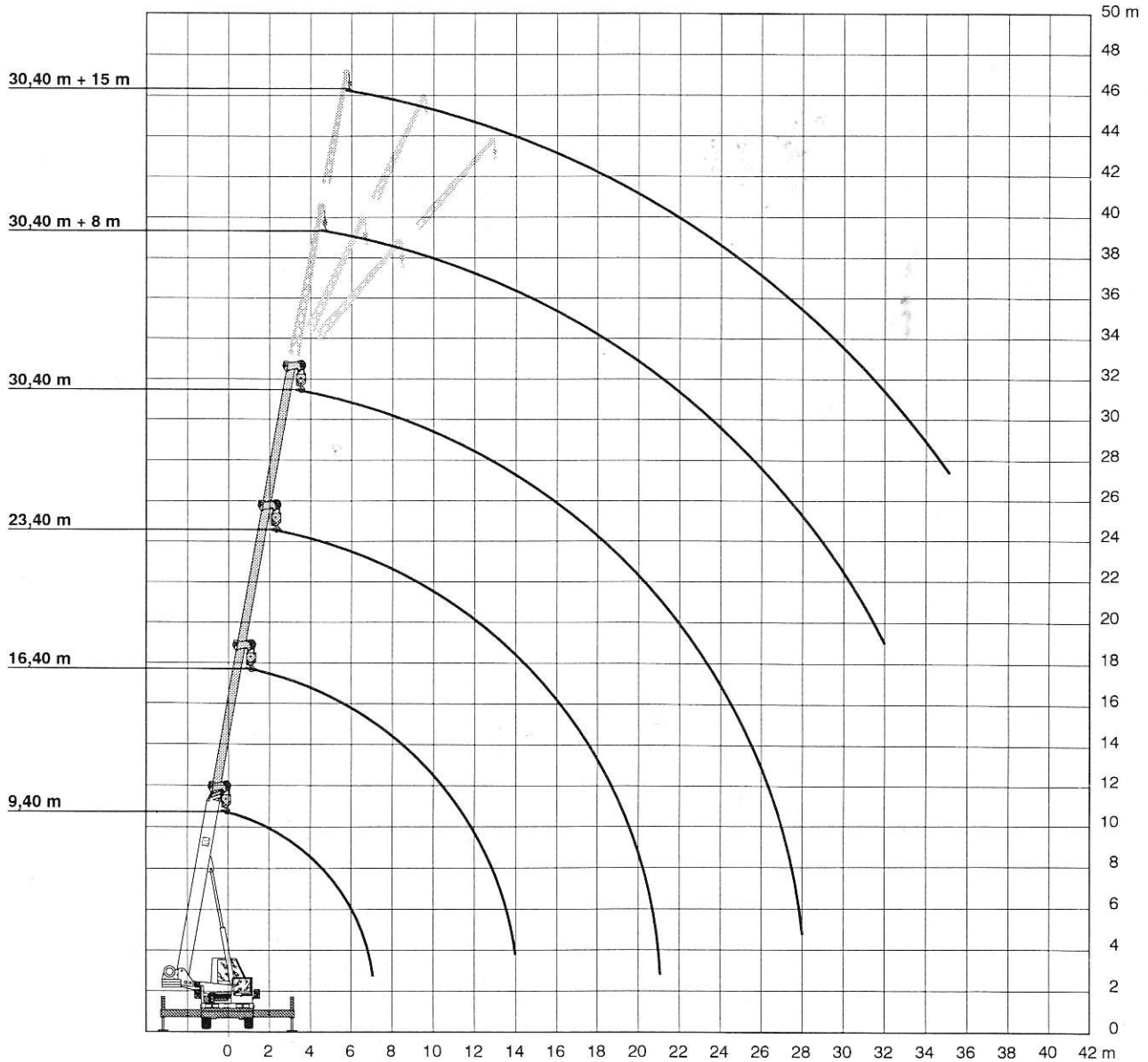

**TEREX CRANES**



ATT 400  
85%

# Flèche principale - Main boom Hauptausleger - Pluma principal

FLECHE ENTIEREMENT TELESCOPIQUE DE 9,4 m A 30,4 m - FULLY TELESCOPIC BOOM FROM 9.4 m TO 30.4 m

VOLL HYDRAULISCHER AUSLEGER VON 9,4 m BIS 30,4 m - PLUMA TELESCOPICA DE 9,4 M A 30,4 M

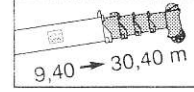
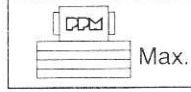
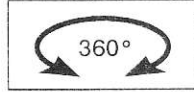
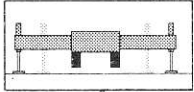

FLECHE ENTIEREMENT TELESCOPIQUE DE 9,4 m A 30,4 m - FULLY TELESCOPIC BOOM FROM 9.4 m TO 30.4 m VOLL HYDRAULISCHER AUSLEGER VON 9,4 m BIS 30,4 m - PLUMA TELESCOPICA DE 9,4 M A 30,4 M								
	9,40 m	12,90 m	16,40 m	19,90 m	23,40 m	26,90 m	30,40 m	
2,70	40,00	22,40	19,25	13,60				2,70
3	35,45	22,40	19,25	13,60				3
3,50	30,40	22,40	19,25	13,60	12,10			3,50
4	26,30	22,40	19,25	13,60	12,10			4
4,50	22,95	22,40	19,25	13,60	12,10	11,30		4,50
5	20,05	21,05	19,25	13,60	12,10	11,00		5
6	15,55	17,20	17,20	13,40	11,45	9,75	8,85	6
7	11,70	14,40	14,35	11,85	10,30	8,60	8,05	7
8		11,85	11,75	10,65	9,15	7,85	7,25	8
9		9,65	9,55	9,90	8,25	7,10	6,55	9
10		8,05	8,15	8,35	7,50	6,50	6,00	10
11			6,90	7,15	6,80	6,05	5,50	11
12			5,90	6,20	6,20	5,65	5,15	12
13			5,10	5,40	5,40	5,15	4,70	13
14			4,40	4,70	4,70	4,70	4,30	14
15				4,20	4,20	4,20	4,00	15
16				3,75	3,75	3,75	3,70	16
17				3,30	3,35	3,35	3,35	17
18					2,95	2,95	2,95	18
19					2,60	2,60	2,60	19
20					2,35	2,35	2,35	20
21					2,10	2,10	2,10	21
22						1,90	1,90	22
23						1,70	1,75	23
24						1,55	1,55	24
25							1,35	25
26							1,25	26
27							1,15	27
28							0,95	28

Contrepoids max. / Max. counterweight / Max. Gegengewicht / Contrapeso maximo : 5,19 T.

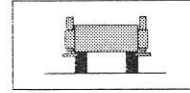
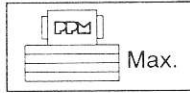
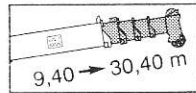
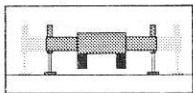

	360°							0°			360°			
	9,40 m	12,90 m	16,40 m	19,90 m	23,40 m	26,90 m	30,40 m	9,40 m	12,90 m	16,40 m	9,40 m	12,90 m	16,40 m	
3	33,10	22,40	19,25	13,60				10,30	10,10	10,05	7,25	7,10	7,05	3
3,50	29,30	22,40	19,25	13,60	12,10			9,10	9,05	9,00	6,20	6,05	6,00	3,50
4	26,20	22,40	19,25	13,60	12,10			8,10	8,05	8,00	5,35	5,25	5,20	4
4,50	22,95	22,40	19,25	13,60	12,10	11,30		7,30	7,25	7,20	4,70	4,55	4,50	4,50
5	20,05	21,05	19,25	13,60	12,10	11,00		6,65	6,50	6,45	4,10	3,95	3,90	5
6	15,50	15,40	15,30	13,40	11,45	9,75	8,85	5,45	5,40	5,35	3,20	3,10	3,00	6
7	11,45	11,50	11,50	11,45	10,30	8,60	8,05	4,55	4,50	4,45	2,50	2,40	2,35	7
8		9,10	9,05	9,05	9,00	7,85	7,25		3,80	3,75		1,90	1,85	8
9		7,15	7,15	7,10	7,05	7,10	6,55		3,25	3,20		1,45	1,40	9
10		5,80	5,80	5,75	5,75	6,50	6,00		2,75	2,70		1,15	1,10	10
11			5,15	5,10	5,00	5,70	5,50			2,30			0,80	11
12			4,30	4,30	4,25	4,90	4,90			1,95			0,60	12
13			3,75	3,70	3,65	4,20	4,20			1,70				13
14			3,15	3,15	3,15	3,65	3,65			1,40				14
15				2,75	2,70	3,15	3,15							15
16				2,35	2,35	2,75	2,75							16
17				2,00	1,95	2,40	2,40							17
18					1,65	2,10	2,10							18
19					1,40	1,85	1,85							19
20					1,20	1,70	1,70							20
21					1,05	1,50	1,50							21
22						1,35	1,35							22
23						1,15	1,20							23
24						1,00	1,00							24
25							0,95							25
26							0,75							26
27							0,50							27

Contrepoids max. / Max. counterweight / Max. Gegengewicht / Contrapeso maximo : 5,19 T.



ATT 400

85%

# Extension 8 m / 15 m - 8 m / 15 m extension. Verlängerung 8 m / 15 m - plumin 8 m / 15 m

Stabilisateurs en extension totale - Outriggers fully extended  
Abstützungen voll ausgefahren - Estabilizadores extendidos

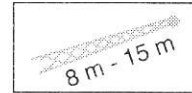
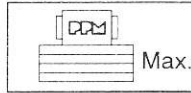
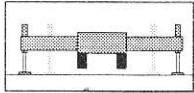

81

Extension 8 m / 15 m 8 m / 15 m Extension									
m	23,40 m + 8 m		30,40 m + 8 m			30,40 m + 15 m			m
	0°	0°	0°	15°	30°	0°	15°	30°	
5	6,25								5
6	6,25	4,40							6
7	5,75	4,40							7
8	5,40	4,40	3,65						8
9	5,05	4,40	3,65						9
10	4,75	4,20	3,65	3,50		1,85			10
11	4,45	3,90	3,65	3,30		1,85			11
12	4,25	3,65	3,60	3,10	2,75	1,85			12
13	4,00	3,40	3,35	2,90	2,65	1,85			13
14	3,80	3,20	3,15	2,75	2,50	1,85	1,55		14
15	3,65	2,95	2,95	2,65	2,40	1,85	1,55		15
16	3,45	2,80	2,80	2,50	2,30	1,80	1,45		16
17	3,30	2,65	2,65	2,40	2,25	1,80	1,40	1,20	17
18	3,00	2,50	2,50	2,30	2,15	1,75	1,35	1,15	18
19	2,75	2,40	2,40	2,20	2,05	1,70	1,35	1,15	19
20	2,45	2,30	2,25	2,10	1,95	1,65	1,30	1,15	20
21	2,20	2,20	2,15	2,05	1,90	1,60	1,30	1,10	21
22	2,00	2,10	2,10	1,90	1,85	1,55	1,25	1,10	22
23	1,80	1,95	1,95	1,85	1,80	1,45	1,25	1,10	23
24	1,60	1,80	1,75	1,80	1,75	1,40	1,20	1,05	24
25	1,40	1,70	1,55	1,70	1,70	1,40	1,20	1,05	25
26	1,25	1,55	1,45	1,50	1,60	1,35	1,15	1,05	26
27	1,15	1,40	1,25	1,35	1,45	1,30	1,15	1,05	27
28	0,95	1,30	1,15	1,25	1,35	1,25	1,10	0,95	28
29	0,80	1,15	1,05	1,10	1,15	1,20	1,10	0,95	29
30		1,00	0,90	0,95	1,10	1,15	1,10	0,95	30
31		0,95	0,85	0,90	0,95	1,00	1,05	0,95	31
32		0,85	0,75	0,75	0,85	0,95	1,05	0,95	32
33				0,70	0,70	0,80	1,00	0,95	33
34						0,75	0,85	0,90	34
35						0,70	0,80	0,85	35
36							0,70	0,80	36
37								0,65	37

Counterweights max. / Max. counterweight / Max. Gegengewicht / Contrapeso maximo : 5,19 T.

ATT 400  
85%

# Flèche principale - Main boom Hauptausleger - Pluma principal

FLECHE ENTIEREMENT TELESCOPIQUE DE 9,4 m A 30,4 m - FULLY TELESCOPIC BOOM FROM 9.4 m TO 30.4 m

VOLL HYDRAULISCHER AUSLEGER VON 9,4 m BIS 30,4 m - PLUMA TELESCOPICA DE 9,4 M A 30,4 M

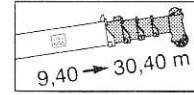
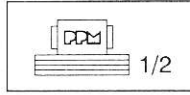
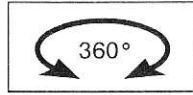
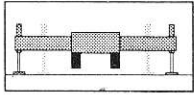

100

m	FLECHE ENTIEREMENT TELESCOPIQUE DE 9,4 m A 30,4 m - FULLY TELESCOPIC BOOM FROM 9.4 m TO 30.4 m VOLL HYDRAULISCHER AUSLEGER VON 9,4 m BIS 30,4 m - PLUMA TELESCOPICA DE 9,4 M A 30,4 M							m
	9,40 m	12,90 m	16,40 m	19,90 m	23,40 m	26,90 m	30,40 m	
2,70	40,00	22,40	19,25	13,60				2,70
3	35,45	22,40	19,25	13,60				3
3,50	30,40	22,40	19,25	13,60	12,10			3,50
4	26,30	22,40	19,25	13,60	12,10			4
4,50	22,95	22,40	19,25	13,60	12,10	11,30		4,50
5	20,05	21,05	19,25	13,60	12,10	11,00		5
6	15,55	17,20	17,20	13,40	11,45	9,75	8,85	6
7	11,70	13,05	13,00	11,85	10,30	8,60	8,05	7
8		11,05	11,10	10,65	9,15	7,85	7,25	8
9		8,90	8,95	8,95	8,25	7,10	6,55	9
10		7,25	7,35	7,35	7,25	6,50	6,00	10
11			6,30	6,30	6,30	6,05	5,50	11
12			5,45	5,45	5,45	5,45	5,15	12
13			4,65	4,70	4,70	4,70	4,70	13
14			4,00	4,05	4,05	4,05	4,05	14
15				3,60	3,60	3,60	3,60	15
16				3,20	3,20	3,20	3,20	16
17				2,75	2,85	2,85	2,85	17
18					2,45	2,45	2,45	18
19					2,15	2,15	2,15	19
20					1,95	1,95	1,95	20
21					1,70	1,70	1,70	21
22						1,50	1,50	22
23						1,30	1,40	23
24						1,20	1,20	24
25							1,05	25
26							0,95	26
27							0,85	27
28							0,65	28

Contrepoids moyen / Medium-counterweight / MittelGegengewicht / Contrapeso mediano : 3,58 T.

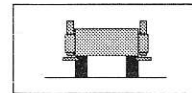
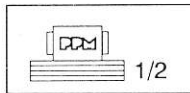
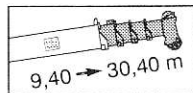
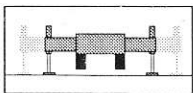

100

m	360°							0°			360°			m
	9,40 m	12,90 m	16,40 m	19,90 m	23,40 m	26,90 m	30,40 m	9,40 m	12,90 m	16,40 m	9,40 m	12,90 m	16,40 m	
3	33,10	22,40	19,25	13,60				9,80	9,60	9,55	6,20	6,05	6,00	3
3,50	29,30	22,40	19,25	13,60	12,10			8,70	8,55	8,50	5,25	5,15	5,05	3,50
4	26,20	22,40	19,25	13,60	12,10			7,75	7,60	7,55	4,45	4,35	4,30	4
4,50	22,95	22,40	19,25	13,60	12,10	11,30		6,90	6,85	6,80	3,85	3,75	3,70	4,50
5	20,05	19,95	19,25	13,60	12,10	11,00		6,25	6,20	6,15	3,35	3,25	3,20	5
6	13,55	13,45	13,35	13,30	11,45	9,75	8,85	5,15	5,05	5,00	2,60	2,45	2,40	6
7	9,90	9,95	9,95	9,90	9,80	8,60	8,05	4,30	4,20	4,15	1,95	1,85	1,80	7
8		7,85	7,80	7,80	7,75	7,85	7,25		3,50	3,45		1,40	1,35	8
9		6,10	6,10	6,05	6,00	6,75	6,55		2,95	2,90		1,05	0,95	9
10		4,90	4,90	4,85	4,85	5,70	5,70		2,50	2,45		0,75	0,70	10
11			4,30	4,25	4,20	4,90	4,90			2,10			0,40	11
12			3,60	3,60	3,55	4,15	4,15			1,75				12
13			3,10	3,05	3,00	3,55	3,55			1,45				13
14			2,55	2,55	2,55	3,05	3,05			1,25				14
15				2,20	2,15	2,60	2,60							15
16				1,80	1,80	2,20	2,20							16
17				1,50	1,45	1,90	1,90							17
18					1,20	1,65	1,65							18
19					0,95	1,40	1,40							19
20					0,80	1,30	1,30							20
21					0,65	1,10	1,10							21
22						1,00	1,00							22
23						0,80	0,85							23
24						0,70	0,70							24
25							0,60							25

Contrepoids moyen / Medium-counterweight / MittelGegengewicht / Contrapeso mediano : 3,58 T.

ATT 400  
85%

# Flèche principale - Main boom Hauptausleger - Pluma principal

FLECHE ENTIEREMENT TELESCOPIQUE DE 9,4 m A 30,4 m - FULLY TELESCOPIC BOOM FROM 9.4 m TO 30.4 m

VOLL HYDRAULISCHER AUSLEGER VON 9,4 m BIS 30,4 m - PLUMA TELESCOPICA DE 9,4 M A 30,4 M

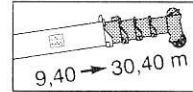
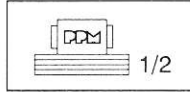
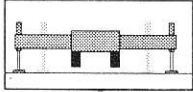

100

FLECHE ENTIEREMENT TELESCOPIQUE DE 9,4 m A 30,4 m - FULLY TELESCOPIC BOOM FROM 9.4 m TO 30.4 m VOLL HYDRAULISCHER AUSLEGER VON 9,4 m BIS 30,4 m - PLUMA TELESCOPICA DE 9,4 M A 30,4 M								
	9,40 m	12,90 m	16,40 m	19,90 m	23,40 m	26,90 m	30,40 m	
2,70	40,00	22,40	19,25	13,60				2,70
3	35,45	22,40	19,25	13,60				3
3,50	30,40	22,40	19,25	13,60	12,10			3,50
4	26,30	22,40	19,25	13,60	12,10			4
4,50	22,95	22,40	19,25	13,60	12,10	11,30		4,50
5	20,05	21,05	19,25	13,60	12,10	11,00		5
6	15,55	17,20	17,20	13,40	11,45	9,75	8,85	6
7	11,70	13,05	13,00	11,85	10,30	8,60	8,05	7
8		11,05	11,10	10,65	9,15	7,85	7,25	8
9		8,90	8,95	8,95	8,25	7,10	6,55	9
10		7,25	7,35	7,35	7,25	6,50	6,00	10
11			6,30	6,30	6,30	6,05	5,50	11
12			5,45	5,45	5,45	5,45	5,15	12
13			4,65	4,70	4,70	4,70	4,70	13
14			4,00	4,05	4,05	4,05	4,05	14
15				3,60	3,60	3,60	3,60	15
16				3,20	3,20	3,20	3,20	16
17				2,75	2,85	2,85	2,85	17
18					2,45	2,45	2,45	18
19					2,15	2,15	2,15	19
20					1,95	1,95	1,95	20
21					1,70	1,70	1,70	21
22						1,50	1,50	22
23						1,30	1,40	23
24						1,20	1,20	24
25							1,05	25
26							0,95	26
27							0,85	27
28							0,65	28

Contrepoids moyen / Medium-counterweight / MittelGegengewicht / Contrapeso mediano : 3,58 T.

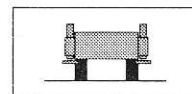
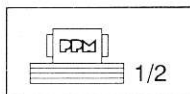
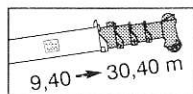
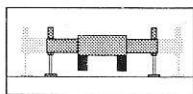

100

	360°							0°			360°			
	9,40 m	12,90 m	16,40 m	19,90 m	23,40 m	26,90 m	30,40 m	9,40 m	12,90 m	16,40 m	9,40 m	12,90 m	16,40 m	
3	33,10	22,40	19,25	13,60				9,80	9,60	9,55	6,20	6,05	6,00	3
3,50	29,30	22,40	19,25	13,60	12,10			8,70	8,55	8,50	5,25	5,15	5,05	3,50
4	26,20	22,40	19,25	13,60	12,10			7,75	7,60	7,55	4,45	4,35	4,30	4
4,50	22,95	22,40	19,25	13,60	12,10	11,30		6,90	6,85	6,80	3,85	3,75	3,70	4,50
5	20,05	19,95	19,25	13,60	12,10	11,00		6,25	6,20	6,15	3,35	3,25	3,20	5
6	13,55	13,45	13,35	13,30	11,45	9,75	8,85	5,15	5,05	5,00	2,60	2,45	2,40	6
7	9,90	9,95	9,95	9,90	9,80	8,60	8,05	4,30	4,20	4,15	1,95	1,85	1,80	7
8		7,85	7,80	7,80	7,75	7,85	7,25		3,50	3,45		1,40	1,35	8
9		6,10	6,10	6,05	6,00	6,75	6,55		2,95	2,90		1,05	0,95	9
10		4,90	4,90	4,85	4,85	5,70	5,70		2,50	2,45		0,75	0,70	10
11			4,30	4,25	4,20	4,90	4,90			2,10			0,40	11
12			3,60	3,60	3,55	4,15	4,15			1,75				12
13			3,10	3,05	3,00	3,55	3,55			1,45				13
14			2,55	2,55	2,55	3,05	3,05			1,25				14
15				2,20	2,15	2,60	2,60							15
16				1,80	1,80	2,20	2,20							16
17				1,50	1,45	1,90	1,90							17
18					1,20	1,65	1,65							18
19					0,95	1,40	1,40							19
20					0,80	1,30	1,30							20
21					0,65	1,10	1,10							21
22						1,00	1,00							22
23						0,80	0,85							23
24						0,70	0,70							24
25							0,60							25

Contrepoids moyen / Medium-counterweight / MittelGegengewicht / Contrapeso mediano : 3,58 T.

ATT 400

85%

# Extension 8 m / 15 m - 8 m / 15 m extension Verlängerung 8 m / 15 m - plumin 8 m / 15 m

Stabilisateurs en extension totale - Outriggers fully extended  
Abstützungen voll ausgefahren - Estabilizadores extendidos

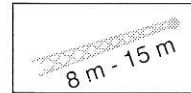
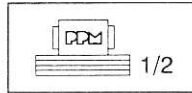
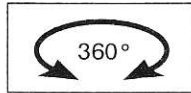
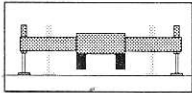

*Handwritten signature*

Extension 8 m / 15 m 8 m / 15 m Extension									
m	23,40 m + 8 m	26,90 m + 8 m	30,40 m + 8 m			30,40 m + 15 m			m
	0°	0°	0°	15°	30°	0°	15°	30°	
5	6,25								5
6	6,25	4,40							6
7	5,75	4,40							7
8	5,40	4,40	3,65						8
9	5,05	4,40	3,65						9
10	4,75	4,20	3,65	3,50		1,85			10
11	4,45	3,90	3,65	3,30		1,85			11
12	4,25	3,65	3,60	3,10	2,75	1,85			12
13	4,00	3,40	3,35	2,90	2,65	1,85			13
14	3,80	3,20	3,15	2,75	2,50	1,85	1,55		14
15	3,60	2,95	2,95	2,65	2,40	1,85	1,55		15
16	3,25	2,80	2,80	2,50	2,30	1,80	1,45		16
17	2,90	2,65	2,65	2,40	2,25	1,80	1,40	1,20	17
18	2,55	2,50	2,50	2,30	2,15	1,75	1,35	1,15	18
19	2,30	2,40	2,40	2,20	2,05	1,70	1,35	1,15	19
20	2,05	2,25	2,20	2,10	1,95	1,65	1,30	1,15	20
21	1,80	2,05	1,95	2,05	1,90	1,60	1,30	1,10	21
22	1,60	1,85	1,80	1,90	1,85	1,55	1,25	1,10	22
23	1,45	1,65	1,60	1,70	1,80	1,45	1,25	1,10	23
24	1,25	1,50	1,45	1,55	1,60	1,40	1,20	1,05	24
25	1,10	1,35	1,25	1,35	1,40	1,40	1,20	1,05	25
26	0,95	1,25	1,15	1,20	1,30	1,35	1,15	1,05	26
27	0,85	1,10	0,95	1,05	1,20	1,25	1,15	1,05	27
28	0,65	1,00	0,90	0,95	1,05	1,10	1,10	0,95	28
29	0,55	0,90	0,75	0,80	0,90	1,00	1,10	0,95	29
30		0,75	0,65	0,70	0,80	0,85	1,05	0,95	30
31		0,70	0,60	0,65	0,70	0,75	0,90	0,95	31
32		0,60	0,50	0,50	0,60	0,70	0,80	0,90	32
33				0,45	0,45	0,55	0,75	0,80	33
34						0,50	0,65	0,75	34
35						0,45	0,55	0,60	35
36							0,50	0,55	36
37								0,45	37

Contrepoids moyen / Medium-counterweight / MittelGegengewicht / Contrapeso mediano : 3,58 T.

*Handwritten notes:*  
5/19  
3/58  
26 } 0980 kg

ATT 400  
85%

# Flèche principale - Main boom Hauptausleger - Pluma principal

FLECHE ENTIEREMENT TELESCOPIQUE DE 9,4 m A 30,4 m - FULLY TELESCOPIC BOOM FROM 9.4 m TO 30.4 m

VOLL HYDRAULISCHER AUSLEGER VON 9,4 m BIS 30,4 m - PLUMA TELESCOPICA DE 9,4 M A 30,4 M

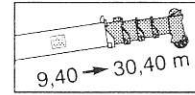
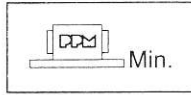
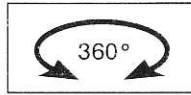
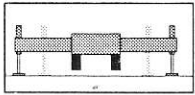

m	FLECHE ENTIEREMENT TELESCOPIQUE DE 9,4 m A 30,4 m - FULLY TELESCOPIC BOOM FROM 9.4 m TO 30.4 m VOLL HYDRAULISCHER AUSLEGER VON 9,4 m BIS 30,4 m - PLUMA TELESCOPICA DE 9,4 M A 30,4 M							m
	9,40 m	12,90 m	16,40 m	19,90 m	23,40 m	26,90 m	30,40 m	
2,70	40,00	22,40	19,25	13,60				2,70
3	35,45	22,40	19,25	13,60				3
3,50	30,40	22,40	19,25	13,60	12,10			3,50
4	26,30	22,40	19,25	13,60	12,10			4
4,50	22,95	22,40	19,25	13,60	12,10	11,30		4,50
5	20,05	21,05	19,25	13,60	12,10	11,00		5
6	15,55	17,20	17,20	13,40	11,45	9,75	8,85	6
7	11,70	12,10	12,10	11,85	10,30	8,60	8,05	7
8		10,20	10,25	10,25	9,15	7,85	7,25	8
9		8,20	8,25	8,25	7,90	7,10	6,55	9
10		6,65	6,80	6,80	6,80	6,50	6,00	10
11			5,75	5,75	5,75	5,75	5,50	11
12			4,95	4,95	4,95	4,95	4,95	12
13			4,25	4,30	4,30	4,30	4,30	13
14			3,60	3,65	3,65	3,65	3,65	14
15				3,25	3,25	3,25	3,25	15
16				2,85	2,85	2,85	2,85	16
17				2,50	2,55	2,55	2,55	17
18					2,20	2,20	2,20	18
19					1,90	1,90	1,90	19
20					1,70	1,70	1,70	20
21					1,45	1,45	1,45	21
22						1,30	1,30	22
23						1,10	1,15	23
24						0,95	1,00	24
25							0,85	25
26							0,75	26
27							0,65	27
28							0,50	28

Contrepoids min. / Min. counterweight / Min. Gegengewicht / Contrapeso minimo : 2,6 T.

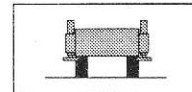
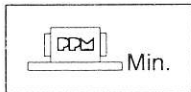
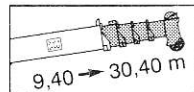
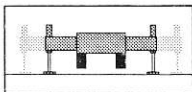

m	360°							0°			360°			m
	9,40 m	12,90 m	16,40 m	19,90 m	23,40 m	26,90 m	30,40 m	9,40 m	12,90 m	16,40 m	9,40 m	12,90 m	16,40 m	
3	33,10	22,40	19,25	13,60				9,80	9,60	9,55	6,20	6,05	6,00	3
3,50	29,30	22,40	19,25	13,60	12,10			8,70	8,55	8,50	5,25	5,15	5,05	3,50
4	26,20	22,40	19,25	13,60	12,10			7,75	7,60	7,55	4,45	4,35	4,30	4
4,50	22,95	22,40	19,25	13,60	12,10	11,30		6,90	6,85	6,80	3,85	3,75	3,70	4,50
5	18,45	18,35	18,30	13,60	12,10	11,00		6,25	6,20	6,15	3,35	3,25	3,20	5
6	12,35	12,25	12,15	12,10	11,45	9,75	8,85	5,15	5,05	5,00	2,60	2,45	2,40	6
7	9,00	9,05	9,05	9,00	8,90	8,60	8,05	4,30	4,20	4,15	1,95	1,85	1,80	7
8		7,10	7,05	7,05	7,00	7,40	7,25		3,50	3,45		1,40	1,35	8
9		5,50	5,45	5,40	5,35	6,10	6,10		2,95	2,90		1,05	0,95	9
10		4,35	4,35	4,30	4,30	5,15	5,15		2,50	2,45		0,75	0,70	10
11			3,85	3,75	3,70	4,40	4,40			2,10			0,40	11
12			3,15	3,15	3,10	3,70	3,70			1,70				12
13			2,70	2,65	2,60	3,15	3,15			1,35				13
14			2,20	2,20	2,20	2,70	2,70			1,05				14
15				1,85	1,80	2,25	2,25							15
16				1,50	1,50	1,90	1,90							16
17				1,25	1,15	1,60	1,60							17
18					0,95	1,40	1,40							18
19					0,70	1,15	1,15							19
20					0,55	1,05	1,05							20
21						0,90	0,90							21
22						0,75	0,75							22
23						0,60	0,65							23
24						0,50	0,50							24

Contrepoids min. / Min. counterweight / Min. Gegengewicht / Contrapeso minimo : 2,6 T.

ATT 400  
85%

# Extension 8 m / 15 m - 8 m / 15 m extension Verlängerung 8 m / 15 m - plumin 8 m / 15 m

Stabilisateurs en extension totale - Outriggers fully extended  
Abstützungen voll ausgefahren - Estabilizadores extendidos

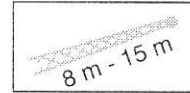
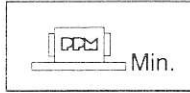
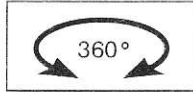
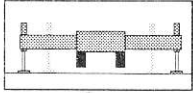

m	Extension 8 m / 15 m 8 m / 15 m Extension								m		
	23,40 m + 8 m		26,90 m + 8 m		30,40 m + 8 m			30,40 m + 15 m			
	0°	0°	0°	15°	30°	0°	15°	30°			
5	6,25									5	
6	6,25	4,40								6	
7	5,75	4,40								7	
8	5,40	4,40	3,65							8	
9	5,05	4,40	3,65							9	
10	4,75	4,20	3,65	3,50		1,85				10	
11	4,45	3,90	3,65	3,30		1,85				11	
12	4,25	3,65	3,60	3,10	2,75	1,85				12	
13	4,00	3,40	3,35	2,90	2,65	1,85				13	
14	3,75	3,20	3,15	2,75	2,50	1,85	1,55			14	
15	3,25	2,95	2,95	2,65	2,40	1,85	1,55			15	
16	2,90	2,80	2,80	2,50	2,30	1,80	1,45			16	
17	2,60	2,65	2,65	2,40	2,25	1,80	1,40	1,20		17	
18	2,25	2,50	2,45	2,30	2,15	1,75	1,35	1,15		18	
19	2,00	2,25	2,20	2,20	2,05	1,70	1,35	1,15		19	
20	1,80	2,00	1,95	2,10	1,95	1,65	1,30	1,15		20	
21	1,55	1,80	1,75	1,90	1,90	1,60	1,30	1,10		21	
22	1,40	1,60	1,55	1,70	1,85	1,55	1,25	1,10		22	
23	1,20	1,45	1,40	1,50	1,60	1,45	1,25	1,10		23	
24	1,05	1,30	1,20	1,35	1,40	1,40	1,20	1,05		24	
25	0,90	1,15	1,05	1,15	1,20	1,40	1,20	1,05		25	
26	0,75	1,05	0,95	1,00	1,10	1,20	1,15	1,05		26	
27	0,65	0,95	0,75	0,90	1,00	1,05	1,15	1,05		27	
28	0,50	0,85	0,70	0,75	0,85	0,95	1,10	0,95		28	
29	0,35	0,70	0,60	0,65	0,70	0,85	1,00	0,95		29	
30		0,60	0,50	0,55	0,60	0,70	0,90	0,95		30	
31		0,55	0,45	0,50	0,55	0,60	0,75	0,90		31	
32		0,45		0,35	0,45	0,50	0,65	0,75		32	
33						0,45	0,55	0,65		33	
34						0,35	0,50	0,55		34	
35							0,45	0,50		35	
36							0,35	0,45		36	

Contrepoids min. / Min. counterweight / Min. Gegengewicht / Contrapeso minimo : 2,6 T.

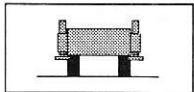

Charges sur pneus  
Free on wheels  
Reifen  
Sobre neumaticos

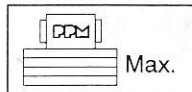

Contrepoids maximum  
Maximum counterweight  
Max. Gegengewicht  
Contrapeso maximo

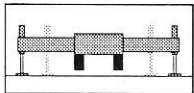

Stabilisateurs en extension totale  
Outriggers fully extended  
Abstützungen voll ausgefahren  
Estabilizadores extendidos

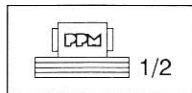

Contrepoids moyen  
Medium-counterweight  
MittelGegengewicht  
Contrapeso madiano

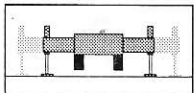

Stabilisateurs en extension partielle  
Outriggers half-extended  
Abstützungen halb ausgefahren  
Estabilizadores intermedios

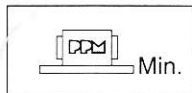

Contrepoids minimum  
Minimum counterweight  
Min. Gegengewicht  
Contrapeso minimo

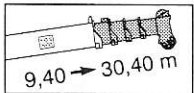

Flèche télescopique de 9,4 m à 30,4 m  
Telescopic boom from 9,4 m to 30,4 m  
Hydraulischer Ausleger von 9,4 m bis 30,4 m  
Pluma telescópica de 9,4 m a 30,4 m

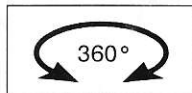

Rotation sur 360°  
Over 360° slewing  
Schwenkbereich 360°  
Giro sobre 360°

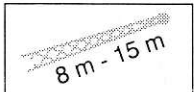

Extension 8 m - 15 m  
8 m - 15 m extension  
Verlängerung 8 m - 15 m  
pluminde 8 m - 15 m

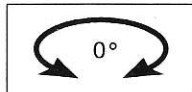

Sur l'arrière  
Over rear  
Nach hinten  
Hacia atras

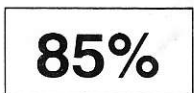

Charges conformes à la réglementation 85% (voir notes)  
The rated loads are in accordance with 85% chart (see notes)  
Traglasten entsprechend 85% Bestimmungen (siehehinweise)  
Cargas conformes a las directivas 85%

#### NOTES

1 - Les charges indiquées sont les maximales couvertes par la garantie du constructeur. Elles sont données en tonnes métriques. Le poids des crochets et des accessoires de levage est à déduire des charges indiquées.

Déduction des charges :

● Utilisation de la flèche principale avec l'extension déployée : déduire 750 kg (extension 8 m), 1650 kg (extension 15 m).

● Moufle et crochet (voir tableau).

2 - Les charges à 85% correspondent à 85% de la charge de basculement pour la configuration sur stabilisateurs et à 75% pour la configuration sur pneumatiques.

3 - PPM se réserve le droit si nécessaire de modifier le matériel par rapport aux renseignements donnés ici à titre indicatif. Pour l'exploitation plus précise de la grue, se reporter dans tous les cas aux manuel de conduite et de tableaux de charges.

#### NOTES

1 - The tabulated loads are the maximum values covered by the manufacturer's guarantee. They are given in metric tonnes and include the weight of hook blocks and other hoisting equipment.

Deductions from rated loads :

● Use of main boom with extension erected : deduct 750 kg (8 m extension), 1650 kg (15 m extension).

● Hook blocks (see specification chart).

2 - The 85% rated loads do not exceed 85% of the tipping load on outriggers and 75% of tipping load on tyres.

3 - PPM reserves the right to modify the above specifications which are given as a guide only (figures in accordance with metric system).

#### HINWEISE

1 - Die angegebenen Tragkräfte sind die maximalen Tragkräfte, die durch die Garantie des Herstellers abgedeckt werden. Sie sind in metrischen Tonnen angegeben. Das Gewicht der Haken, Hakenflaschen und des Hubzubehörs ist von diesen angegebenen Tragkräften abzuziehen.

Tragkraftabzüge :

● Bei Arbeiten mit dem Hauptausleger bei angebauten Verlängerungen : abzügen 750 kg (verlängerung 8 m), 1650 kg (verlängerung 15 m).

● Hakenflasche und Haken (siehe Tabelle).

2 - Die Lastwerte nach 85%-Norm entsprechen 85 % der Kippplast bei abgestütztem Gerät und 75 % der Kippplast bei Rüstzustand auf Rädern.

- PPM behält sich das Recht vor, falls erforderlich die Maschinen in Bezug auf die hier zu Ihrer Orientierung gegebenen Angaben zu ändern.

#### NOTAS

1 - Las cargas indicadas son las maximales cubiertas por la garantía del constructor. Están indicadas en Toneladas métricas. Los pesos de los motones, ganchos, eslingas, etc. deben reducirse de las cargas indicadas :

● Uso de la pluma principal con plumin montado efectuar una reducción de 750 kg (plumin 8 m), 1650 kg (plumin 15 m).

● Reducción de pesos de motones y ganchos (segun la table).

2 - Las cargas (85%) indicadas están referidas a las normas

3 - PPM se reserva el derecho de modificar los datos aquí indicados a título orientativo. Referar se a los catalogos específicos de la grua para óperar.

ORGANES DE LEVAGE / HOOK BLOCKS AND HOOKS DIE LASTAUFNAHMEMITTEL			
Forces de levage Lifting capacities Traglast	Roules Pulleys Rollen	Brins Parts of line Stränge	Poids Weight Gewicht
40 t	4	9	410 kg
25 t	3	6	330 kg
15 t	1	3	200 kg
5 t	—	1	90 kg

 **TEREX CRANES**



Z.I. La Saule - B.P. 106

71304 Montceau-les-Mines Cedex - FRANCE

Tél. (33) 03 85 67 38 00 - Fax (33) 03 85 67 39 35

# UPPERSTRUCTURE

- **CONSTRUCTION** - PPM design. Machine welded frame made from high-tensile steel. Ball bearing slewing ring with external gear teeth.
- **HYDRAULICS** - The FLOWMATIC system guarantees:
  - All movements are simultaneous, even when the engine is idling.
  - All movements are independent of each other.
  - The speed of all movements is independent from the weight of the load.
  - Precise and progressive start of all movements.
  - Speed of movements proportional to the joystick angle.
  - All crane movements executed as ordered by the crane operator, even if the total flow requested is greater than that which the pump can provide: in this case, the speed of each movement remains proportional to the demand.- 1 main pump with variable displacement, 1 pump with fixed displacement for slewing: pumps driven by thermal engine. 2nd generation Load Sensing regulation. Proportional valve block. 300 litre reservoir. 10  $\mu$  filtering. Hydraulic oil cooler.  
- 2 hydraulic joysticks with automatic return to neutral.
- **WINCH** - Axial piston motor. Integrated planetary reducer. Cable diameter 19 mm, length 194 metres, resistance 27,000 kilos. 25-tonne hookblock standard.
- **DERRICKING** - 1 double acting ram. Speed of descent controlled by safety valve.
- **SLEWING** - New PPM-designed slewing mechanism:
  - Free rotation of the upperstructure with dynamic foot braking.
  - Precise and progressive start of movements.
  - Movements more gradual when the engine is idling.- Hydraulic vane motor with planetary reducer. Dynamic hydraulic disc brake integrated in the reducer.
- **TELESCOPING** - 4-section telescoping boom: full power telescope gives total and continuous synchronization.  
- Boom sections designed and manufactured by PPM:
  - Made of 4 machine welded high-tensile steel plates into one continuous piece.
  - Resistance/weight ratio optimized by rectangular section and by the use of different thicknesses of steel plate.
  - Boom guided by slide pads. Lateral slide pads can be adjusted from outside the boom.- 1 double-acting double-extension cylinder with synchronization of the fourth section by chains.
- **CAB** - Panoramic cab with full visibility and equipped with all the controls for travelling and crane operation in comfort and safety. Tinted windows. Cataphoresis treated cab.
- **STOWING** - Front right stowage box for hookblocks and sleepers.  
- Rear stowage box for slings.
- **SECURITY DEVICES** - LMI (Load Moment Indicator). Alphanumeric LCD readout.  
- Safety valves on telescoping, derricking and stabilizers. Anti two-block device, lower stroke block limiter. Pressure limiters on all hydraulic functions.

## OPTIONS

- Lattice extension: 8 metres, can be folded and stored along the right hand side of the boom. Offset angles: 0°, 15°, 30°.
- Double-folding lattice extension: 8 metres + 7 metres. Offset angles: 0°, 15°, 30°.
- 15-tonne hookblock (3 lines), 35-tonne (8 lines) and single line hook.
- Rooster sheave for single line work.
- Tyres: 16.00 R 25, 17.5 R 25.
- Spare wheel.
- Auxiliary winch : cable diameter 15 mm, length 150 m.
- Electrical retarder (TELMA).
- Counterweight removal system.
- Other optional equipment on request.



# ATT 400

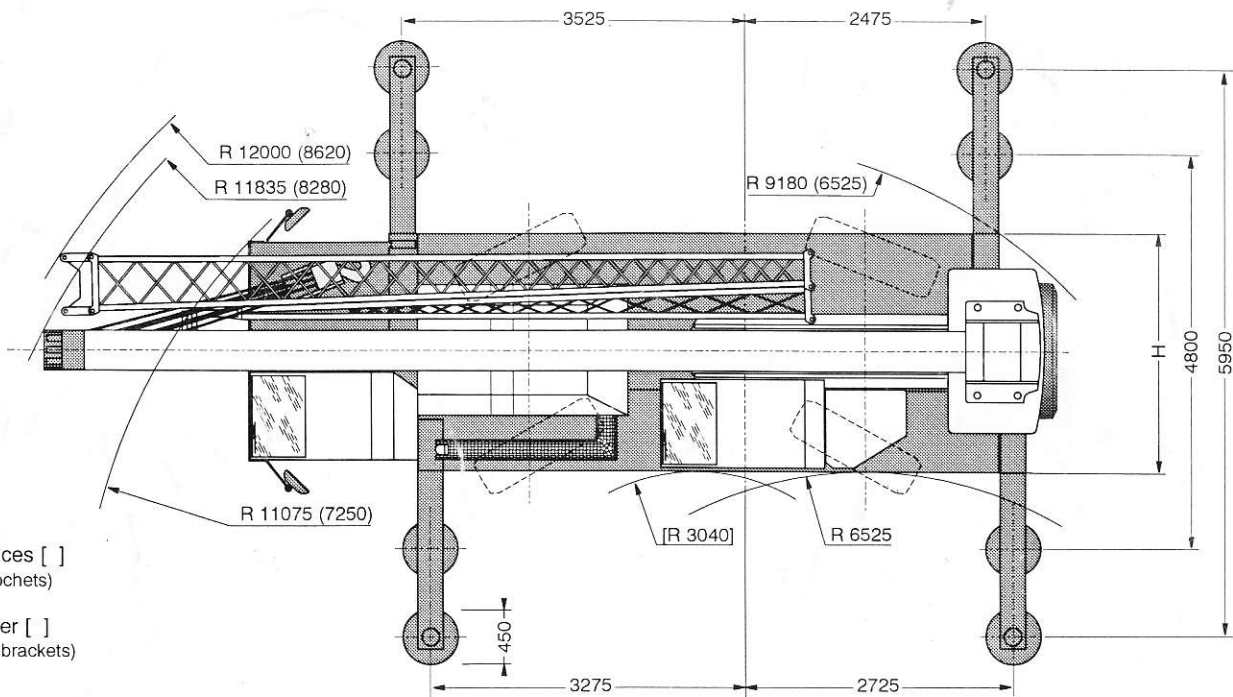
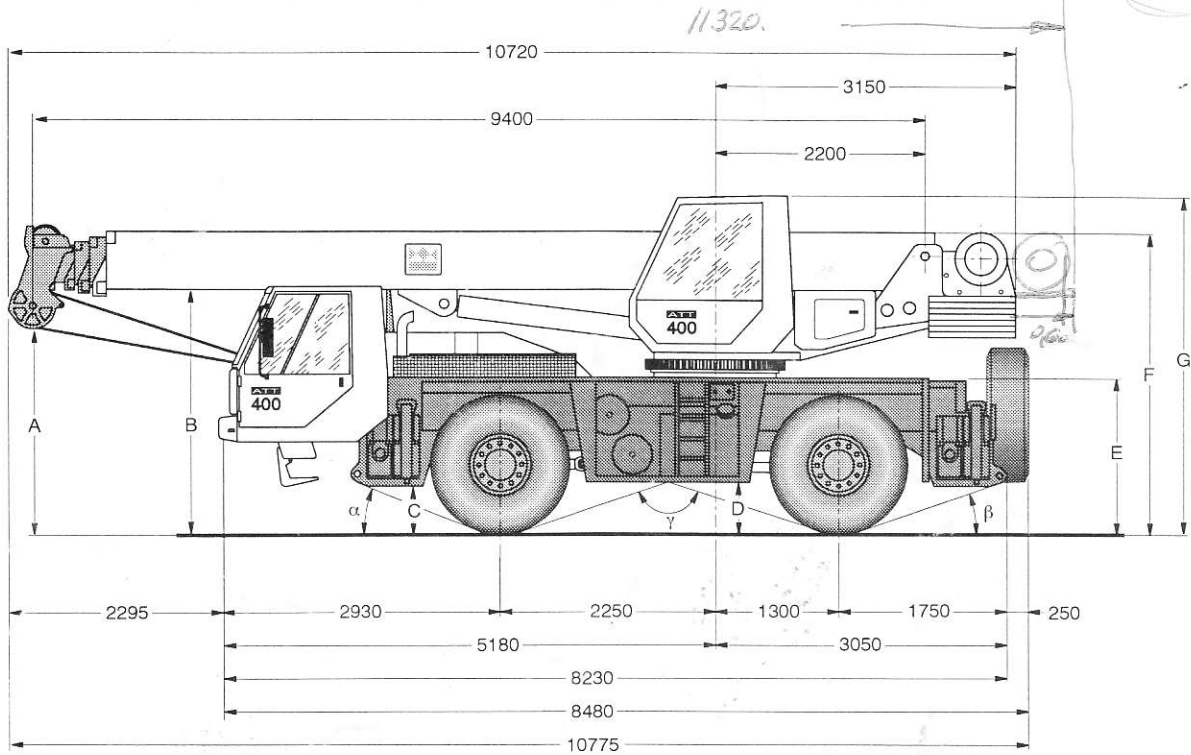

- \* 4 roues directrices [ ]  
(chiffres entre crochets)
- \* Four-wheel steer [ ]  
(figures between brackets)

	A	B	C	D	E	F	G	G <sup>(*)</sup>	H	α	β	γ
14.00 R 25	2000	2480	420	475	1570	3080	3450	3370	2500	20°	20°	144°
16.00 R 25	2050	2530	470	525	1620	3130	3500	3420	2650	22°	21°	140°

(\*) Machine abaissée de 80 mm - (\*) Machine in lowered position

**TEREX CRANES**



Z.I. La Saule - B.P. 106

71304 Montceau-les-Mines Cedex - FRANCE

Tél. (33) 03 85 67 38 00 - Fax (33) 03 85 67 39 35