



























AC 350/6
350t AC capacity class
All Terrain Crane
Datasheet
metric

















AC 350/6



WORKS FOR YOU.™

		Page · 페이지:
Specifications · 사양		4
	HA Main boom · 메인붐	13
	HA-SL Main boom with SL · 수퍼리프트와 메인 붐	14
	HAV Folding swing-away jib · 폴딩 스윙 어웨이 짚	22
	HAV-SL Folding swing-away jib with SL · 수퍼리프트와 폴딩 스윙-어웨이 짚	25
	LF Light fixed jib · 경량 고정 짚	26
	LF-A Light fixed jib with offset section · 오프셋 섹션이 있는 경량 고정 짚	27
	SF Strong fixed jib · 중량 고정 짚	29
	SF-A Strong fixed jib with offset section · 오프셋 섹션이 있는 중량 고정 짚	30
	SF-SL Strong fixed jib with SL · 수퍼리프트와 중량 고정 짚	34
	SF-A-SL Strong fixed jib with offset section and SL · 오프셋 섹션이 있는 중량 고정 짚과 수퍼리프트	34
	(S)WIHI (Strong) Luffing fly jib (optimized for lifting capacity) · (중량)러핑 플라이 짚(인양능력을 최적화)	36
	WIHI-A Luffing fly jib (optimized for lifting capacity) with offset section · 오프셋 섹션이 있는 러핑 플라이 짚(인양능력을 최적화)	37
	(S)WIHI-SL (Strong) Luffing fly jib (optimized for lifting capacity) with SL · (중량)러핑 플라이 짚(인양능력을 최적화)과 수퍼리프트	47
	WIHI-A-SL Luffing fly jib (optimized for lifting capacity) with offset section and SL · 오프셋 섹션이 있는 (중량)러핑 플라이 짚(인양능력을 최적화)과 수퍼리프트	47
	MS Runner · 러너	51
	MS-A Runner with offset section · 오프셋 섹션이 있는 러너	52
	MS-SL Runner with SL · 수퍼리프트와 러너	53
	MS-A-SL Runner with offset section and SL · 오프셋 섹션이 있는 러너와 수퍼리프트	53
Technical description · 기술적 설명		54

	Counterweight 카운터웨이트
	Lifting capacities on outriggers – 360° 아웃트리거에 따른 인양능력 – 360°
	Radius 작업반경
	Main boom 메인 붐
	Swing-away jib 스윙-어웨이 잭
	Fixed fly jib 고정 플라이 잭
	Luffing fly jib 러핑 플라이 잭
	Runner 러너
	Adapter 아답터
	Max. axle loads 최대 축 하중
	Mechanism 기계장치
	Tires 타이어
	Hook block 후크 블록
	Hoist 호이스트
	Dolly 돌리
	Superlift 수퍼리프트
	Travel speed 주행속도
	Gradeability – road 등판능력 – 일반도로
	Gradeability – off road 등판능력 – 오프로드

	Slewing 선회 속도
	Boom telescoping 붐 신장
	Boom elevation 붐 기복
	Angle of extension 연장붐 각도
	Workings speeds 작업 속도
	Max. line pull 최대 단선 로프 하중
	Rope diameter 로프 지름
	Rope length 로프 길이
	Hook block (capacity-sheaves-rope diameter) 후크 블록 (인양능력-활차-로프 지름)
	Number of lines 로프 가닥 수
	Possible load of hook block 후크 블록의 가능 하중
	Weight of hook block 후크 블록의 무게
	Distance head sheave axle – hook ground 붐헤드 활차 축 – 후크 그라운드 까지의 거리
	Number of sheaves in boom head 붐헤드에 활차 개수
	Supporting force 지지력
	Length of stroke (support cylinders) 스트로크 길이 (실린더 지탱)

HIGHLIGHTS

특징

AC 350/6

Optimized for the biggest possible working range and easy-to-use / easy-to-transport equipment, the AC 350/6 is the first „big“ crane for all (jobsite) possibilities

- ▶ Highest lifting capacities in the 200-350 tonne range
- ▶ Superlift main boom guy for additional capacity increase
- ▶ 64 m main boom
- ▶ System length up to 125.7 m
- ▶ Up to 84 m class leading roadable system length
- ▶ Most compact 6-axle crane with only 16.7 m total length
- ▶ Fully automatic counterweight rigging system
- ▶ Quickest and safest setup system for the luffing jib

가장 넓은 작업 반경과 사용하기 쉽고 운반하기 쉽게 최적화된 장비
AC 350/6은 현장에서의 모든 것을 가능하게 하기 위한 최초의 “빅” 크레인이다.

- ▶ 200-350톤 범위에서 가장 큰 인양 능력
- ▶ 추가 인양능력 상승을 위한 슈퍼리프트 메인 붐 가이
- ▶ 64m 메인 붐
- ▶ 붐 조합 최대 길이 125.7m
- ▶ 붐 조합 장치 84m 까지 탑재하여 주행가능
- ▶ 총 길이 16.7m인 가장 작은 6축 크레인
- ▶ 완전 자동 카운터웨이트 설치 시스템
- ▶ 가장 빠르고 안전한 러핑짚 설치

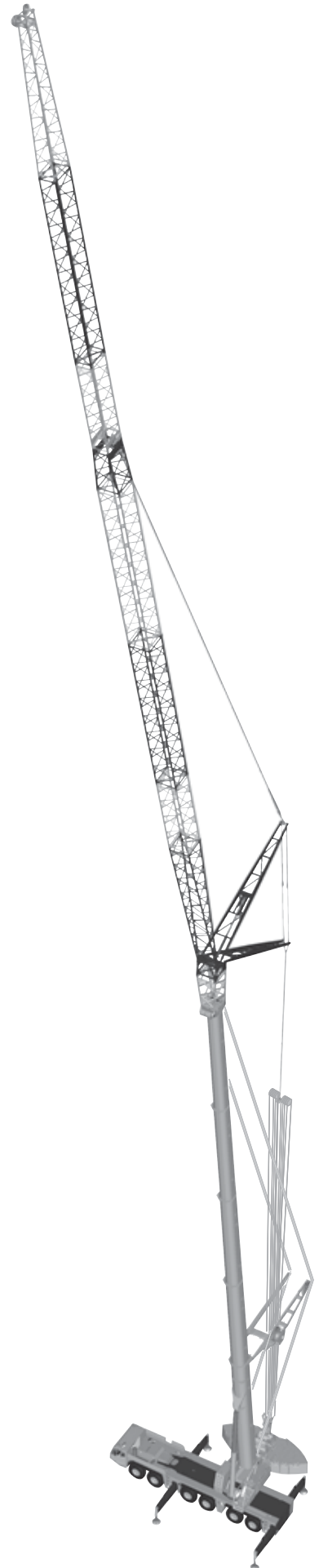

DIMENSIONS

AC 350/6

치수

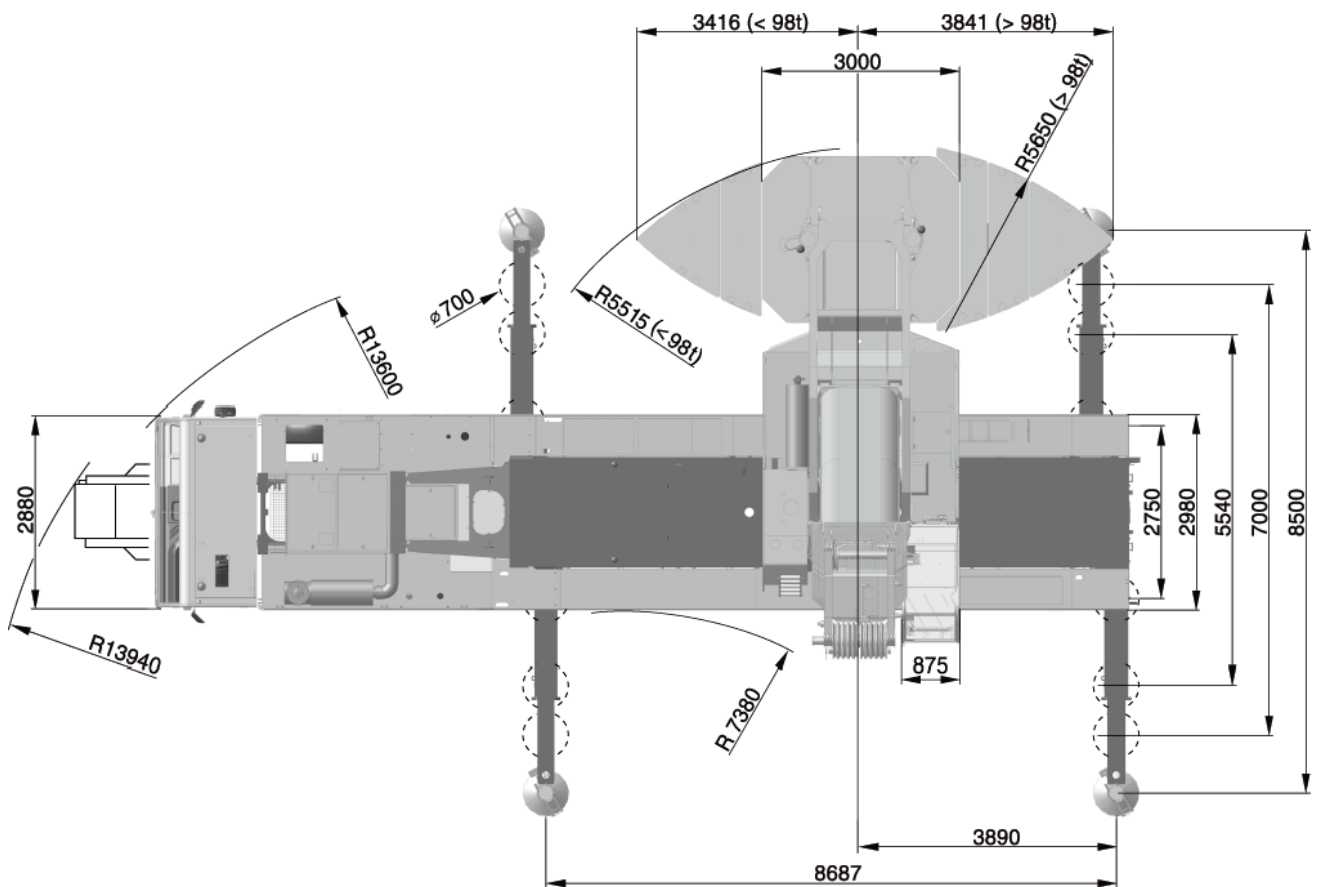
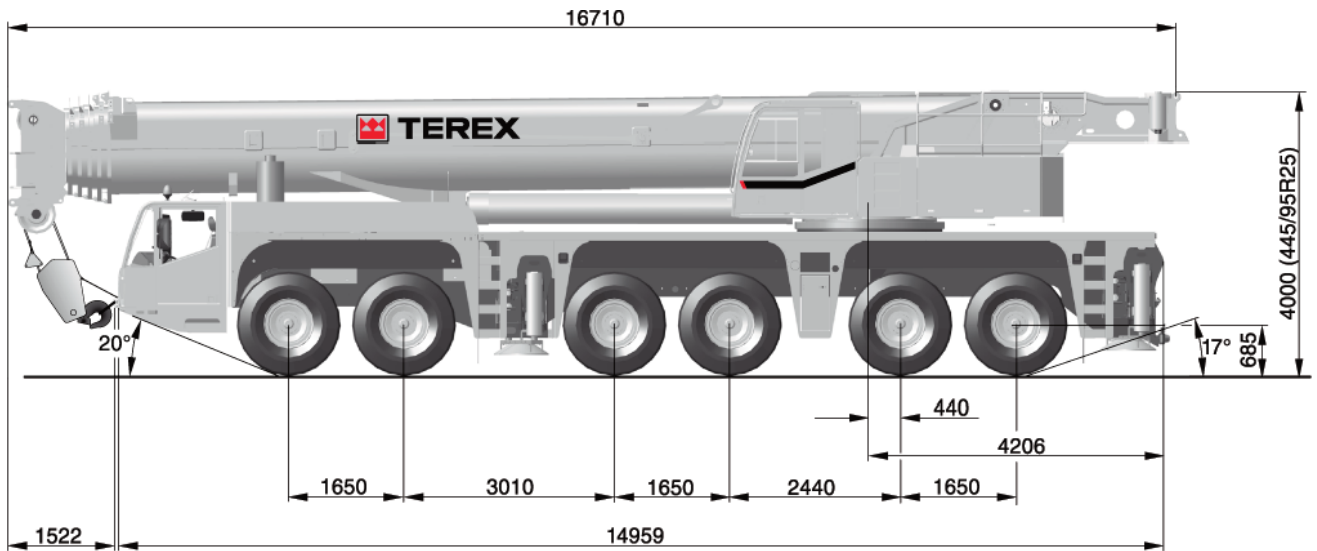

DIMENSIONS

치수

AC 350/6

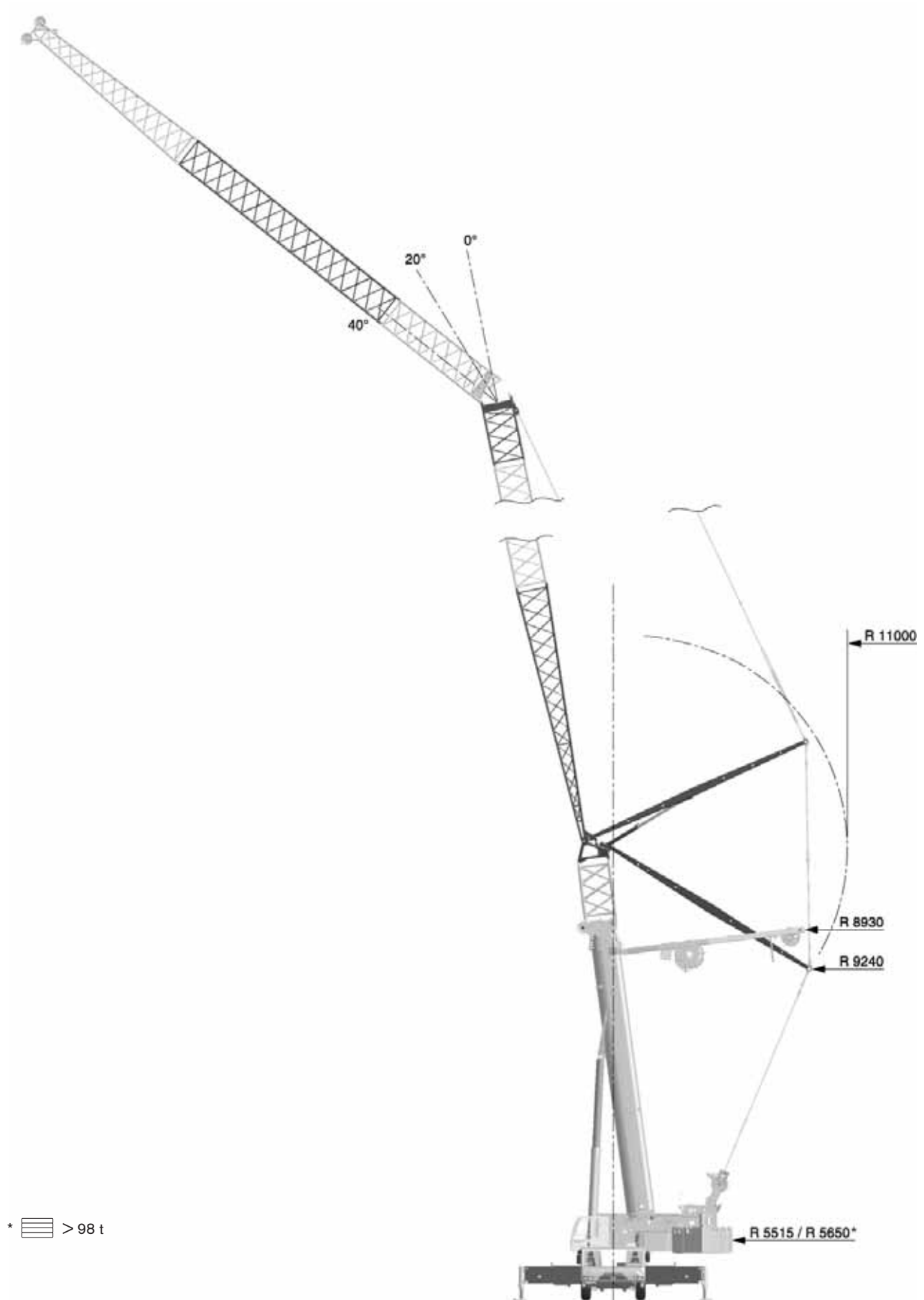

DIMENSIONS

치수

AC 350/6

Weight · 중량: 7,5 t

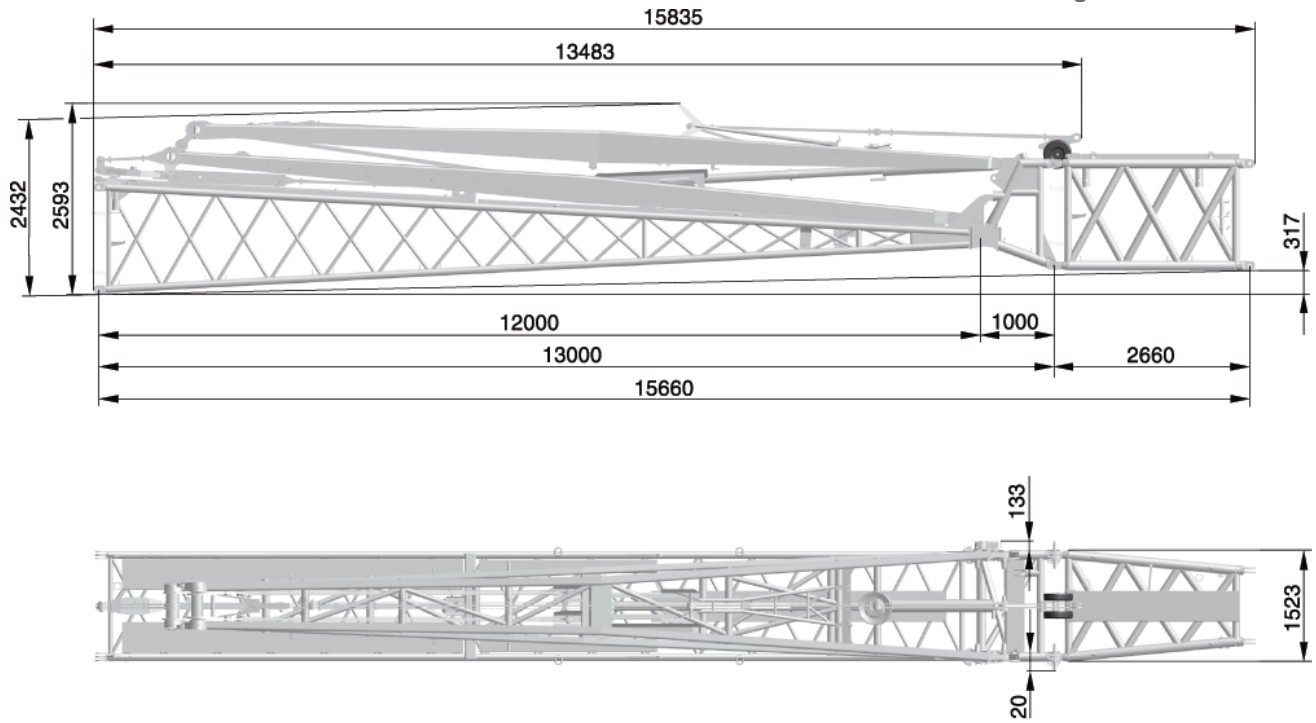



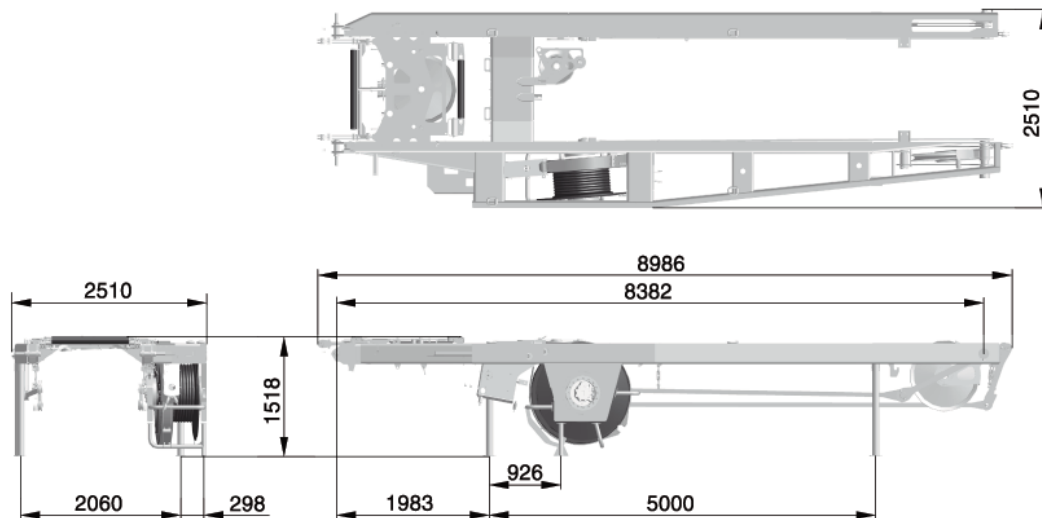





Weight · 중량: 5,8 t

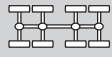





SPECIFICATIONS

AC 350/6

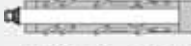

사양

	Total										EuroMot 3a Tier3	EuroMot 3b Tier4i
12,0 t	72,0 t	12 x 8 x 10	445/95R25	-	-	-	-	-	-	-	X	X
12,0 t	72,0 t	12 x 8 x 10	385/95R25	12,5-0-24	-	-	-	-	-	-	X	X
12,8 t	75,0 t	12 x 8 x 10	445/95R25	80-3-23	-	-	X	-	-	-	X	X
13,8 t	79,0 t	12 x 8 x 10	445/95R25	40-1-24	-	20 m	X	-	-	-	X	X
14,5 t	81,0 t	12 x 8 x 10	445/95R25	40-1-24	8,0 t	-	-	-	-	-	X	X
15,5 t	79,5 t	12 x 8 x 10	445/95R25	80-3-23	-	-	-	X	-	-	X	X
16,5 t	97,5 t	12 x 8 x 10	445/95R25	80-3-23*	14,5 t	20 m	-	X	-	-	X	X
< 12,0 t	On request and technical verification · 요청 및 기술 검증 시									X	X	X



* stowed away on the carrier rear end · 캐리어 뒤쪽 끝에 적재
Further configurations on request · 요청 시 더 많은 조합 가능

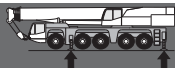





	1 Highway > 45 km/h · 고속도로 > 45 km/h
	2 City < 45 km/h · 시내 < 45 km/h
	3* Minimum turning radius < 5 km/h · 최소 회전 반경 < 5 km/h
	4* Off-wall · 오프-월
	5* Crab steer mode · 게걸음 조향 모드
	6* Manually steered · 수동 조향







* must be activated · 반드시 작동 되어야 함

	113 t	129 t	85 km/h ¹⁾
	490 mm	560 mm	

¹⁾ Depending on tire type, size and country specific legislation
타이어 종류, 크기와 나라별 특정 규정에 따라 바뀜

	385/95 R25 14.00 R25	445/95 R25 16.00 R25	525/80 R25 20.50 R25
	49 %	44 %	44 %
	77 %	67 %	67 %

			
1	116 m ³ /min	114,0 kN	23 mm 380 m
2	116 m ³ /min	114,0 kN	23 mm 485 m
	1,0 min ⁻¹		
	440 s (13.7-64 m)		
	60 s (0°-83°)		

					
1	11,5	12,5-0-24	6	500	2,00 m
2	22,9	40-1-24	6	750	2,70 m
3	34,2	40-1-24	6	750	2,70 m
4	45,4	80-3-23	6	1050	3,00 m
5	56,4	80-3-23	6	1050	3,00 m
6	67,4	80-3-23	6	1050	3,00 m
7	78,2	80-3-23	6	1050	3,00 m
8	88,9	125-5-23	6	1200	3,00 m
9	99,5	125-5-23	6	1200	3,00 m
10	110,1	125-5-23	6	1200	3,00 m
11	120,5	125-5-23	6	1200	3,00 m
12	130,8	160-7-23	6	1700	3,00 m
13	141,0	160-7-23	6 + S1	1700	3,00 m
14	151,1	160-7-23	6 + S1	1700	3,00 m
15	161,1	200-9-23	6 + S1	2000	3,00 m
16	171,0	200-9-23	6 + S1	2000	3,00 m
17	180,8	200-9-23	6 + S1	2000	3,00 m
18	190,5	200-9-23	6 + S1	2000	3,00 m
19	200,0	200-9-23	6 + S1	2000	3,00 m

COUNTERWEIGHT

카운터웨이트

AC 350/6

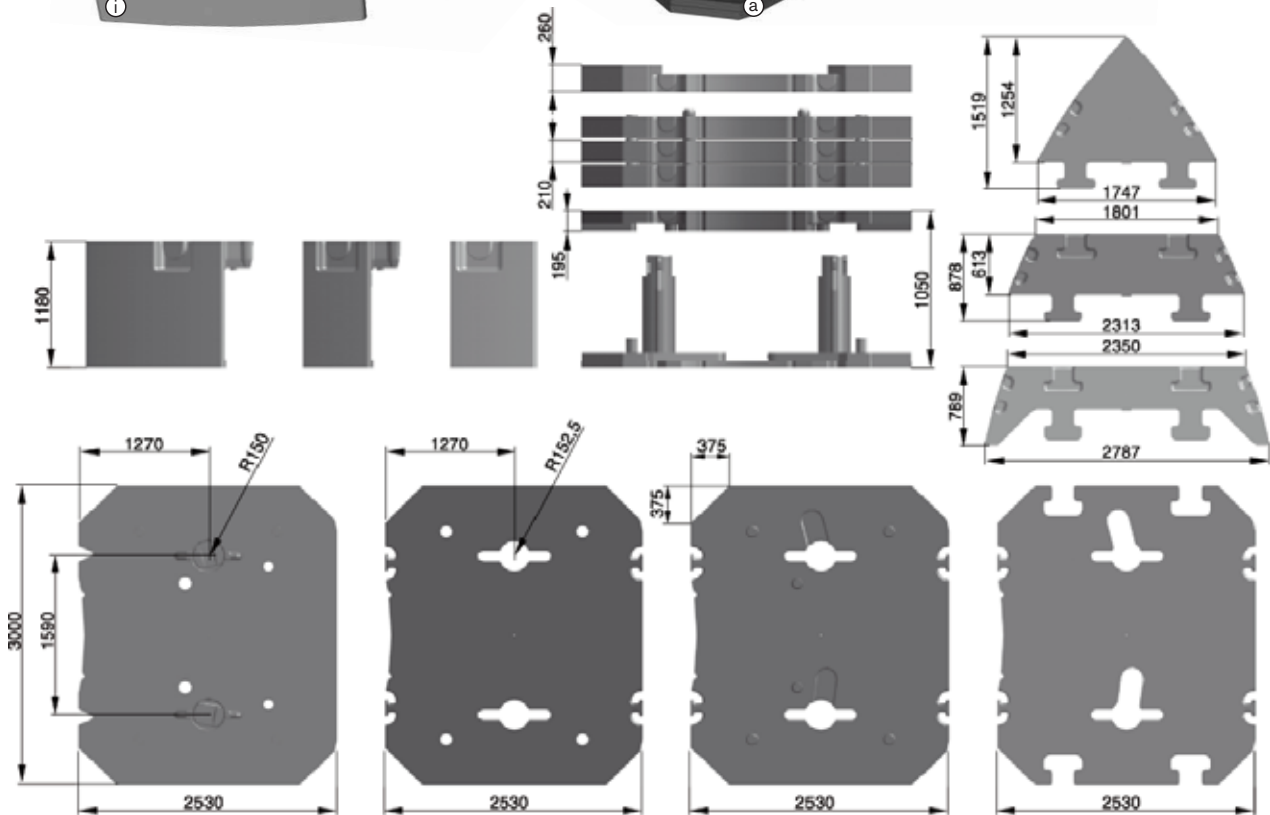
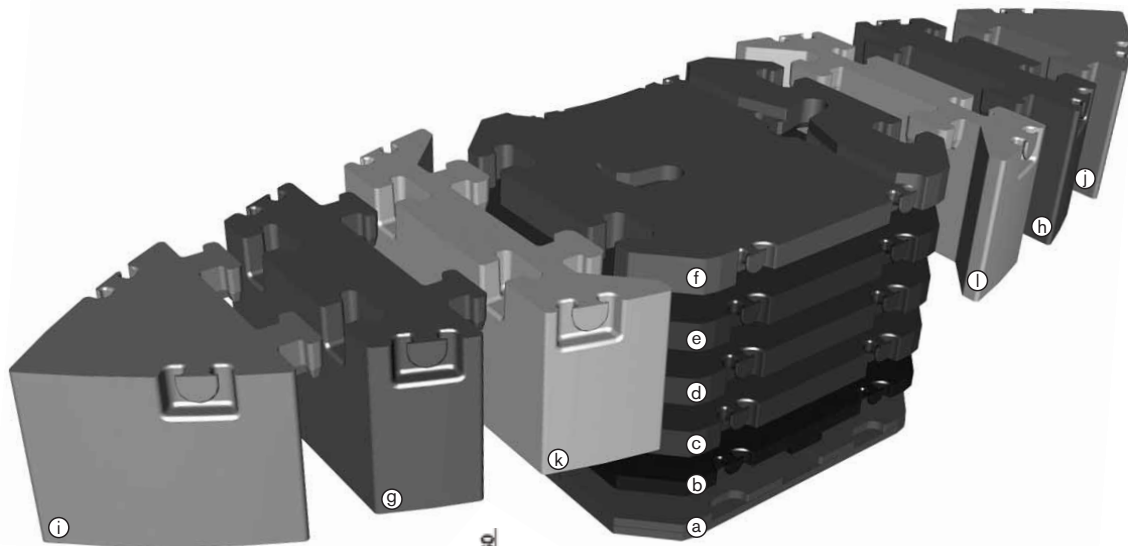

	Ⓐ 8,0 t	Ⓑ 6,5 t	Ⓒ 10,1 t	Ⓓ 10,1 t	Ⓔ 10,1 t	Ⓕ 9,5 t	Ⓖ 10,4 t	Ⓗ 10,4 t	Ⓘ 10,4 t	⓫ 10,4 t	⓬ 10,4 t	
8,0 t	X											
14,5 t	X	X										
18,1 t	X		X									
24,6 t	X	X	X									
34,7 t	X	X	X	X								
44,8 t	X	X	X	X	X							
54,3 t	X	X	X	X	X	X						
75,1 t	X	X	X	X	X	X					X	X
75,1 t	X	X	X	X	X	X	X	X				
95,9 t	X	X	X	X	X	X	X	X	X	X		
95,9 t	X	X	X	X	X	X	X	X			X	X
116,7 t	X	X	X	X	X	X	X	X	X	X	X	X

BOOM COMBINATIONS

AC 350/6

boom 조합

HAV
폴딩 스윙 어웨이 잭

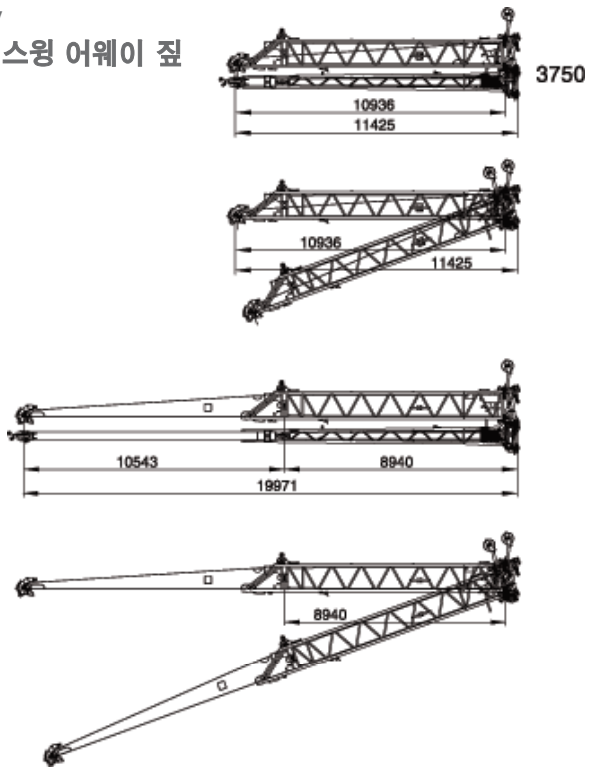

LF
경량 고정 잭

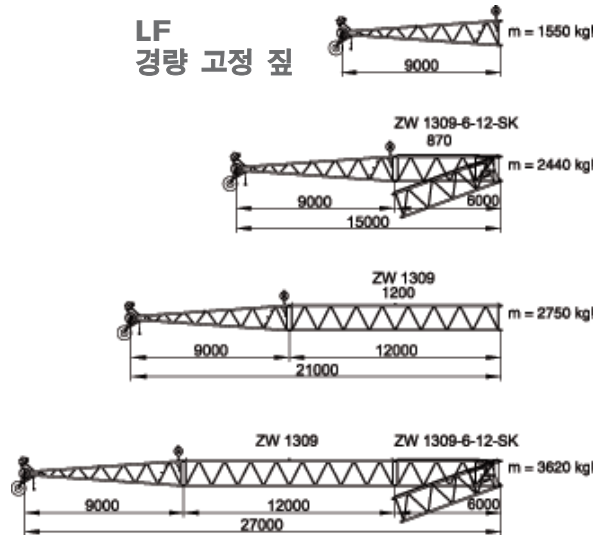

SF
중량 고정 잭

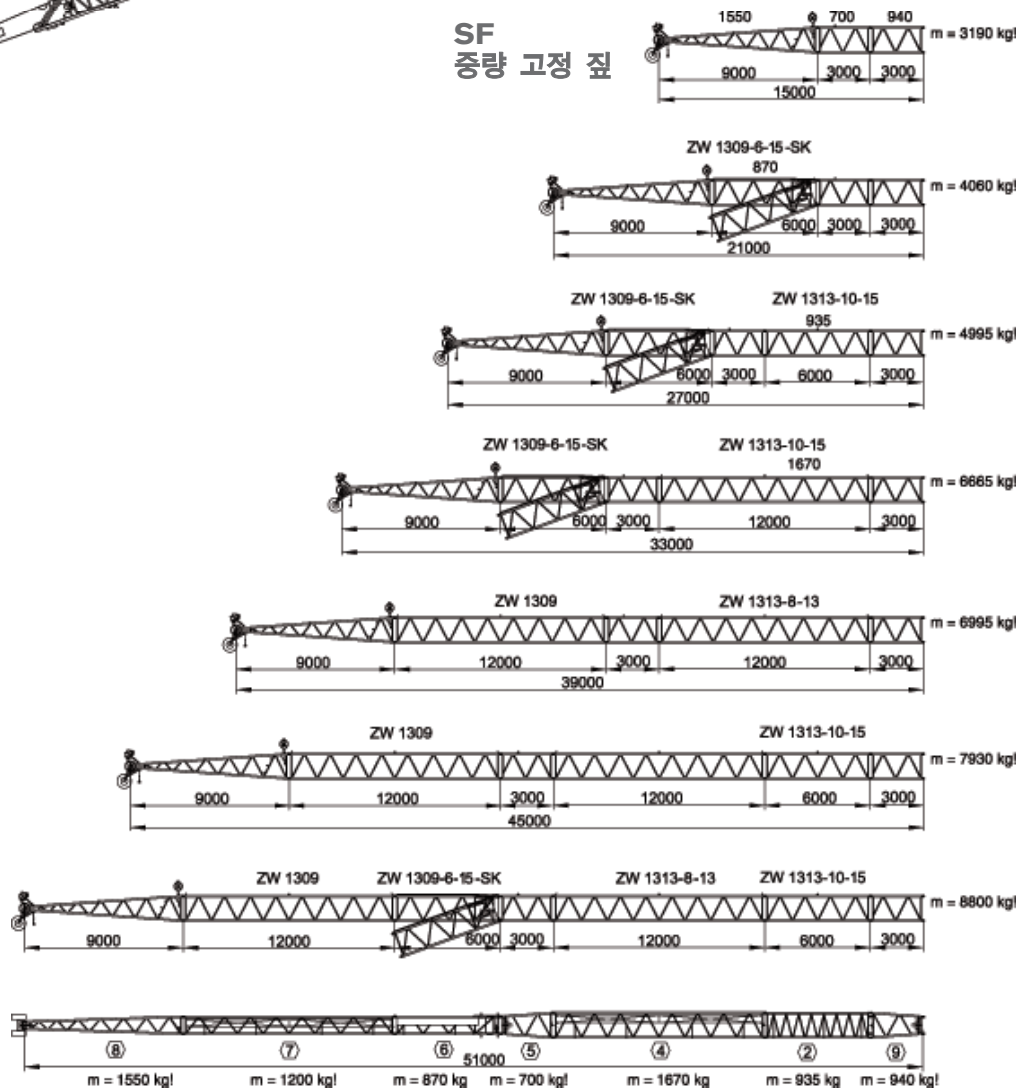

BOOM COMBINATIONS

AC 350/6

붐 조합

WIHI
러핑 플라이 지

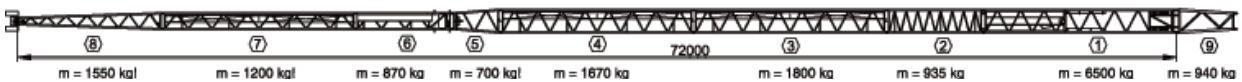
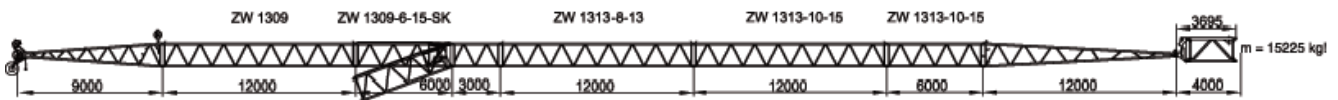
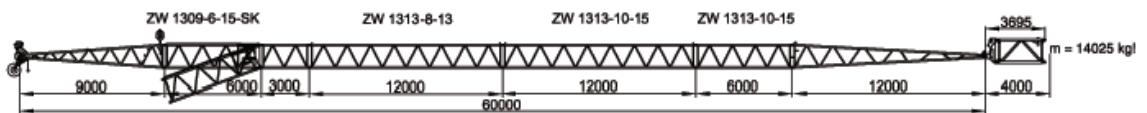
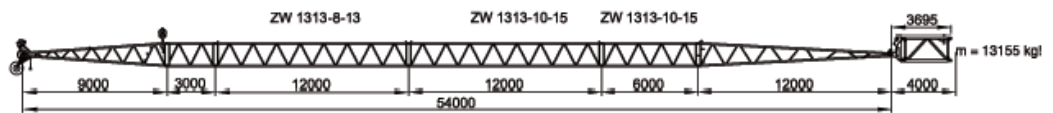
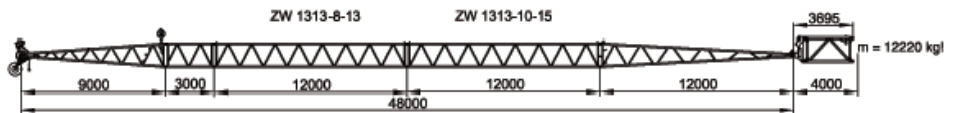
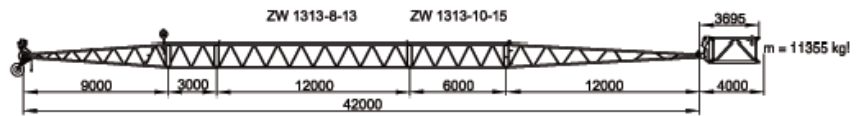
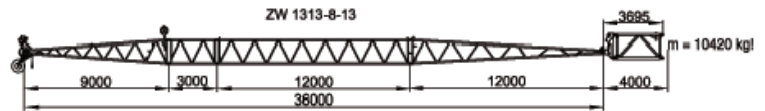
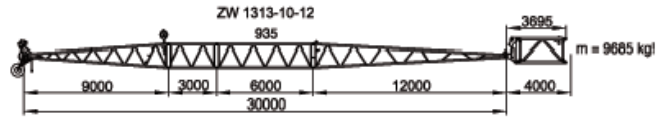
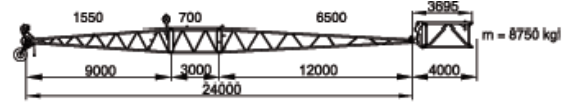

BOOM COMBINATIONS

AC 350/6

붐 조합

TWIHI

운송 최적화 러핑 플라이 짝

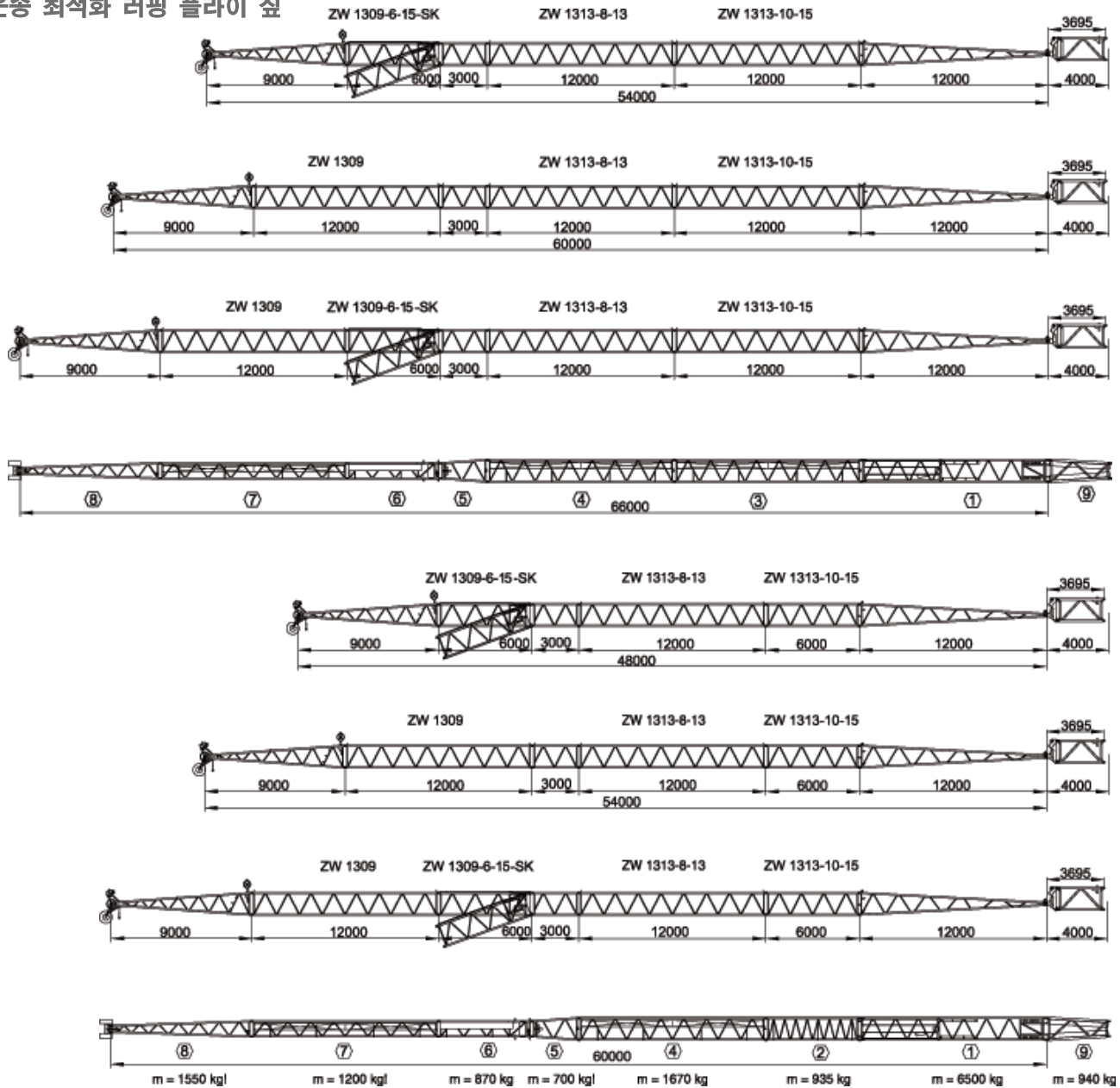

SWIHI

중량 러핑 플라이 짝

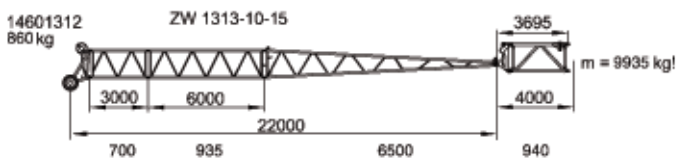

MS 러너

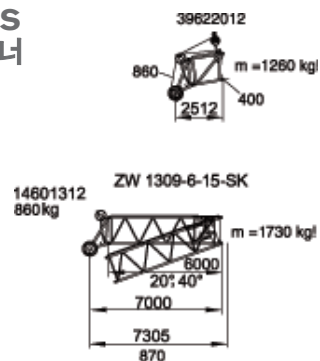

HA / HA-SL

메인 붐 / 수퍼리프트와 메인 붐

AC 350/6

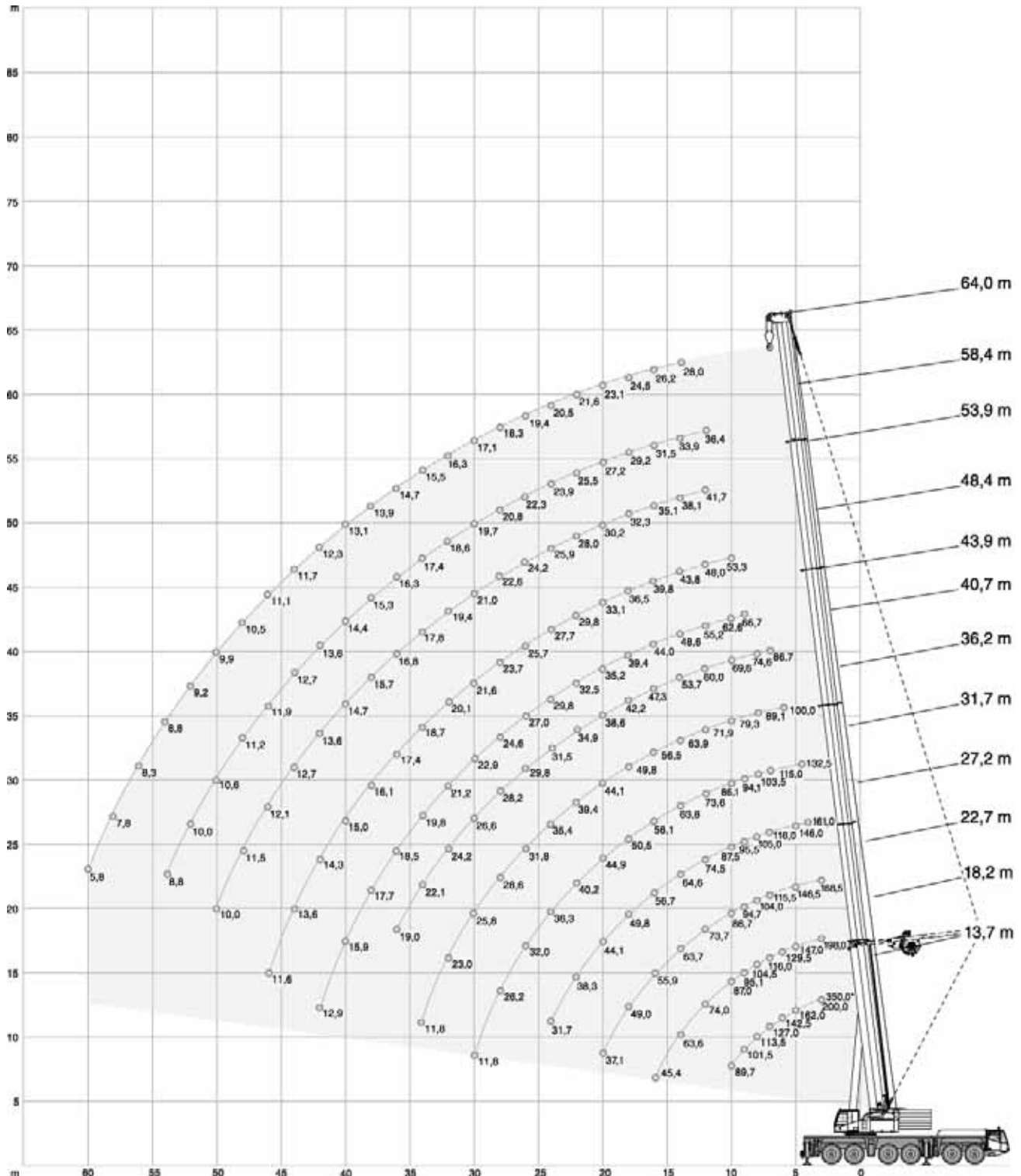
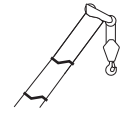

HA / HA-SL



AC 350/6

메인 붐 / 수퍼리프트와 메인 붐

☰ 116,7 t		☰ 8,7 m x 8,5 m		360°		ISO																	
m	(0°)																						
	m	t	13,7	13,7	18,2	22,7	27,2	31,7	36,2	36,2*	40,7	40,7*	43,9	45,2*	48,4	49,7*	53,9	54,2*	58,4	58,7*	64,0	64,0*	
		350,0**	-	-	-	-	-	-	-	-	-	-	-	-	-	-	-	-	-	-	-	-	-
3		200,0	200,0	198,0	-	-	-	-	-	-	-	-	-	-	-	-	-	-	-	-	-	-	-
4		184,0	168,5	169,0	168,5	161,0	-	-	-	-	-	-	-	-	-	-	-	-	-	-	-	-	-
5		162,0	146,5	147,0	146,5	146,0	132,5	-	-	-	-	-	-	-	-	-	-	-	-	-	-	-	-
6		142,5	129,0	129,5	129,5	128,5	125,5	100,0	106,0	-	83,3	-	-	-	-	-	-	-	-	-	-	-	-
7		127,0	115,0	116,0	115,5	116,0	115,0	94,5	103,5	86,7	80,9	-	68,3	-	-	-	-	-	-	-	-	-	-
8		113,5	103,5	104,5	104,0	105,0	103,5	89,1	100,5	80,7	78,6	-	66,6	-	54,9	-	46,2	-	-	-	-	-	-
9		101,5	94,3	95,1	94,7	95,5	94,1	84,2	91,6	74,6	76,5	66,7	64,8	-	53,7	-	45,3	-	35,6	-	-	-	-
10		89,7	86,2	87,0	86,7	87,5	86,1	79,3	83,7	69,6	74,4	62,6	63,3	53,3	52,6	-	44,4	-	34,8	-	-	27,3	-
12		-	-	74,0	73,7	74,5	73,6	71,9	71,3	60,0	69,8	55,2	60,2	48,0	50,4	41,7	42,5	36,4	33,4	-	-	26,1	-
14		-	-	63,6	63,7	64,6	63,8	63,9	61,9	53,7	60,5	48,6	57,7	43,8	48,3	38,1	40,7	33,9	32,1	28,0	-	-	25,1
16		-	-	45,4	55,9	56,7	56,1	56,5	54,4	47,3	53,1	44,0	52,5	39,8	46,6	35,1	39,1	31,5	30,8	26,2	-	-	24,1
18		-	-	-	49,0	49,8	50,5	49,8	48,1	42,2	47,2	39,4	46,6	36,5	44,8	32,3	37,7	29,2	29,7	24,5	-	-	23,1
20		-	-	-	37,1	44,1	44,9	44,1	42,4	38,6	41,9	35,2	41,7	33,1	41,5	30,2	36,3	27,2	28,7	23,1	-	-	22,3
22		-	-	-	-	38,3	40,2	39,4	37,7	34,9	37,2	32,5	37,3	29,8	37,4	28,0	34,9	25,5	27,6	21,6	-	-	21,5
24		-	-	-	-	31,7	36,3	35,4	33,7	31,5	33,2	29,8	33,3	27,7	33,7	25,9	33,3	23,9	26,6	20,5	-	-	20,7
26		-	-	-	-	-	32,0	31,8	30,0	29,8	29,5	27,0	29,7	25,7	30,1	24,2	30,7	22,3	25,8	19,4	-	-	19,9
28		-	-	-	-	-	26,2	28,6	26,9	28,2	26,4	24,6	26,5	23,7	26,9	22,6	27,6	20,8	25,0	18,3	-	-	19,3
30		-	-	-	-	-	11,8	25,8	23,6	26,6	23,7	22,9	23,8	21,6	24,2	21,0	24,9	19,7	24,3	17,1	-	-	18,7
32		-	-	-	-	-	-	23,0	19,1	24,2	21,4	21,2	21,5	20,1	21,9	19,4	22,5	18,6	23,1	16,3	-	-	18,1
34		-	-	-	-	-	-	11,8	-	22,1	19,0	19,8	19,4	18,7	19,7	17,8	20,3	17,4	20,9	15,5	-	-	17,6
36		-	-	-	-	-	-	-	-	19,0	15,4	18,5	17,4	17,4	17,8	16,8	18,4	16,3	19,0	14,7	-	-	17,0
38		-	-	-	-	-	-	-	-	-	-	17,7	15,7	16,1	16,0	15,7	16,7	15,3	17,3	13,9	-	-	16,4
40		-	-	-	-	-	-	-	-	-	-	15,9	12,4	15,0	14,6	14,7	15,2	14,4	15,8	13,1	-	-	15,5
42		-	-	-	-	-	-	-	-	-	-	12,9	9,0	14,3	13,1	13,6	13,7	13,6	14,3	12,3	-	-	14,5
44		-	-	-	-	-	-	-	-	-	-	-	-	13,6	10,6	12,7	12,5	12,7	13,1	11,7	-	-	13,3
46		-	-	-	-	-	-	-	-	-	-	-	-	11,6	8,0	12,1	11,3	11,9	11,9	11,1	-	-	12,1
48		-	-	-	-	-	-	-	-	-	-	-	-	-	-	11,5	9,3	11,2	10,9	10,5	-	-	11,1
50		-	-	-	-	-	-	-	-	-	-	-	-	-	-	10,0	7,3	10,6	9,9	9,9	-	-	10,1
52		-	-	-	-	-	-	-	-	-	-	-	-	-	-	-	-	10,0	8,3	9,2	-	-	9,3
54		-	-	-	-	-	-	-	-	-	-	-	-	-	-	-	-	8,8	6,7	8,8	-	-	8,4
56		-	-	-	-	-	-	-	-	-	-	-	-	-	-	-	-	-	-	-	-	-	8,3
58		-	-	-	-	-	-	-	-	-	-	-	-	-	-	-	-	-	-	-	-	-	7,8
60		-	-	-	-	-	-	-	-	-	-	-	-	-	-	-	-	-	-	-	-	-	5,8





** Capacity class
인양능력 등급



95,9 t		8,7 m x 8,5 m												360°		ISO	
		13,7m	18,2m	22,7m	27,2m	31,7m	36,2m	40,7m	43,9m	48,4m	53,9m	58,4m	64,0m				
m	t	t	t	t	t	t	t	t	t	t	t	t	t	t	m		
3	194,5	195,0	-	-	-	-	-	-	-	-	-	-	-	-	3		
4	166,0	166,5	166,5	161,0	-	-	-	-	-	-	-	-	-	-	4		
5	144,5	145,0	144,5	144,0	132,5	-	-	-	-	-	-	-	-	-	5		
6	127,0	128,0	127,5	127,0	125,5	100,0	-	-	-	-	-	-	-	-	6		
7	113,5	114,0	114,0	114,5	114,0	94,5	86,7	-	-	-	-	-	-	-	7		
8	102,0	103,0	102,5	103,5	102,5	89,1	80,7	-	-	-	-	-	-	-	8		
9	93,0	93,7	93,4	94,2	93,4	84,2	74,6	66,7	-	-	-	-	-	-	9		
10	85,0	85,7	85,4	86,2	85,5	79,3	69,6	62,6	53,3	-	-	-	-	-	10		
12	-	72,9	72,5	73,3	72,4	71,9	60,0	55,2	48,0	41,7	36,4	-	-	-	12		
14	-	61,6	62,5	62,0	61,8	62,1	53,7	48,6	43,8	38,1	33,9	28,0	-	-	14		
16	-	45,4	53,9	53,4	54,3	53,5	47,3	44,0	39,8	35,1	31,5	26,2	-	-	16		
18	-	-	46,6	46,0	47,1	46,0	42,2	39,4	36,5	32,3	29,2	24,5	-	-	18		
20	-	-	37,1	41,0	40,4	39,3	38,4	35,2	33,1	30,2	27,2	23,1	-	-	20		
22	-	-	-	35,7	35,1	34,0	34,1	32,5	29,8	28,0	25,5	21,6	-	-	22		
24	-	-	-	31,5	30,8	29,8	30,7	28,8	27,7	25,9	23,9	20,5	-	-	24		
26	-	-	-	-	27,4	27,5	27,2	26,0	25,7	24,2	22,3	19,4	-	-	26		
28	-	-	-	-	24,5	25,3	24,3	23,4	22,8	22,6	20,8	18,3	-	-	28		
30	-	-	-	-	11,8	22,8	21,9	20,9	20,4	20,8	19,7	17,1	-	-	30		
32	-	-	-	-	-	20,8	19,8	19,2	19,2	18,7	18,6	16,3	-	-	32		
34	-	-	-	-	-	11,8	18,0	18,1	17,4	16,9	17,4	15,5	-	-	34		
36	-	-	-	-	-	-	16,5	16,7	16,0	15,8	15,9	14,7	-	-	36		
38	-	-	-	-	-	-	-	15,3	15,1	15,0	14,5	13,9	-	-	38		
40	-	-	-	-	-	-	-	14,1	14,1	13,7	13,1	13,1	-	-	40		
42	-	-	-	-	-	-	-	12,9	12,9	12,5	11,9	11,9	-	-	42		
44	-	-	-	-	-	-	-	-	11,9	11,5	11,2	10,9	-	-	44		
46	-	-	-	-	-	-	-	-	11,1	10,5	10,5	9,9	-	-	46		
48	-	-	-	-	-	-	-	-	-	9,7	9,8	9,0	-	-	48		
50	-	-	-	-	-	-	-	-	-	8,9	9,0	8,2	-	-	50		
52	-	-	-	-	-	-	-	-	-	-	8,3	7,5	-	-	52		
54	-	-	-	-	-	-	-	-	-	-	7,6	6,8	-	-	54		
56	-	-	-	-	-	-	-	-	-	-	-	6,2	-	-	56		
58	-	-	-	-	-	-	-	-	-	-	-	5,6	-	-	58		
60	-	-	-	-	-	-	-	-	-	-	-	5,1	-	-	60		

75,1 t		8,7 m x 8,5 m												360°		ISO	
		13,7m 18,2m 22,7m 27,2m 31,7m 36,2m 40,7m 43,9m 48,4m 53,9m 58,4m 64,0m															
m	t	t	t	t	t	t	t	t	t	t	t	t	t	t	m		
3	192,0	192,5	-	-	-	-	-	-	-	-	-	-	-	-	3		
4	163,5	164,0	164,0	161,0	-	-	-	-	-	-	-	-	-	-	4		
5	142,0	143,0	142,5	142,0	132,5	-	-	-	-	-	-	-	-	-	5		
6	125,5	126,0	125,5	126,5	125,5	100,0	-	-	-	-	-	-	-	-	6		
7	112,0	112,5	112,0	113,0	112,5	94,5	86,7	-	-	-	-	-	-	-	7		
8	101,0	101,5	101,0	102,0	101,0	89,1	80,7	-	-	-	-	-	-	-	8		
9	91,6	92,3	92,0	92,8	92,1	84,2	74,6	66,7	-	-	-	-	-	-	9		
10	82,8	83,4	83,3	83,9	83,0	79,3	69,6	62,6	53,3	-	-	-	-	-	10		
12	-	68,1	69,4	68,9	68,8	69,0	60,0	55,2	48,0	41,7	36,4	-	-	-	12		
14	-	56,3	56,6	56,8	57,3	56,0	53,7	48,6	43,8	38,1	33,9	28,0	-	-	14		
16	-	45,4	46,0	47,3	46,6	45,4	45,2	44,0	39,8	35,1	31,5	26,2	-	-	16		
18	-	-	39,7	39,6	38,9	38,5	38,9	36,8	36,5	32,3	29,2	24,5	-	-	18		
20	-	-	34,0	33,8	33,1	34,0	33,1	32,1	31,4	30,2	27,2	23,1	-	-	20		
22	-	-	-	29,3	28,6	29,6	28,6	27,6	27,4	27,5	25,5	21,6	-	-	22		
24	-	-	-	25,8	26,3	25,9	24,9	24,6	24,4	23,9	23,9	20,5	-	-	24		
26	-	-	-	-	23,6	22,9	22,6	22,4	22,1	21,9	21,6	19,4	-	-	26		
28	-	-	-	-	21,2	20,5	20,1	19,9	19,9	19,6	19,1	18,3	-	-	28		
30	-	-	-	-	11,8	18,4	18,6	17,8	18,0	17,5	17,0	17,0	-	-	30		
32	-	-	-	-	-	16,6	16,9	16,7	16,4	15,7	15,9	15,2	-	-	32		
34	-	-	-	-	-	11,8	15,3	15,2	14,9	14,1	14,3	13,6	-	-	34		
36	-	-	-	-	-	-	14,0	13,9	13,5	13,2	12,9	12,1	-	-	36		
38	-	-	-	-	-	-	-	12,7	12,3	12,4	11,6	10,8	-	-	38		
40	-	-	-	-	-	-	-	11,6	11,7	11,2	10,5	9,7	-	-	40		
42	-	-	-	-	-	-	-	10,6	10,7	10,2	9,4	8,6	-	-	42		
44	-	-	-	-	-	-	-	-	9,8	9,3	8,5	7,7	-	-	44		
46	-	-	-	-	-	-	-	-	8,4	8,4	7,7	6,9	-	-	46		
48	-	-	-	-	-	-	-	-	-	7,7	6,9	6,1	-	-	48		
50	-	-	-	-	-	-	-	-	-	7,0	6,2	5,4	-	-	50		
52	-	-	-	-	-	-	-	-	-	-	5,6	4,8	-	-	52		
54	-	-	-	-	-	-	-	-	-	-	5,0	4,2	-	-	54		
56	-	-	-	-	-	-	-	-	-	-	-	3,7	-	-	56		
58	-	-	-	-	-	-	-	-	-	-	-	3,2	-	-	58		
60	-	-	-	-	-	-	-	-	-	-	-	2,8	-	-	60		

54,3 t		8,7 m x 8,5 m		360°		ISO							
	13,7m	18,2m	22,7m	27,2m	31,7m	36,2m	40,7m	43,9m	48,4m	53,9m	58,4m	64,0m	
m	t	t	t	t	t	t	t	t	t	t	t	t	m
3	189,5	190,0	-	-	-	-	-	-	-	-	-	-	3
4	161,5	162,0	161,5	161,0	-	-	-	-	-	-	-	-	4
5	140,0	141,0	140,5	140,0	132,5	-	-	-	-	-	-	-	5
6	123,5	124,0	124,0	124,5	124,0	100,0	-	-	-	-	-	-	6
7	110,5	111,0	110,5	111,5	110,5	94,5	86,7	-	-	-	-	-	7
8	97,9	98,6	98,4	99,1	98,2	89,1	80,7	-	-	-	-	-	8
9	85,2	86,3	87,6	87,1	84,7	82,5	74,6	66,7	-	-	-	-	9
10	74,9	76,0	77,3	76,8	77,0	71,8	67,4	62,6	53,3	-	-	-	10
12	-	57,9	57,3	58,8	58,1	56,4	54,0	50,9	48,0	41,7	36,4	-	12
14	-	45,1	45,9	45,9	45,2	45,0	45,1	42,9	40,7	38,1	33,9	28,0	14
16	-	36,5	37,2	37,1	37,4	37,5	36,4	35,3	35,4	33,6	31,5	26,2	16
18	-	-	31,0	30,9	31,9	31,2	30,9	30,6	30,1	29,5	28,6	24,5	18
20	-	-	26,5	27,3	27,1	26,6	26,7	25,9	26,4	25,6	24,6	23,1	20
22	-	-	-	23,7	23,3	22,8	23,0	22,9	22,5	21,7	21,8	20,8	22
24	-	-	-	20,7	20,2	20,6	20,4	19,9	19,5	19,7	18,9	18,1	24
26	-	-	-	-	17,8	18,1	17,9	17,4	17,6	17,2	16,5	15,7	26
28	-	-	-	-	16,2	16,0	15,8	15,7	15,5	15,1	14,4	13,6	28
30	-	-	-	-	11,8	14,3	14,1	14,3	13,8	13,4	12,6	11,8	30
32	-	-	-	-	-	12,8	12,6	12,8	12,3	11,8	11,0	10,2	32
34	-	-	-	-	-	11,7	11,3	11,5	10,9	10,5	9,7	8,8	34
36	-	-	-	-	-	-	10,2	10,3	9,7	9,3	8,5	7,7	36
38	-	-	-	-	-	-	-	9,3	8,7	8,2	7,4	6,6	38
40	-	-	-	-	-	-	-	8,4	7,8	7,3	6,5	5,7	40
42	-	-	-	-	-	-	-	6,8	7,0	6,4	5,7	4,9	42
44	-	-	-	-	-	-	-	-	6,2	5,7	4,9	4,1	44
46	-	-	-	-	-	-	-	-	5,0	5,0	4,3	3,5	46
48	-	-	-	-	-	-	-	-	-	4,4	3,7	2,9	48
50	-	-	-	-	-	-	-	-	-	3,9	3,1	2,3	50
52	-	-	-	-	-	-	-	-	-	-	2,6	1,8	52
54	-	-	-	-	-	-	-	-	-	-	2,2	-	54

44,8 t		8,7 m x 8,5 m											360°		ISO	
		13,7m 18,2m 22,7m 27,2m 31,7m 36,2m 40,7m 43,9m 48,4m 53,9m 58,4m 64,0m														
m	t	t	t	t	t	t	t	t	t	t	t	t	t	t	m	
3	188,0	188,5	-	-	-	-	-	-	-	-	-	-	-	-	3	
4	160,5	161,0	160,5	160,0	-	-	-	-	-	-	-	-	-	-	4	
5	139,5	140,0	139,5	139,0	132,5	-	-	-	-	-	-	-	-	-	5	
6	123,0	123,5	123,0	124,0	123,0	100,0	-	-	-	-	-	-	-	-	6	
7	108,5	109,5	109,0	110,0	106,0	94,5	86,7	-	-	-	-	-	-	-	7	
8	93,1	94,2	95,6	95,0	88,6	85,3	79,4	-	-	-	-	-	-	-	8	
9	80,8	82,8	83,0	80,8	78,5	72,9	68,9	64,7	-	-	-	-	-	-	9	
10	66,7	69,1	69,5	71,2	68,1	63,3	60,2	56,5	53,3	-	-	-	-	-	10	
12	-	51,2	52,2	52,1	51,4	51,0	49,1	45,8	43,4	41,7	36,4	-	-	-	12	
14	-	39,7	40,5	40,5	41,3	40,9	39,7	38,7	36,4	34,9	33,9	28,0	-	-	14	
16	-	31,8	32,6	33,1	33,7	32,9	32,5	32,3	31,7	30,2	28,5	26,2	-	-	16	
18	-	-	27,5	28,2	27,8	27,3	27,5	27,4	27,0	25,5	24,9	23,3	-	-	18	
20	-	-	23,1	23,8	23,3	23,7	23,6	23,0	22,6	22,8	21,6	19,9	-	-	20	
22	-	-	-	20,3	20,4	20,3	20,1	19,9	19,8	19,4	18,6	17,1	-	-	22	
24	-	-	-	17,7	17,8	17,6	17,4	17,6	17,1	16,7	15,9	14,8	-	-	24	
26	-	-	-	-	15,6	15,5	15,2	15,4	14,9	14,4	13,7	12,8	-	-	26	
28	-	-	-	-	13,7	13,7	13,3	13,5	13,0	12,6	11,8	11,0	-	-	28	
30	-	-	-	-	11,8	12,1	11,8	12,0	11,4	11,0	10,2	9,3	-	-	30	
32	-	-	-	-	-	10,8	10,4	10,6	10,0	9,5	8,8	7,9	-	-	32	
34	-	-	-	-	-	9,6	9,2	9,4	8,8	8,3	7,5	6,7	-	-	34	
36	-	-	-	-	-	-	8,2	8,3	7,7	7,3	6,5	5,7	-	-	36	
38	-	-	-	-	-	-	-	7,4	6,8	6,3	5,6	4,7	-	-	38	
40	-	-	-	-	-	-	-	6,6	6,0	5,5	4,7	3,9	-	-	40	
42	-	-	-	-	-	-	-	5,1	5,3	4,8	4,0	3,2	-	-	42	
44	-	-	-	-	-	-	-	-	4,6	4,1	3,3	2,5	-	-	44	
46	-	-	-	-	-	-	-	-	3,4	3,5	2,7	1,9	-	-	46	
48	-	-	-	-	-	-	-	-	-	3,0	2,2	-	-	-	48	
50	-	-	-	-	-	-	-	-	-	2,5	1,7	-	-	-	50	

34,7 t		8,7 m x 8,5 m												360°		ISO	
		13,7m	18,2m	22,7m	27,2m	31,7m	36,2m	40,7m	43,9m	48,4m	53,9m	58,4m	64,0m				
m	t	t	t	t	t	t	t	t	t	t	t	t	t	m	m		
3	187,0	187,5	-	-	-	-	-	-	-	-	-	-	-	3	3		
4	159,5	160,0	159,5	159,0	-	-	-	-	-	-	-	-	-	4	4		
5	138,5	139,0	138,5	138,0	132,5	-	-	-	-	-	-	-	-	5	5		
6	122,0	122,5	122,0	123,0	114,5	100,0	-	-	-	-	-	-	-	6	6		
7	103,0	104,0	105,0	100,5	95,3	88,0	81,2	-	-	-	-	-	-	7	7		
8	87,7	89,8	89,2	84,8	79,7	73,7	69,1	-	-	-	-	-	-	8	8		
9	69,9	73,0	72,9	72,5	67,7	63,6	60,0	56,7	-	-	-	-	-	9	9		
10	57,2	60,6	61,7	61,7	58,5	56,1	53,1	49,3	47,7	-	-	-	-	10	10		
12	-	44,0	44,9	44,9	46,2	44,4	42,1	40,1	38,7	36,8	34,6	-	-	12	12		
14	-	33,4	35,0	35,6	35,4	34,9	35,0	33,6	32,0	29,8	29,0	27,0	-	14	14		
16	-	26,4	27,9	28,6	28,2	28,6	28,5	27,8	26,8	26,0	24,2	22,2	-	16	16		
18	-	-	23,1	23,5	23,7	23,5	23,3	23,4	23,0	21,9	20,3	18,6	-	18	18		
20	-	-	19,3	19,7	19,8	19,8	19,5	19,7	19,1	18,7	17,2	15,6	-	20	20		
22	-	-	-	16,7	16,9	16,9	16,5	16,7	16,2	15,7	14,6	13,1	-	22	22		
24	-	-	-	14,4	14,7	14,5	14,2	14,3	13,8	13,4	12,4	11,0	-	24	24		
26	-	-	-	-	12,8	12,5	12,2	12,4	11,8	11,3	10,5	9,3	-	26	26		
28	-	-	-	-	11,1	10,9	10,5	10,7	10,1	9,6	8,8	7,8	-	28	28		
30	-	-	-	-	9,7	9,4	9,0	9,2	8,6	8,1	7,3	6,5	-	30	30		
32	-	-	-	-	-	8,2	7,8	8,0	7,4	6,9	6,1	5,2	-	32	32		
34	-	-	-	-	-	7,2	6,7	6,9	6,3	5,8	5,0	4,2	-	34	34		
36	-	-	-	-	-	-	5,8	6,0	5,4	4,9	4,1	3,3	-	36	36		
38	-	-	-	-	-	-	-	5,2	4,6	4,1	3,3	2,5	-	38	38		
40	-	-	-	-	-	-	-	4,5	3,9	3,4	2,6	1,8	-	40	40		
42	-	-	-	-	-	-	-	3,1	3,3	2,7	2,0	-	-	42	42		
44	-	-	-	-	-	-	-	-	2,7	2,2	-	-	-	44	44		
46	-	-	-	-	-	-	-	-	1,6	1,7	-	-	-	46	46		

24,6 t		8,7 m x 8,5 m												360°		ISO	
		13,7m	18,2m	22,7m	27,2m	31,7m	36,2m	40,7m	43,9m	48,4m	53,9m	58,4m	64,0m				
m	t	t	t	t	t	t	t	t	t	t	t	t	t	m	m		
3	185,5	186,0	-	-	-	-	-	-	-	-	-	-	-	3	3		
4	158,0	158,5	158,5	158,0	-	-	-	-	-	-	-	-	-	4	4		
5	137,5	138,0	137,5	137,5	127,5	-	-	-	-	-	-	-	-	5	5		
6	116,5	117,5	118,5	108,0	102,0	92,1	-	-	-	-	-	-	-	6	6		
7	96,9	98,9	93,1	88,7	81,5	75,5	69,7	-	-	-	-	-	-	7	7		
8	74,7	78,5	77,8	72,8	67,3	64,0	59,4	-	-	-	-	-	-	8	8		
9	58,6	62,4	63,6	60,8	57,4	54,8	51,4	48,4	-	-	-	-	-	9	9		
10	47,5	51,1	52,2	51,5	50,6	47,4	44,3	43,3	40,8	-	-	-	-	10	10		
12	-	35,9	37,8	38,7	38,2	37,3	35,9	33,6	32,7	30,9	28,6	-	-	12	12		
14	-	26,8	28,9	29,4	29,6	29,4	28,8	28,3	26,5	24,7	22,7	20,5	-	14	14		
16	-	20,9	22,8	23,2	23,4	23,4	23,0	23,1	21,6	20,0	18,3	16,4	-	16	16		
18	-	-	18,3	18,7	19,2	18,9	18,5	18,8	17,8	16,5	14,9	13,3	-	18	18		
20	-	-	15,0	15,3	15,8	15,5	15,2	15,4	14,8	13,7	12,3	10,7	-	20	20		
22	-	-	-	12,8	13,2	12,9	12,6	12,8	12,2	11,5	10,1	8,7	-	22	22		
24	-	-	-	10,7	11,1	10,9	10,5	10,7	10,1	9,6	8,4	7,0	-	24	24		
26	-	-	-	-	9,4	9,1	8,7	8,9	8,3	7,8	6,9	5,6	-	26	26		
28	-	-	-	-	8,0	7,7	7,3	7,5	6,9	6,4	5,6	4,4	-	28	28		
30	-	-	-	-	6,8	6,5	6,1	6,3	5,7	5,2	4,4	3,3	-	30	30		
32	-	-	-	-	-	5,5	5,1	5,2	4,7	4,2	3,4	2,4	-	32	32		
34	-	-	-	-	-	4,6	4,2	4,4	3,8	3,3	2,5	1,6	-	34	34		
36	-	-	-	-	-	-	3,5	3,6	3,0	2,5	1,7	-	-	36	36		
38	-	-	-	-	-	-	-	2,9	2,4	1,9	-	-	-	38	38		
40	-	-	-	-	-	-	-	2,4	1,8	-	-	-	-	40	40		

18,1 t		8,7 m x 8,5 m												360°		ISO	
		13,7m	18,2m	22,7m	27,2m	31,7m	36,2m	40,7m	43,9m	48,4m	53,9m	58,4m	64,0m				
m	t	t	t	t	t	t	t	t	t	t	t	t	t	m	m		
3	185,0	185,0	-	-	-	-	-	-	-	-	-	-	-	3	3		
4	157,5	158,0	157,5	157,0	-	-	-	-	-	-	-	-	-	4	4		
5	136,5	137,5	137,0	128,0	114,0	-	-	-	-	-	-	-	-	5	5		
6	111,5	112,5	106,5	100,0	90,7	82,9	-	-	-	-	-	-	-	6	6		
7	88,9	89,3	85,2	78,8	72,1	67,9	62,3	-	-	-	-	-	-	7	7		
8	65,8	70,1	68,5	63,6	60,9	56,3	52,4	-	-	-	-	-	-	8	8		
9	51,1	55,2	56,1	52,9	51,2	47,6	45,5	43,0	38,9	-	-	-	-	9	9		
10	40,4	44,2	45,4	46,4	43,6	42,0	39,9	37,1	36,3	-	-	-	-	10	10		
12	-	30,6	32,9	33,4	33,7	32,1	30,4	29,7	27,6	25,5	23,3	-	-	12	12		
14	-	22,4	24,6	25,1	25,3	25,0	23,7	23,4	21,7	20,0	18,1	16,1	-	14	14		
16	-	16,9	18,9	19,3	19,8	19,6	19,0	18,8	17,4	16,0	14,3	12,6	-	16	16		
18	-	-	14,9	15,3	15,8	15,5	15,1	15,4	14,1	12,9	11,4	9,8	-	18	18		
20	-	-	12,0	12,4	12,8	12,6	12,2	12,4	11,6	10,5	9,1	7,7	-	20	20		
22	-	-	-	10,1	10,6	10,3	9,9	10,1	9,5	8,6	7,3	5,9	-	22	22		
24	-	-	-	8,3	8,7	8,4	8,0	8,2	7,6	7,0	5,8	4,4	-	24	24		
26	-	-	-	-	7,2	6,9	6,5	6,7	6,1	5,6	4,5	3,2	-	26	26		
28	-	-	-	-	5,9	5,6	5,2	5,4	4,8	4,3	3,4	2,2	-	28	28		
30	-	-	-	-	4,9	4,6	4,2	4,4	3,8	3,3	2,4	-	-	30	30		
32	-	-	-	-	-	3,7	3,3	3,5	2,9	2,4	1,6	-	-	32	32		
34	-	-	-	-	-	3,0	2,6	2,7	2,2	1,7	-	-	-	34	34		
36	-	-	-	-	-	-	1,9	2,1	-	-	-	-	-	36	36		
38	-	-	-	-	-	-	-	1,5	-	-	-	-	-	38	38		

14,5 t		8,7 m x 8,5 m												360°		ISO	
		13,7m	18,2m	22,7m	27,2m	31,7m	36,2m	40,7m	43,9m	48,4m	53,9m	58,4m	64,0m				
m	t	t	t	t	t	t	t	t	t	t	t	t	t	m	m		
3	184,5	185,0	-	-	-	-	-	-	-	-	-	-	-	3	3		
4	157,0	157,5	157,5	156,5	-	-	-	-	-	-	-	-	-	4	4		
5	136,0	137,0	133,0	120,0	111,0	-	-	-	-	-	-	-	-	5	5		
6	109,0	109,0	99,1	93,1	84,2	78,0	-	-	-	-	-	-	-	6	6		
7	82,4	83,9	79,1	72,7	67,2	63,0	58,0	-	-	-	-	-	-	7	7		
8	60,8	65,0	62,5	57,9	56,1	51,7	49,1	41,6	-	-	-	-	-	8	8		
9	46,2	50,4	51,0	49,9	46,7	44,8	42,2	39,1	38,0	-	-	-	-	9	9		
10	36,4	40,1	42,3	42,2	40,3	38,3	36,0	35,0	32,4	-	-	-	-	10	10		
12	-	27,5	29,9	30,4	30,1	28,4	26,9	26,3	24,3	22,4	20,2	-	-	12	12		
14	-	19,6	21,8	22,3	22,9	22,0	20,8	20,5	18,9	17,3	15,5	13,6	-	14	14		
16	-	14,6	16,6	17,0	17,5	17,3	16,5	16,4	15,0	13,7	12,1	10,4	-	16	16		
18	-	-	13,0	13,4	13,8	13,6	13,2	13,3	12,0	10,9	9,4	7,9	-	18	18		
20	-	-	10,3	10,7	11,1	10,9	10,5	10,7	9,7	8,7	7,3	5,9	-	20	20		
22	-	-	-	8,5	9,0	8,7	8,3	8,5	7,9	6,9	5,7	4,3	-	22	22		
24	-	-	-	6,9	7,3	7,0	6,6	6,8	6,2	5,5	4,3	3,0	-	24	24		
26	-	-	-	-	5,9	5,6	5,2	5,4	4,8	4,3	3,1	1,9	-	26	26		
28	-	-	-	-	4,8	4,5	4,1	4,3	3,7	3,2	2,1	-	-	28	28		
30	-	-	-	-	3,8	3,5	3,1	3,3	2,7	2,2	-	-	-	30	30		
32	-	-	-	-	-	2,7	2,3	2,5	1,9	-	-	-	-	32	32		
34	-	-	-	-	-	2,1	1,6	1,8	-	-	-	-	-	34	34		

8,0 t		8,7 m x 8,5 m												360°		ISO	
		13,7m	18,2m	22,7m	27,2m	31,7m	36,2m	40,7m	43,9m	48,4m	53,9m	58,4m	64,0m				
m	t	t	t	t	t	t	t	t	t	t	t	t	t	m	m	m	
3	183,5	184,0	-	-	-	-	-	-	-	-	-	-	-	3	3	3	
4	156,5	157,0	153,5	130,5	-	-	-	-	-	-	-	-	-	4	4	4	
5	130,0	123,5	106,5	96,1	85,5	-	-	-	-	-	-	-	-	5	5	5	
6	96,1	90,2	81,5	72,0	66,7	59,3	-	-	-	-	-	-	-	6	6	6	
7	64,2	67,7	62,0	58,4	52,9	49,3	45,2	-	-	-	-	-	-	7	7	7	
8	45,9	50,2	50,7	47,4	44,4	40,5	37,1	35,5	-	-	-	-	-	8	8	8	
9	34,3	38,0	40,7	38,9	36,6	33,6	31,0	29,8	27,0	-	-	-	-	9	9	9	
10	26,4	30,1	32,5	32,4	30,8	28,4	26,3	25,5	23,0	-	-	-	-	10	10	10	
12	-	19,5	21,8	22,3	22,5	21,1	19,6	19,2	17,3	15,4	13,4	-	-	12	12	12	
14	-	13,6	15,5	16,0	16,5	16,1	15,1	14,8	13,3	11,7	10,0	-	-	14	14	14	
16	-	9,8	11,6	12,0	12,4	12,2	11,8	11,7	10,3	9,0	7,5	-	-	16	16	16	
18	-	-	8,9	9,2	9,7	9,4	9,1	9,2	8,0	6,9	5,5	-	-	18	18	18	
20	-	-	6,9	7,2	7,6	7,4	7,1	7,3	6,3	5,2	3,9	-	-	20	20	20	
22	-	-	-	5,7	6,1	5,8	5,5	5,7	4,8	3,9	2,6	-	-	22	22	22	
24	-	-	-	4,5	4,8	4,6	4,3	4,5	3,6	2,7	1,5	-	-	24	24	24	
26	-	-	-	-	3,8	3,6	3,2	3,5	2,6	1,8	-	-	-	26	26	26	
28	-	-	-	-	3,0	2,7	2,3	2,5	1,8	-	-	-	-	28	28	28	
30	-	-	-	-	2,2	1,9	-	1,7	-	-	-	-	-	30	30	30	

0 t		8,7 m x 8,5 m												360°		ISO	
		13,7m	18,2m	22,7m	27,2m	31,7m	36,2m	40,7m	43,9m	48,4m	53,9m	58,4m	64,0m				
m	t	t	t	t	t	t	t	t	t	t	t	t	t	m	m	m	
3	182,5	183,0	-	-	-	-	-	-	-	-	-	-	-	3	3	3	
4	155,5	156,0	136,0	117,0	-	-	-	-	-	-	-	-	-	4	4	4	
5	121,0	105,0	94,1	80,9	72,8	-	-	-	-	-	-	-	-	5	5	5	
6	80,9	74,5	66,6	61,4	55,8	49,9	-	-	-	-	-	-	-	6	6	6	
7	53,0	54,7	51,7	47,1	43,0	38,5	34,7	-	-	-	-	-	-	7	7	7	
8	36,4	40,7	39,5	36,6	34,1	30,8	28,0	26,8	-	-	-	-	-	8	8	8	
9	25,6	29,9	31,3	29,4	27,7	25,3	23,1	22,3	19,7	-	-	-	-	9	9	9	
10	18,7	22,5	25,2	24,2	23,1	21,1	19,3	18,7	16,6	-	-	-	-	10	10	10	
12	-	14,0	16,2	16,7	16,6	15,2	14,0	13,7	12,0	10,3	-	-	-	12	12	12	
14	-	9,2	11,2	11,7	12,2	11,3	10,3	10,2	8,8	7,4	-	-	-	14	14	14	
16	-	6,3	8,1	8,5	8,9	8,5	7,7	7,6	6,4	5,2	-	-	-	16	16	16	
18	-	-	5,9	6,3	6,7	6,4	5,7	5,7	4,6	3,5	-	-	-	18	18	18	
20	-	-	4,3	4,6	5,0	4,8	4,1	4,2	3,1	2,2	-	-	-	20	20	20	
22	-	-	-	3,4	3,8	3,5	2,9	2,9	2,0	-	-	-	-	22	22	22	
24	-	-	-	2,2	2,7	2,4	1,9	1,9	-	-	-	-	-	24	24	24	
26	-	-	-	-	1,7	-	-	-	-	-	-	-	-	26	26	26	

HAV / HAV-SL

AC 350/6

폴딩 스윙-어웨이 잭 / 수퍼리프트와 폴딩 스윙-어웨이 잭

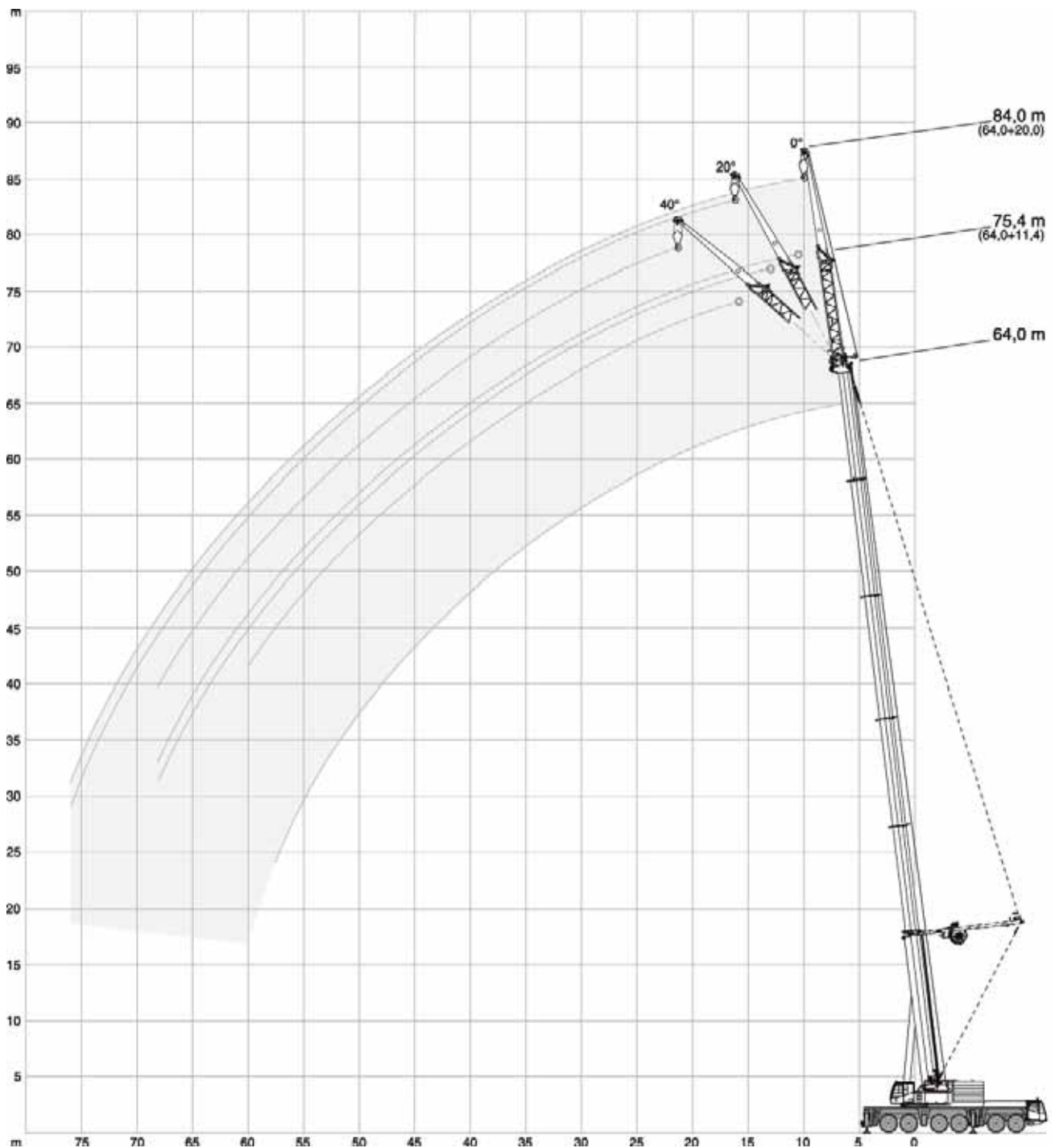
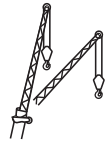

폴딩 스윙-어웨이 잭

14,5 t 18,1 t 24,6 t 34,7 t 44,8 t 54,3 t 75,1 t 95,9 t 116,7 t 8,7 m x 8,5 m 360° ISO

13,7 m

m	11,4 m			20,0 m		
	0°	20°	40°	0°	20°	40°
8	22,9	22,9	-	15,2	-	-
9	22,9	22,9	-	14,2	-	-
10	22,9	22,5	18,3	13,4	-	-
12	22,9	20,6	16,7	11,7	9,0	-
14	22,9	18,8	15,4	10,4	8,3	-
16	20,6	17,1	14,5	9,4	7,7	-
18	18,4	15,9	13,7	8,5	7,1	6,2
20	16,6	14,8	13,4	7,8	6,7	5,9
22	15,1	14,2	-	7,2	6,3	5,7
24	-	-	-	6,7	6,0	5,5
26	-	-	-	6,3	5,8	5,4
28	-	-	-	6,0	5,5	5,4
30	-	-	-	5,7	5,5	-

36,2 m

m	11,4 m			20,0 m		
	0°	20°	40°	0°	20°	40°
8	22,9	-	-	-	-	-
9	22,9	-	-	16,5	-	-
10	22,9	-	-	15,9	-	-
12	22,9	22,8	-	14,6	-	-
14	22,9	21,9	-	13,4	-	-
16	21,9	20,8	16,0	12,3	8,5	-
18	20,9	19,5	15,4	11,5	8,1	-
20	19,9	18,2	14,8	10,8	7,7	-
22	18,5	16,9	14,4	10,0	7,4	6,0
24	17,1	15,7	14,0	9,3	7,1	5,9
26	15,6	14,8	13,5	8,9	6,8	5,8
28	14,2	13,8	13,0	8,5	6,6	5,6
30	13,1	12,9	12,5	8,0	6,4	5,6
32	12,2	12,0	11,9	7,6	6,2	5,5
34	11,3	11,2	11,2	7,2	6,0	5,4
36	10,4	10,4	10,5	6,9	5,9	5,4
38	9,6	9,7	9,8	6,7	5,7	5,3
40	9,1	9,0	-	6,4	5,6	5,3
44	8,0	7,9	-	5,9	5,4	5,3
48	-	-	-	5,7	5,3	-
52	-	-	-	5,5	5,3	-



54,2 m

m	11,4 m			20,0 m		
	0°	20°	40°	0°	20°	40°
14	22,9	-	-	13,1	-	-
16	22,9	-	-	12,6	-	-
18	22,3	19,4	-	12,1	-	-
20	21,1	18,7	14,8	11,5	-	-
22	19,9	17,9	14,5	10,9	7,7	-
24	18,8	17,0	14,1	10,3	7,4	-
26	17,7	16,1	13,7	9,9	7,2	5,8
28	16,6	15,4	13,4	9,4	6,9	5,7
30	15,5	14,7	13,2	9,0	6,7	5,6
32	14,6	14,0	12,9	8,6	6,6	5,5
34	13,9	13,3	12,6	8,2	6,4	5,5
36	13,1	12,7	12,3	7,9	6,2	5,4
38	12,4	12,0	11,8	7,7	6,1	5,4
40	11,6	11,4	11,3	7,4	6,0	5,3
44	10,2	10,2	10,3	6,9	5,8	5,3
48	9,0	9,1	9,2	6,4	5,6	5,3
52	7,8	8,0	8,0	6,2	5,4	5,3
56	6,8	6,9	-	5,9	5,3	5,3
60	5,2	5,9	-	5,6	5,3	5,3
64	-	-	-	5,2	5,2	-
68	-	-	-	4,5	4,8	-

58,7 m

m	11,4 m			20,0 m		
	0°	20°	40°	0°	20°	40°
16	20,4	-	-	11,7	-	-
18	19,2	-	-	11,3	-	-
20	18,1	16,3	-	11,0	-	-
22	17,0	15,4	14,0	10,5	7,5	-
24	15,9	14,6	13,6	10,0	7,3	-
26	15,2	13,8	13,1	9,6	7,1	-
28	14,4	13,1	12,5	9,2	6,9	5,7
30	13,6	12,5	11,9	8,9	6,7	5,6
32	12,8	12,0	11,4	8,6	6,5	5,5
34	12,1	11,4	11,0	8,2	6,4	5,4
36	11,6	10,8	10,5	7,9	6,2	5,4
38	11,0	10,4	10,1	7,6	6,1	5,3
40	10,5	10,0	9,7	7,4	6,0	5,3
44	9,4	9,1	9,0	7,0	5,7	5,2
48	8,4	8,3	8,4	6,6	5,6	5,2
52	7,5	7,5	7,6	6,2	5,4	5,2
56	6,6	6,7	6,8	5,9	5,3	5,2
60	5,8	5,9	-	5,6	5,2	5,2
64	4,6	5,1	-	5,3	5,1	5,2
68	-	-	-	4,8	4,9	-
72	-	-	-	3,6	4,1	-

폴딩 스윙-어웨이 잭

		14,5 t	18,1 t	24,6 t	34,7 t	44,8 t	54,3 t	75,1 t	95,9 t	116,7 t	8,7 m x 8,5 m	360°	ISO
 64,0 m													
		11,4 m			20,0 m								
		0°	20°	40°	0°	20°	40°						
m	t	t	t	t	t	t	t						
16	16,7	-	-	-	-	-	-						
18	15,8	-	-	-	10,4	-	-						
20	14,9	-	-	-	10,1	-	-						
22	14,1	12,9	-	-	9,9	-	-						
24	13,2	12,1	11,5	-	9,6	-	-						
26	12,4	11,5	10,9	-	9,3	7,0	-						
28	11,7	10,8	10,4	-	9,0	6,8	-						
30	11,1	10,3	9,9	-	8,7	6,6	5,5						
32	10,5	9,8	9,4	-	8,4	6,5	5,5						
34	9,9	9,3	9,0	-	8,1	6,3	5,4						
36	9,3	8,9	8,6	-	7,8	6,2	5,4						
38	8,9	8,4	8,2	-	7,5	6,1	5,3						
40	8,5	8,0	7,8	-	7,2	5,9	5,3						
44	7,7	7,4	7,2	-	6,6	5,7	5,2						
48	7,0	6,7	6,7	-	6,1	5,5	5,2						
52	6,3	6,1	6,1	-	5,5	5,1	5,0						
56	5,7	5,6	5,6	-	5,0	4,8	4,7						
60	5,1	5,1	5,2	-	4,6	4,4	4,4						
64	4,5	4,6	-	-	4,3	4,2	4,2						
68	3,8	3,9	-	-	3,9	3,9	4,0						
72	-	-	-	-	3,6	3,6	-						
76	-	-	-	-	2,9	3,2	-						

수퍼리프트와 폴딩 스윙-어웨이 잭

54,3 t 75,1 t 95,9 t 116,7 t 8,7 m x 8,5 m 360° ISO

36,2 m

m	11,4 m			20,0 m		
	0°	20°	40°	0°	20°	40°
8	22,9	-	-	18,5	-	-
9	22,9	-	-	17,8	-	-
10	22,9	-	-	17,1	-	-
12	22,9	22,9	-	15,8	-	-
14	22,9	22,7	17,5	14,4	-	-
16	22,9	22,3	16,7	13,4	8,8	-
18	22,9	21,2	16,0	12,4	8,3	-
20	22,7	20,0	15,4	11,5	7,9	6,3
22	22,3	18,9	14,9	10,5	7,6	6,1
24	22,0	18,2	14,4	10,0	7,3	6,0
26	21,6	17,4	14,0	9,4	7,0	5,8
28	21,1	16,7	13,7	8,9	6,7	5,7
30	20,0	15,9	13,4	8,4	6,6	5,6
32	19,0	15,5	13,1	7,9	6,4	5,5
34	18,0	15,0	13,0	7,5	6,2	5,5
36	16,9	14,6	12,9	7,2	6,0	5,4
38	16,2	14,1	12,8	6,9	5,8	5,3
40	15,1	14,0	-	6,6	5,7	5,3
44	9,5	10,8	-	6,1	5,5	5,3
48	-	-	-	5,8	5,4	-
52	-	-	-	5,4	5,4	-

54,2 m

m	11,4 m			20,0 m		
	0°	20°	40°	0°	20°	40°
10	22,9	-	-	-	-	-
12	22,9	-	-	13,6	-	-
14	22,7	21,4	-	13,1	-	-
16	22,2	20,6	-	12,6	-	-
18	21,7	19,9	15,8	12,2	-	-
20	21,1	19,3	15,3	11,7	8,3	-
22	20,4	18,7	14,9	11,3	8,0	-
24	19,8	18,2	14,5	10,9	7,8	6,1
26	19,2	17,7	14,2	10,5	7,5	5,9
28	18,6	17,2	13,9	10,1	7,3	5,8
30	18,1	16,7	13,5	9,7	7,1	5,7
32	17,6	16,3	13,2	9,4	6,9	5,7
34	17,1	15,9	13,0	9,0	6,7	5,6
36	16,6	15,5	12,8	8,7	6,5	5,5
38	16,0	15,1	12,7	8,3	6,3	5,4
40	14,4	14,8	12,5	8,0	6,2	5,4
44	11,7	12,4	12,1	7,3	6,0	5,3
48	9,5	10,1	10,4	6,9	5,7	5,3
52	7,6	8,1	8,3	6,5	5,6	5,2
56	6,1	6,4	-	6,1	5,4	5,2
60	3,9	4,6	-	5,8	5,3	5,2
64	-	-	-	5,0	5,3	-
68	-	-	-	3,2	4,2	-

58,7 m

m	11,4 m			20,0 m		
	0°	20°	40°	0°	20°	40°
12	19,2	-	-	-	-	-
14	18,5	-	-	11,7	-	-
16	17,8	18,1	-	11,4	-	-
18	17,2	17,5	15,2	11,0	-	-
20	16,6	16,9	14,8	10,7	8,3	-
22	16,1	16,3	14,4	10,3	8,0	-
24	15,6	15,8	14,0	10,1	7,7	-
26	15,1	15,3	13,7	9,8	7,5	5,9
28	14,6	14,9	13,4	9,5	7,3	5,8
30	14,1	14,4	13,1	9,2	7,1	5,7
32	13,7	13,9	12,9	9,0	6,9	5,6
34	13,4	13,6	12,6	8,7	6,7	5,6
36	13,0	13,2	12,4	8,5	6,6	5,5
38	12,6	12,9	12,3	8,2	6,4	5,5
40	12,2	12,5	12,2	8,0	6,2	5,4
44	11,6	11,8	11,9	7,5	6,0	5,3
48	9,8	10,5	10,9	7,0	5,8	5,3
52	8,0	8,5	8,8	6,7	5,6	5,2
56	6,4	6,8	7,0	6,4	5,5	5,2
60	5,1	5,4	-	6,0	5,4	5,2
64	3,3	3,9	-	5,2	5,3	5,2
68	-	-	-	4,2	4,6	-
72	-	-	-	2,6	3,2	-

64,0 m

m	11,4 m			20,0 m		
	0°	20°	40°	0°	20°	40°
12	15,4	-	-	-	-	-
14	14,8	-	-	10,0	-	-
16	14,2	14,4	-	9,9	-	-
18	13,7	13,9	-	9,7	-	-
20	13,1	13,3	13,7	9,5	-	-
22	12,6	12,8	13,3	9,2	8,0	-
24	12,2	12,4	12,8	8,9	7,7	-
26	11,8	11,9	12,4	8,7	7,5	-
28	11,3	11,5	11,9	8,5	7,3	5,8
30	10,9	11,1	11,6	8,3	7,1	5,7
32	10,5	10,7	11,2	8,1	6,9	5,6
34	10,2	10,3	10,8	7,9	6,7	5,6
36	9,9	10,0	10,4	7,6	6,6	5,5
38	9,6	9,7	10,1	7,5	6,4	5,4
40	9,3	9,4	9,8	7,3	6,3	5,4
44	8,6	8,9	9,2	6,9	6,1	5,3
48	8,2	8,3	8,7	6,5	5,9	5,3
52	7,8	7,9	8,2	6,1	5,7	5,2
56	6,3	6,8	7,0	5,9	5,5	5,2
60	5,0	5,4	5,5	5,6	5,4	5,2
64	3,8	4,1	-	5,0	5,3	5,2
68	2,6	3,0	-	4,0	4,5	4,8
72	-	-	-	3,1	3,6	-
76	-	-	-	2,1	2,5	-

LF / LF-A / LF-SL / LF-A-SL

AC 350/6

경량 고정 짚 / 오프셋 섹션이 있는 경량 고정 짚
경량 고정 짚과 수퍼리프트 /
오프셋 섹션이 있는 경량 고정 짚과 수퍼리프트

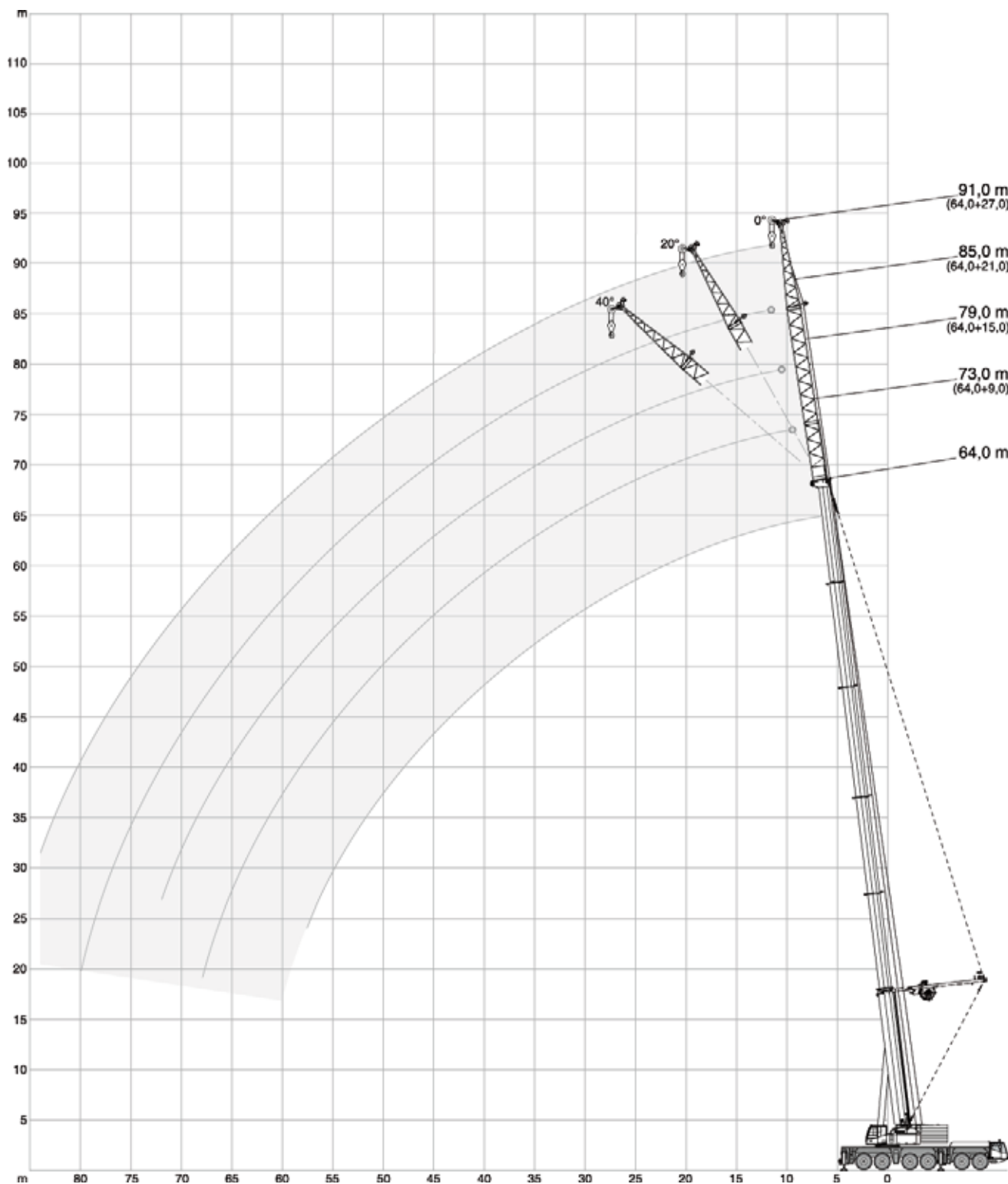

경량 고정 짚 / 오프셋 섹션이 있는 경량 고정 짚

14,5t 18,1t 24,6t 34,7t 44,8t 54,3t 75,1t 95,9t **116,7t** 8,7 m x 8,5 m 360° ISO

13,7 m

m	9,0 m		15,0 m*		21,0 m		27,0 m*	
	0°	0°	20°	40°	0°	0°	20°	40°
8	25,1	30,3	-	-	26,2	22,9	-	-
9	22,4	27,6	18,6	-	24,0	21,3	-	-
10	20,6	24,9	17,4	-	22,6	19,7	-	-
12	16,9	20,9	15,3	-	19,9	17,3	-	-
14	14,6	18,3	13,7	11,0	17,4	15,4	-	-
16	12,6	15,6	12,4	10,2	15,9	13,6	9,9	-
18	11,2	14,1	11,3	9,6	14,4	12,4	9,1	-
20	10,0	12,8	10,4	9,0	12,9	11,4	8,4	-
22	-	11,5	9,7	8,7	12,0	10,4	7,8	5,6
24	-	10,6	9,1	-	11,2	9,4	7,3	5,3
26	-	9,7	-	-	10,3	8,9	6,9	5,0
28	-	-	-	-	9,7	8,3	6,4	4,8
30	-	-	-	-	9,2	7,7	6,1	4,6
32	-	-	-	-	8,7	7,3	5,8	4,5
34	-	-	-	-	-	6,8	5,4	4,3
36	-	-	-	-	-	6,5	5,2	-
38	-	-	-	-	-	6,1	-	-

36,2 m

m	9,0 m		15,0 m*		21,0 m		27,0 m*	
	0°	0°	20°	40°	0°	0°	20°	40°
8	39,9	-	-	-	-	-	-	-
9	36,3	35,0	-	-	-	-	-	-
10	33,7	33,1	-	-	25,0	-	-	-
12	29,0	29,5	-	-	22,8	19,2	-	-
14	26,0	26,2	16,5	-	21,0	17,5	-	-
16	23,2	23,9	15,4	-	19,3	16,2	-	-
18	20,5	21,9	14,5	10,8	18,1	14,9	-	-
20	18,9	19,9	13,7	10,4	16,9	14,0	9,1	-
22	17,5	18,2	12,9	10,0	15,8	13,2	8,6	-
24	16,0	17,1	12,2	9,7	14,7	12,3	8,2	-
26	14,6	16,1	11,7	9,4	14,0	11,5	7,9	5,2
28	13,7	15,0	11,2	9,2	13,3	10,8	7,5	5,1
30	12,9	13,9	10,7	9,0	12,7	10,3	7,2	4,9
32	12,2	13,2	10,4	8,9	12,0	9,8	6,9	4,8
34	11,4	12,5	10,0	8,7	11,3	9,3	6,6	4,7
36	10,9	11,9	9,7	8,6	10,9	8,8	6,4	4,6
38	10,4	11,3	9,3	8,5	10,5	8,3	6,2	4,4
40	9,9	10,9	9,1	-	10,1	8,0	6,0	4,3
44	7,1	10,0	8,7	-	9,4	7,4	5,7	4,2
48	-	9,3	-	-	8,8	6,8	5,4	4,0
52	-	-	-	-	8,3	6,4	5,2	-
56	-	-	-	-	4,1	6,1	5,0	-
60	-	-	-	-	-	5,7	-	-

40,7 m

m	9,0 m		15,0 m*		21,0 m		27,0 m*	
	0°	0°	20°	40°	0°	0°	20°	40°
8	39,9	-	-	-	-	-	-	-
9	37,1	-	-	-	-	-	-	-
10	34,4	32,8	-	-	-	-	-	-
12	30,2	30,0	-	-	22,6	18,8	-	-
14	26,5	27,3	16,7	-	20,8	17,4	-	-
16	24,2	24,6	15,7	-	19,4	16,1	-	-
18	22,0	22,7	14,8	10,8	18,0	15,0	-	-
20	19,8	21,1	14,0	10,5	17,0	14,0	-	-
22	18,3	19,4	13,3	10,2	16,1	13,2	8,7	-
24	17,1	17,8	12,7	9,9	15,2	12,5	8,3	-
26	15,9	16,8	12,1	9,6	14,2	11,8	7,9	-
28	14,7	15,9	11,6	9,4	13,5	11,1	7,6	5,1
30	13,7	15,0	11,2	9,1	12,9	10,4	7,3	4,9
32	13,1	14,1	10,8	9,0	12,4	10,0	7,1	4,8
34	12,4	13,2	10,3	8,8	11,8	9,6	6,8	4,7
36	11,7	12,7	10,0	8,7	11,3	9,2	6,6	4,6
38	11,0	12,1	9,7	8,6	10,7	8,7	6,3	4,4
40	10,6	11,6	9,4	8,5	10,4	8,3	6,1	4,4
44	9,8	10,6	9,0	-	9,7	7,7	5,8	4,2
48	-	9,9	8,7	-	9,0	7,2	5,5	4,1
52	-	8,8	-	-	8,6	6,7	5,3	4,0
56	-	-	-	-	7,9	6,3	5,1	-
60	-	-	-	-	-	6,0	5,0	-
64	-	-	-	-	-	5,6	-	-

45,2 m

m	9,0 m		15,0 m*		21,0 m		27,0 m*	
	0°	0°	20°	40°	0°	0°	20°	40°
10	34,1	-	-	-	-	-	-	-
12	30,0	29,0	-	-	21,1	-	-	-
14	27,1	26,7	-	-	19,8	16,8	-	-
16	24,3	24,7	15,7	-	18,5	15,7	-	-
18	22,5	22,6	14,9	-	17,5	14,7	-	-
20	20,7	21,1	14,1	10,5	16,4	13,9	-	-
22	19,0	19,8	13,4	10,2	15,6	13,0	8,7	-
24	17,5	18,4	12,9	9,9	14,8	12,4	8,3	-
26	16,6	17,1	12,3	9,6	14,1	11,8	7,9	-
28	15,6	16,2	11,8	9,4	13,4	11,2	7,6	-
30	14,6	15,4	11,3	9,2	12,7	10,6	7,3	4,9
32	13,8	14,7	11,0	9,1	12,3	10,1	7,1	4,8
34	12,9	13,9	10,6	8,9	11,8	9,6	6,8	4,7
36	12,4	13,2	10,3	8,8	11,3	9,3	6,6	4,6
38	11,8	12,5	9,9	8,6	10,8	8,9	6,3	4,5
40	11,3	12,1	9,7	8,6	10,4	8,6	6,2	4,4
44	10,4	11,2	9,3	8,4	9,7	7,9	5,9	4,2
48	9,7	10,3	8,9	-	9,2	7,3	5,6	4,1
52	-	9,5	8,7	-	8,6	6,8	5,3	4,0
56	-	7,7	-	-	8,1	6,4	5,1	3,9
60	-	-	-	-	7,1	6,1	5,0	-
64	-	-	-	-	-	5,9	5,0	-
68	-	-	-	-	-	4,9	-	-

* LF-A·오프셋 섹션이 있는 경량 고정 짚

경량 고정 짚 / 오프셋 섹션이 있는 경량 고정 짚

14,5 t 18,1 t 24,6 t 34,7 t 44,8 t 54,3 t 75,1 t 95,9 t **116,7 t** 8,7 m x 8,5 m 360° ISO

49,7 m

m	9,0 m		15,0 m*		21,0 m		27,0 m*	
	0°	0°	20°	40°	0°	0°	20°	40°
12	29,7	-	-	-	-	-	-	-
14	26,8	25,5	-	-	18,6	-	-	-
16	24,6	23,7	-	-	17,6	15,0	-	-
18	22,4	22,2	14,8	-	16,7	14,2	-	-
20	21,0	20,6	14,1	10,5	15,9	13,4	-	-
22	19,6	19,4	13,5	10,2	15,0	12,7	-	-
24	18,2	18,4	12,9	9,9	14,4	12,0	8,2	-
26	16,8	17,4	12,4	9,7	13,8	11,5	7,9	-
28	16,1	16,3	12,0	9,5	13,2	11,0	7,5	-
30	15,3	15,4	11,5	9,3	12,6	10,5	7,3	4,9
32	14,5	14,8	11,2	9,1	12,1	10,1	7,1	4,8
34	13,7	14,2	10,8	8,9	11,6	9,6	6,8	4,6
36	13,0	13,6	10,5	8,8	11,2	9,2	6,6	4,5
38	12,3	12,9	10,1	8,7	10,8	8,8	6,4	4,4
40	11,9	12,4	9,9	8,6	10,5	8,5	6,2	4,4
44	11,0	11,3	9,4	8,5	9,8	7,9	5,9	4,2
48	10,1	10,3	9,0	8,4	9,2	7,4	5,6	4,1
52	9,3	9,4	8,6	-	8,6	6,9	5,3	4,0
56	7,0	8,4	8,1	-	8,1	6,6	5,2	3,9
60	-	6,9	-	-	7,4	6,2	5,0	3,8
64	-	-	-	-	6,1	5,8	4,9	-
68	-	-	-	-	4,4	5,4	4,9	-
72	-	-	-	-	-	3,7	-	-

54,2 m

m	9,0 m		15,0 m*		21,0 m		27,0 m*	
	0°	0°	20°	40°	0°	0°	20°	40°
12	27,6	-	-	-	-	-	-	-
14	25,5	23,5	-	-	-	-	-	-
16	23,6	22,2	-	-	16,3	-	-	-
18	22,0	20,9	-	-	15,6	13,2	-	-
20	20,4	19,8	13,9	-	14,9	12,6	-	-
22	19,2	18,7	13,3	10,2	14,3	12,0	-	-
24	18,2	17,7	12,8	9,9	13,7	11,5	-	-
26	17,1	16,9	12,3	9,6	13,1	11,0	7,7	-
28	16,0	16,1	11,9	9,4	12,7	10,5	7,4	-
30	15,2	15,4	11,5	9,3	12,2	10,2	7,1	-
32	14,6	14,7	11,2	9,2	11,8	9,8	6,9	4,7
34	13,9	13,9	10,8	9,0	11,3	9,4	6,7	4,6
36	13,3	13,4	10,5	8,9	10,9	9,1	6,5	4,5
38	12,7	12,8	10,2	8,7	10,5	8,7	6,3	4,4
40	12,2	12,3	10,0	8,6	10,2	8,4	6,2	4,3
44	11,3	11,2	9,5	8,5	9,6	7,9	5,9	4,2
48	10,5	10,1	9,1	8,4	8,9	7,4	5,6	4,1
52	9,6	9,1	8,7	8,4	8,3	6,9	5,3	4,0
56	8,4	8,1	8,2	-	7,7	6,5	5,2	3,9
60	6,1	7,2	7,3	-	7,0	6,1	5,0	3,8
64	-	5,4	-	-	6,4	5,7	4,9	-
68	-	-	-	-	5,7	5,3	4,8	-
72	-	-	-	-	-	4,7	4,6	-
76	-	-	-	-	-	3,2	-	-

58,7 m

m	9,0 m		15,0 m*		21,0 m		27,0 m*	
	0°	0°	20°	40°	0°	0°	20°	40°
14	23,6	-	-	-	-	-	-	-
16	22,1	19,5	-	-	-	-	-	-
18	20,8	18,4	-	-	14,2	-	-	-
20	19,6	17,4	-	-	13,6	11,5	-	-
22	18,4	16,5	13,0	-	13,2	11,1	-	-
24	17,5	15,6	12,5	9,8	12,7	10,7	-	-
26	16,7	14,8	12,1	9,6	12,3	10,3	-	-
28	15,9	14,1	11,7	9,4	11,8	9,9	7,2	-
30	15,1	13,5	11,3	9,2	11,4	9,6	7,0	-
32	14,5	12,8	11,0	9,1	10,9	9,3	6,8	-
34	13,8	12,1	10,7	8,9	10,4	8,9	6,5	4,5
36	13,3	11,6	10,4	8,8	10,0	8,6	6,4	4,4
38	12,8	11,1	10,1	8,7	9,5	8,3	6,2	4,4
40	12,3	10,7	9,8	8,6	9,2	8,0	6,1	4,3
44	11,3	9,9	9,2	8,5	8,5	7,4	5,8	4,2
48	10,4	9,1	8,7	8,3	7,9	6,9	5,5	4,0
52	9,4	8,4	8,2	8,0	7,3	6,4	5,3	3,9
56	8,4	7,7	7,6	-	6,8	5,9	5,1	3,8
60	7,5	7,0	7,0	-	6,4	5,4	4,9	3,8
64	5,0	6,3	6,4	-	5,9	5,1	4,7	3,8
68	-	4,6	-	-	5,5	4,8	4,5	-
72	-	-	-	-	4,7	4,4	4,3	-
76	-	-	-	-	-	4,0	4,1	-
80	-	-	-	-	-	2,7	-	-

64,0 m

m	9,0 m		15,0 m*		21,0 m		27,0 m*	
	0°	0°	20°	40°	0°	0°	20°	40° ¹⁾
16	19,6	-	-	-	-	-	-	-
18	18,4	15,3	-	-	-	-	-	-
20	17,3	14,6	-	-	11,6	9,1	-	-
22	16,4	13,9	-	-	11,4	9,1	-	-
24	15,4	13,2	11,9	-	11,2	9,1	-	-
26	14,6	12,4	11,3	9,5	10,7	9,1	-	-
28	13,9	11,7	10,8	9,3	10,1	8,8	-	-
30	13,3	11,2	10,3	9,1	9,6	8,4	6,7	-
32	12,6	10,7	9,9	9,0	9,2	8,1	6,6	-
34	11,9	10,2	9,4	8,8	8,8	7,7	6,4	-
36	11,5	9,7	9,1	8,6	8,4	7,4	6,2	4,4
38	11,0	9,2	8,7	8,3	8,0	7,0	6,0	4,3
40	10,6	8,9	8,3	8,0	7,7	6,7	5,9	4,3
44	9,7	8,2	7,7	7,5	7,1	6,1	5,5	4,1
48	8,9	7,5	7,1	7,0	6,5	5,6	5,1	4,0
52	8,2	6,9	6,6	6,5	6,0	5,1	4,8	3,9
56	7,6	6,4	6,2	6,2	5,5	4,7	4,5	3,8
60	6,9	6,0	5,8	5,8	5,1	4,3	4,1	3,7
64	6,2	5,6	5,4	-	4,8	4,0	3,8	3,7
68	4,2	5,1	5,0	-	4,5	3,7	3,6	3,5
72	-	4,0	4,6	-	4,2	3,5	3,3	-
76	-	-	-	-	3,8	3,2	3,1	-
80	-	-	-	-	2,3	2,9	3,0	-
84	-	-	-	-	-	2,3	2,8	-

* LF-A·오프셋 섹션이 있는 경량 고정 짚

¹⁾  **62,9 m**

SF / SF-A / SF-SL / SF-A-SL

AC 350/6

중량 고정 잣 / 오프셋 섹션이 있는 중량 고정 잣
 수퍼리프트와 중량 고정 잣
 오프셋 섹션이 있는 중량 고정 잣과 수퍼리프트

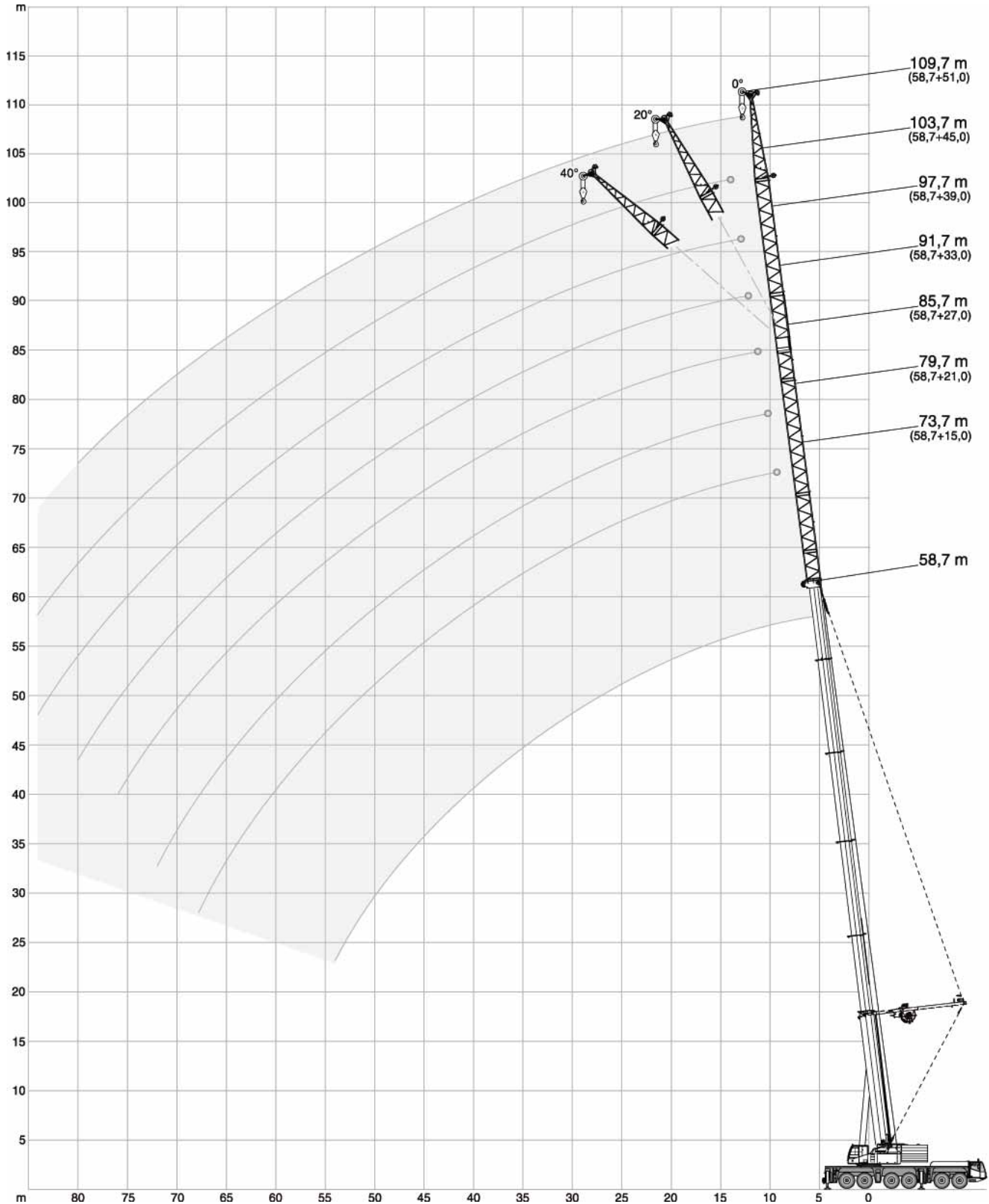

중량 고정 짚 / 오프셋 섹션이 있는 중량 고정 짚

		34,7 t	44,8 t	54,3 t	75,1 t	95,9 t	116,7 t	8,7 m x 8,5 m			360°	ISO				
13,7 m																
		15,0 m		21,0 m*		27,0 m*		33,0 m*			39,0 m	45,0 m	51,0 m*			
		0°		0° 20° 40°		0° 20° 40°		0° 20° 40°			0°	0°	0° 20° 40°			
m	t	t	t	t	t	t	t	t	t	t	t	t	t	t	t	m
8	30,5	33,8	-	-	34,7	-	-	30,1	-	-	-	-	-	-	-	8
9	27,7	30,3	-	-	32,0	-	-	28,0	-	-	24,6	-	-	-	-	9
10	24,8	28,2	18,3	-	29,6	-	-	25,9	-	-	23,1	20,8	-	-	-	10
12	20,9	24,2	16,3	-	25,6	17,0	-	22,8	-	-	20,4	18,5	16,4	-	-	12
14	18,2	20,7	14,7	11,3	22,7	15,6	-	20,2	16,1	-	18,3	16,6	14,7	-	-	14
16	15,5	18,7	13,5	10,6	19,8	14,4	10,9	18,2	15,0	11,0	16,4	15,0	13,3	-	-	16
18	14,1	16,7	12,4	10,1	17,9	13,4	10,4	16,1	13,9	10,5	15,0	13,5	12,1	-	-	18
20	12,6	14,8	11,6	9,6	16,4	12,5	10,0	14,4	13,1	10,2	13,5	12,4	11,0	-	-	20
22	11,4	13,6	10,8	9,2	14,8	11,8	9,6	13,4	12,3	9,8	12,1	11,3	10,2	8,7	-	22
24	10,5	12,5	10,2	8,9	13,4	11,1	9,3	12,3	11,4	9,5	11,3	10,2	9,3	8,2	-	24
26	9,6	11,4	9,6	8,6	12,5	10,4	9,0	11,2	10,6	9,2	10,5	9,3	8,5	7,8	-	26
28	-	10,8	9,1	-	11,6	10,0	8,8	10,2	9,8	9,0	9,7	8,7	7,7	7,4	5,1	28
30	-	10,1	8,8	-	10,7	9,5	8,6	9,6	9,2	8,8	8,8	8,1	7,2	6,9	4,9	30
32	-	9,4	-	-	10,1	9,2	-	9,0	8,7	8,4	8,3	7,5	6,8	6,5	4,8	32
34	-	-	-	-	9,5	8,9	-	8,4	8,1	8,0	7,7	6,9	6,3	6,0	4,7	34
36	-	-	-	-	9,0	-	-	7,9	7,7	-	7,3	6,5	5,8	5,7	4,6	36
38	-	-	-	-	8,5	-	-	7,4	7,2	-	6,8	6,0	5,3	5,3	4,5	38
40	-	-	-	-	-	-	-	7,0	6,8	-	6,4	5,7	5,0	5,0	4,4	40
44	-	-	-	-	-	-	-	6,3	-	-	5,8	5,1	4,4	4,4	4,2	44
48	-	-	-	-	-	-	-	-	-	-	5,2	4,5	3,9	3,9	3,9	48
52	-	-	-	-	-	-	-	-	-	-	-	4,0	3,4	3,4	-	52
56	-	-	-	-	-	-	-	-	-	-	-	-	3,1	3,0	-	56
60	-	-	-	-	-	-	-	-	-	-	-	-	2,7	-	-	60

36,2 m																
		15,0 m		21,0 m*		27,0 m*		33,0 m*			39,0 m	45,0 m	51,0 m*			
		0°		0° 20° 40°		0° 20° 40°		0° 20° 40°			0°	0°	0° 20° 40°			
m	t	t	t	t	t	t	t	t	t	t	t	t	t	t	t	m
9	36,6	-	-	-	-	-	-	-	-	-	-	-	-	-	-	9
10	34,1	32,0	-	-	-	-	-	-	-	-	-	-	-	-	-	10
12	30,0	29,3	-	-	25,1	-	-	-	-	-	-	-	-	-	-	12
14	26,5	26,8	-	-	22,8	-	-	19,7	-	-	17,3	-	-	-	-	14
16	24,2	24,4	15,7	-	20,9	15,8	-	18,0	-	-	16,0	14,1	-	-	-	16
18	22,1	22,5	14,8	10,8	19,1	14,9	-	16,6	14,7	-	14,7	13,0	11,4	-	-	18
20	20,0	20,9	14,0	10,5	17,7	14,2	10,6	15,3	13,6	-	13,7	12,0	10,6	-	-	20
22	18,3	19,3	13,3	10,2	16,5	13,5	10,2	14,2	12,7	10,2	12,7	11,2	9,8	-	-	22
24	17,2	17,7	12,7	9,9	15,4	12,9	9,9	13,3	11,9	9,9	11,8	10,4	9,1	-	-	24
26	16,1	16,6	12,1	9,6	14,2	12,3	9,7	12,4	11,1	9,7	11,1	9,7	8,5	-	-	26
28	15,0	15,7	11,6	9,4	13,2	11,7	9,5	11,6	10,6	9,5	10,5	9,2	7,9	7,2	-	28
30	13,8	14,8	11,2	9,1	12,5	11,2	9,3	10,7	10,0	9,2	9,8	8,6	7,4	6,8	-	30
32	13,2	14,0	10,8	9,0	11,9	10,7	9,1	10,2	9,5	8,9	9,2	8,1	7,0	6,4	-	32
34	12,5	13,1	10,4	8,8	11,2	10,2	8,9	9,6	8,9	8,5	8,5	7,6	6,6	6,0	4,7	34
36	11,9	12,5	10,1	8,7	10,5	9,7	8,8	9,1	8,5	8,2	8,1	7,2	6,2	5,7	4,6	36
38	11,2	11,9	9,8	8,6	9,8	9,2	8,7	8,6	8,1	7,8	7,7	6,7	5,7	5,4	4,5	38
40	10,8	11,4	9,5	8,5	9,4	8,8	8,5	8,1	7,7	7,5	7,3	6,4	5,4	5,1	4,4	40
44	10,0	10,3	9,0	-	8,6	8,1	7,9	7,3	7,0	6,8	6,5	5,7	4,9	4,5	4,2	44
48	9,2	9,5	8,7	-	7,8	7,5	3,9	6,7	6,4	6,3	5,9	5,1	4,4	4,0	3,9	48
52	-	8,9	4,0	-	7,2	7,0	-	6,1	5,9	3,0	5,4	4,6	3,8	3,6	3,6	52
56	-	3,5	-	-	6,8	6,6	-	5,6	5,4	-	5,0	4,1	3,4	3,2	3,2	56
60	-	-	-	-	6,0	-	-	5,2	5,1	-	4,5	3,8	3,1	3,0	3,0	60
64	-	-	-	-	-	-	-	4,8	1,8	-	4,2	3,4	2,7	2,7	2,7	64
68	-	-	-	-	-	-	-	1,5	-	-	4,0	3,1	2,5	2,4	2,0	68
72	-	-	-	-	-	-	-	-	-	-	-	2,9	2,2	2,2	-	72
76	-	-	-	-	-	-	-	-	-	-	-	2,7	2,0	2,0	-	76
80	-	-	-	-	-	-	-	-	-	-	-	-	1,9	-	-	80

* SF-A·오프셋 섹션이 있는 중량 고정 짚

SF / SF-A

AC 350/6

중량 고정 짚 / 오프셋 섹션이 있는 중량 고정 짚

		34,7 t	44,8 t	54,3 t	75,1 t	95,9 t	116,7 t	8,7 m x 8,5 m		360°	ISO							
40,7 m																		
		15,0 m			21,0 m*			27,0 m*			33,0 m*			39,0 m	45,0 m	51,0 m*		
		0°	0°	20°	40°	0°	20°	40°	0°	20°	40°	0°	0°	0°	0°	20°	40°	
m	t	t	t	t	t	t	t	t	t	t	t	t	t	t	t	t	t	m
10	34,0	-	-	-	-	-	-	-	-	-	-	-	-	-	-	-	-	10
12	30,1	28,6	-	-	-	-	-	-	-	-	-	-	-	-	-	-	-	12
14	27,2	26,4	-	-	22,5	-	-	-	19,2	-	-	-	-	-	-	-	-	14
16	24,5	24,5	15,8	-	20,6	-	-	-	17,8	-	-	15,6	-	-	-	-	-	16
18	22,6	22,6	15,0	-	19,2	15,0	-	-	16,4	-	-	14,6	12,8	-	-	-	-	18
20	20,9	21,0	14,3	10,5	17,8	14,3	-	-	15,4	13,6	-	13,5	11,9	10,3	-	-	-	20
22	19,2	19,7	13,6	10,2	16,6	13,7	10,3	-	14,3	12,8	-	12,7	11,1	9,7	-	-	-	22
24	17,7	18,4	13,0	10,0	15,6	13,1	10,0	-	13,3	12,0	10,0	11,8	10,4	9,0	-	-	-	24
26	16,7	17,1	12,4	9,7	14,6	12,5	9,8	-	12,6	11,3	9,8	11,1	9,7	8,5	-	-	-	26
28	15,8	16,1	11,9	9,5	13,7	12,0	9,5	-	11,9	10,6	9,6	10,5	9,1	8,0	7,2	-	-	28
30	14,8	15,3	11,4	9,3	12,7	11,5	9,4	-	11,1	10,1	9,4	10,0	8,6	7,4	6,8	-	-	30
32	14,0	14,6	11,1	9,1	12,2	11,0	9,2	-	10,5	9,6	9,1	9,4	8,2	7,1	6,4	-	-	32
34	13,1	13,8	10,7	8,9	11,6	10,4	9,0	-	9,8	9,1	8,7	8,8	7,7	6,7	6,1	4,6	-	34
36	12,6	13,1	10,4	8,8	11,0	10,0	8,9	-	9,4	8,7	8,3	8,4	7,3	6,3	5,8	4,6	-	36
38	12,0	12,3	10,0	8,7	10,4	9,6	8,7	-	8,9	8,2	7,9	7,9	6,8	5,9	5,4	4,5	-	38
40	11,5	11,8	9,8	8,6	9,9	9,2	8,6	-	8,5	7,9	7,6	7,6	6,5	5,6	5,2	4,4	-	40
44	10,5	10,9	9,3	8,4	9,0	8,5	8,2	-	7,6	7,2	7,0	6,9	5,9	5,0	4,7	4,2	-	44
48	9,8	10,0	8,9	-	8,3	7,9	7,7	-	6,9	6,6	6,5	6,2	5,3	4,5	4,2	4,0	-	48
52	8,7	9,3	8,5	-	7,6	7,4	-	-	6,4	6,2	6,1	5,6	4,8	4,0	3,8	3,7	-	52
56	-	7,6	-	-	7,1	6,9	-	-	5,9	5,7	-	5,2	4,3	3,5	3,4	3,4	-	56
60	-	-	-	-	6,7	6,5	-	-	5,5	5,4	-	4,8	4,0	3,2	3,1	3,1	-	60
64	-	-	-	-	5,2	-	-	-	5,2	5,1	-	4,4	3,7	2,9	2,8	2,8	-	64
68	-	-	-	-	-	-	-	-	4,3	-	-	4,1	3,3	2,6	2,5	2,5	-	68
72	-	-	-	-	-	-	-	-	-	-	-	3,9	3,1	2,4	2,3	-	-	72
76	-	-	-	-	-	-	-	-	-	-	-	-	2,9	2,1	2,1	-	-	76
80	-	-	-	-	-	-	-	-	-	-	-	-	2,7	2,0	1,9	-	-	80
84	-	-	-	-	-	-	-	-	-	-	-	-	-	1,8	1,8	-	-	84

45,2 m																		
		15,0 m			21,0 m*			27,0 m*			33,0 m*			39,0 m	45,0 m	51,0 m*		
		0°	0°	20°	40°	0°	20°	40°	0°	20°	40°	0°	0°	0°	0°	20°	40°	
m	t	t	t	t	t	t	t	t	t	t	t	t	t	t	t	t	t	m
12	30,0	-	-	-	-	-	-	-	-	-	-	-	-	-	-	-	-	12
14	27,1	25,4	-	-	21,4	-	-	-	-	-	-	-	-	-	-	-	-	14
16	24,9	23,7	-	-	20,0	-	-	-	17,1	-	-	-	-	-	-	-	-	16
18	22,8	22,2	15,0	-	18,6	-	-	-	16,0	-	-	14,0	-	-	-	-	-	18
20	21,3	20,7	14,2	-	17,5	14,2	-	-	14,9	-	-	13,1	11,5	-	-	-	-	20
22	19,9	19,5	13,6	10,2	16,4	13,6	10,2	-	14,1	12,6	-	12,3	10,8	9,3	-	-	-	22
24	18,5	18,4	13,0	10,0	15,4	13,1	10,0	-	13,2	11,9	10,0	11,6	10,1	8,7	-	-	-	24
26	17,2	17,4	12,5	9,7	14,6	12,6	9,8	-	12,4	11,3	9,7	11,0	9,6	8,2	-	-	-	26
28	16,3	16,4	12,1	9,5	13,8	12,1	9,6	-	11,8	10,7	9,5	10,3	9,0	7,8	-	-	-	28
30	15,5	15,4	11,6	9,3	13,1	11,6	9,4	-	11,2	10,1	9,3	9,8	8,5	7,3	6,6	-	-	30
32	14,7	14,8	11,2	9,2	12,4	11,1	9,3	-	10,6	9,7	9,0	9,4	8,1	6,9	6,3	-	-	32
34	13,9	14,1	10,8	9,0	11,6	10,6	9,1	-	10,0	9,2	8,7	8,9	7,7	6,5	5,9	-	-	34
36	13,2	13,5	10,5	8,9	11,2	10,2	8,9	-	9,5	8,8	8,4	8,5	7,3	6,2	5,7	4,5	-	36
38	12,5	12,8	10,2	8,7	10,7	9,7	8,7	-	9,0	8,4	8,0	8,0	6,9	5,9	5,4	4,4	-	38
40	12,1	12,2	9,9	8,6	10,2	9,4	8,6	-	8,7	8,1	7,7	7,7	6,6	5,6	5,1	4,3	-	40
44	11,2	11,1	9,5	8,3	9,3	8,7	8,3	-	7,9	7,4	7,2	7,0	6,0	5,0	4,6	4,3	-	44
48	10,3	10,2	9,1	7,9	8,5	8,1	7,9	-	7,2	6,8	6,7	6,4	5,5	4,5	4,2	4,1	-	48
52	9,4	9,2	8,7	-	8,0	7,6	7,4	-	6,6	6,3	6,2	5,8	5,0	4,1	3,8	3,7	-	52
56	7,1	8,3	8,1	-	7,4	7,1	-	-	6,1	5,9	5,8	5,3	4,5	3,7	3,5	3,4	-	56
60	-	6,4	-	-	6,8	6,6	-	-	5,7	5,5	-	5,0	4,1	3,3	3,2	3,1	-	60
64	-	-	-	-	5,8	6,1	-	-	5,3	5,2	-	4,6	3,8	3,0	2,9	2,9	-	64
68	-	-	-	-	4,1	-	-	-	4,9	5,0	-	4,3	3,5	2,7	2,6	2,6	-	68
72	-	-	-	-	-	-	-	-	3,7	-	-	4,0	3,2	2,5	2,4	2,4	-	72
76	-	-	-	-	-	-	-	-	-	-	-	3,6	3,0	2,2	2,2	-	-	76
80	-	-	-	-	-	-	-	-	-	-	-	-	2,8	2,0	2,0	-	-	80
84	-	-	-	-	-	-	-	-	-	-	-	-	2,1	1,9	1,9	-	-	84
88	-	-	-	-	-	-	-	-	-	-	-	-	-	1,7	1,7	-	-	88

* SF-A·오프셋 섹션이 있는 중량 고정 짚

SF / SF-A

AC 350/6

중량 고정 짚 / 오프셋 섹션이 있는 중량 고정 짚

		34,7 t	44,8 t	54,3 t	75,1 t	95,9 t	116,7 t	8,7 m x 8,5 m		360°	ISO							
49,7 m																		
		15,0 m			21,0 m*			27,0 m*			33,0 m*			39,0 m	45,0 m	51,0 m*		
		0°	0°	20°	40°	0°	20°	40°	0°	20°	40°	0°	0°	0°	20°	40°		
m	t	t	t	t	t	t	t	t	t	t	t	t	t	t	t	t	t	m
14	26,0	-	-	-	-	-	-	-	-	-	-	-	-	-	-	-	-	14
16	24,0	22,3	-	-	18,7	-	-	-	-	-	-	-	-	-	-	-	-	16
18	22,4	21,0	-	-	17,7	-	-	15,0	-	-	-	-	-	-	-	-	-	18
20	20,8	19,9	14,1	-	16,6	-	-	14,2	-	-	12,4	-	-	-	-	-	-	20
22	19,6	18,8	13,5	10,2	15,8	13,5	-	13,4	-	-	11,7	10,2	-	-	-	-	-	22
24	18,5	17,8	13,0	9,9	14,9	12,9	10,0	12,7	11,5	-	11,1	9,6	8,2	-	-	-	-	24
26	17,4	17,0	12,5	9,7	14,1	12,4	9,7	12,1	11,0	9,7	10,5	9,1	7,8	-	-	-	-	26
28	16,4	16,2	12,0	9,5	13,5	11,9	9,5	11,4	10,4	9,5	10,0	8,7	7,4	-	-	-	-	28
30	15,4	15,4	11,7	9,3	12,9	11,4	9,4	10,9	10,0	9,3	9,5	8,2	7,0	-	-	-	-	30
32	14,8	14,7	11,3	9,2	12,3	11,0	9,2	10,4	9,6	9,0	9,1	7,8	6,7	-	-	-	-	32
34	14,2	13,9	10,9	9,0	11,7	10,6	9,0	9,9	9,1	8,6	8,7	7,4	6,3	5,8	-	-	-	34
36	13,6	13,3	10,6	8,9	11,2	10,2	8,9	9,5	8,8	8,3	8,4	7,1	6,0	5,5	-	-	-	36
38	12,9	12,6	10,3	8,7	10,6	9,7	8,8	9,0	8,4	8,0	8,0	6,8	5,7	5,2	4,3	-	-	38
40	12,3	12,0	10,1	8,7	10,2	9,4	8,7	8,6	8,1	7,7	7,6	6,5	5,5	5,0	4,3	-	-	40
44	11,2	10,8	9,6	8,5	9,5	8,7	8,3	7,9	7,5	7,2	7,0	5,9	5,0	4,6	4,1	-	-	44
48	10,2	9,7	9,0	8,0	8,7	8,1	7,9	7,3	6,9	6,7	6,5	5,4	4,5	4,2	3,9	-	-	48
52	9,1	8,6	8,4	7,4	7,9	7,6	7,5	6,7	6,4	6,3	6,0	4,9	4,0	3,8	3,7	-	-	52
56	8,0	7,7	7,8	-	7,2	7,1	7,0	6,2	6,0	5,9	5,5	4,6	3,7	3,5	3,4	-	-	56
60	6,2	6,8	7,0	-	6,4	6,5	-	5,7	5,7	5,6	5,1	4,2	3,4	3,2	3,1	-	-	60
64	-	5,4	-	-	5,7	5,8	-	5,3	5,3	-	4,8	3,8	3,1	2,9	2,9	-	-	64
68	-	3,3	-	-	5,0	5,1	-	4,8	4,9	-	4,5	3,6	2,7	2,6	2,7	-	-	68
72	-	-	-	-	-	-	-	4,2	4,3	-	4,1	3,3	2,5	2,4	2,5	-	-	72
76	-	-	-	-	-	-	-	3,3	-	-	3,7	3,1	2,3	2,3	2,3	-	-	76
80	-	-	-	-	-	-	-	-	-	-	2,8	2,8	2,1	2,1	-	-	-	80
84	-	-	-	-	-	-	-	-	-	-	-	2,4	1,9	1,9	-	-	-	84
88	-	-	-	-	-	-	-	-	-	-	-	1,6	1,6	1,7	-	-	-	88

54,2 m																		
		15,0 m			21,0 m*			27,0 m*			33,0 m*			39,0 m	45,0 m	51,0 m*		
		0°	0°	20°	40°	0°	20°	40°	0°	20°	40°	0°	0°	0°	20°	40°		
m	t	t	t	t	t	t	t	t	t	t	t	t	t	t	t	t	t	m
14	23,9	-	-	-	-	-	-	-	-	-	-	-	-	-	-	-	-	14
16	22,5	19,4	-	-	15,8	-	-	-	-	-	-	-	-	-	-	-	-	16
18	21,1	18,4	-	-	15,0	-	-	13,0	-	-	-	-	-	-	-	-	-	18
20	19,9	17,3	-	-	15,0	-	-	13,0	-	-	-	-	-	-	-	-	-	20
22	18,8	16,4	13,3	-	14,1	-	-	12,3	-	-	10,6	-	-	-	-	-	-	22
24	17,8	15,4	12,7	9,9	13,4	12,3	-	11,6	-	-	10,2	8,3	6,2	-	-	-	-	24
26	17,0	14,5	12,3	9,6	12,6	11,7	9,6	11,0	10,4	-	9,8	8,1	6,2	-	-	-	-	26
28	16,2	13,9	11,9	9,4	11,9	11,1	9,4	10,5	9,9	-	9,4	8,0	6,2	-	-	-	-	28
30	15,4	13,2	11,5	9,2	11,4	10,6	9,3	9,9	9,4	9,0	8,9	7,7	6,2	-	-	-	-	30
32	14,7	12,6	11,2	9,1	10,9	10,1	9,2	9,5	9,0	8,7	8,5	7,4	6,1	-	-	-	-	32
34	13,9	11,9	10,8	8,9	10,3	9,6	9,0	9,0	8,5	8,3	8,0	7,0	5,9	-	-	-	-	34
36	13,3	11,4	10,5	8,8	9,8	9,2	8,8	8,6	8,2	8,0	7,7	6,7	5,6	5,2	-	-	-	36
38	12,7	10,8	10,1	8,7	9,3	8,8	8,5	8,1	7,8	7,6	7,3	6,3	5,3	5,0	-	-	-	38
40	12,1	10,4	9,8	8,6	8,9	8,4	8,2	7,7	7,5	7,3	7,0	6,1	5,1	4,8	-	-	-	40
44	10,9	9,5	9,1	8,2	8,2	7,8	7,6	7,0	6,8	6,7	6,4	5,5	4,7	4,4	4,1	-	-	44
48	9,8	8,6	8,4	7,8	7,5	7,2	7,1	6,5	6,3	6,2	5,8	4,9	4,2	4,0	3,9	-	-	48
52	8,8	7,9	7,8	7,3	6,9	6,7	6,6	6,0	5,8	5,7	5,3	4,5	3,7	3,6	3,6	-	-	52
56	7,8	7,2	7,2	6,9	6,3	6,2	6,2	5,4	5,3	5,3	4,9	4,1	3,4	3,3	3,3	-	-	56
60	6,8	6,4	6,6	-	5,8	5,7	5,8	5,0	4,9	4,9	4,5	3,8	3,0	2,9	3,0	-	-	60
64	4,9	5,7	5,9	-	5,3	5,3	-	4,6	4,6	4,6	4,1	3,4	2,7	2,7	2,7	-	-	64
68	-	4,9	5,1	-	4,7	4,7	-	4,2	4,2	-	3,8	3,0	2,4	2,4	2,5	-	-	68
72	-	-	-	-	4,0	4,2	-	3,8	3,8	-	3,5	2,8	2,1	2,1	2,2	-	-	72
76	-	-	-	-	2,9	-	-	3,4	3,4	-	3,3	2,6	1,9	1,9	2,0	-	-	76
80	-	-	-	-	-	-	-	2,6	-	-	2,9	2,3	1,7	1,7	1,8	-	-	80
84	-	-	-	-	-	-	-	-	-	-	2,2	2,1	-	1,5	-	-	-	84
88	-	-	-	-	-	-	-	-	-	-	-	1,7	-	-	-	-	-	88

* SF-A·오프셋 섹션이 있는 중량 고정 짚

SF / SF-A

AC 350/6

중량 고정 짚 / 오프셋 섹션이 있는 중량 고정 짚

		34,7 t	44,8 t	54,3 t	75,1 t	95,9 t	116,7 t	8,7 m x 8,5 m		360°	ISO							
58,7 m																		
		15,0 m			21,0 m*			27,0 m*			33,0 m*			39,0 m	45,0 m	51,0 m*		
		0°	0°	20°	40°	0°	20°	40°	0°	20°	40°	0°	0°	0°	20°	40°		
m	t	t	t	t	t	t	t	t	t	t	t	t	t	t	t	t	t	m
16	19,4	-	-	-	-	-	-	-	-	-	-	-	-	-	-	-	-	16
18	18,3	15,6	-	-	-	-	-	-	-	-	-	-	-	-	-	-	-	18
20	17,3	14,8	-	-	12,7	-	-	-	-	-	-	-	-	-	-	-	-	20
22	16,4	14,0	-	-	12,1	-	-	10,2	-	-	8,1	-	-	-	-	-	-	22
24	15,4	13,3	12,1	-	11,4	-	-	9,7	-	-	8,0	6,1	-	-	-	-	-	24
26	14,6	12,6	11,5	9,6	10,9	9,9	-	9,3	-	-	7,9	6,1	4,2	-	-	-	-	26
28	13,9	11,8	11,0	9,4	10,3	9,5	9,0	8,9	8,2	-	7,7	6,1	4,2	-	-	-	-	28
30	13,3	11,3	10,5	9,2	9,7	9,1	8,6	8,5	7,9	7,5	7,5	6,1	4,2	-	-	-	-	30
32	12,7	10,8	10,1	9,1	9,3	8,7	8,3	8,1	7,6	7,2	7,2	5,9	4,2	-	-	-	-	32
34	12,0	10,3	9,6	8,9	8,9	8,3	8,0	7,6	7,2	6,9	6,8	5,7	4,2	-	-	-	-	34
36	11,5	9,8	9,2	8,7	8,5	8,0	7,7	7,3	6,9	6,7	6,5	5,5	4,1	3,7	-	-	-	36
38	10,9	9,3	8,8	8,4	8,0	7,7	7,4	7,0	6,6	6,4	6,2	5,2	4,0	3,6	-	-	-	38
40	10,5	8,9	8,5	8,2	7,6	7,4	7,2	6,7	6,4	6,2	6,0	5,0	3,9	3,6	-	-	-	40
44	9,7	8,2	7,8	7,7	7,0	6,7	6,7	6,0	5,9	5,7	5,4	4,5	3,6	3,4	3,2	-	-	44
48	8,8	7,6	7,3	7,2	6,4	6,2	6,2	5,5	5,4	5,3	4,9	4,1	3,3	3,1	3,0	-	-	48
52	8,1	6,9	6,8	6,7	5,9	5,7	5,7	5,0	4,9	4,9	4,5	3,7	2,9	2,8	2,8	-	-	52
56	7,4	6,4	6,3	6,3	5,4	5,3	5,2	4,6	4,5	4,5	4,1	3,4	2,6	2,5	2,5	-	-	56
60	6,7	5,9	5,9	5,9	5,0	4,9	4,9	4,2	4,1	4,1	3,8	3,1	2,3	2,3	2,3	-	-	60
64	5,9	5,5	5,4	-	4,6	4,6	4,6	3,8	3,8	3,8	3,4	2,8	2,1	2,0	2,0	-	-	64
68	4,1	4,9	4,9	-	4,3	4,2	-	3,6	3,5	3,5	3,1	2,5	1,8	1,8	1,8	-	-	68
72	-	4,0	4,4	-	3,9	3,9	-	3,3	3,3	-	2,9	2,2	1,6	1,6	1,6	-	-	72
76	-	-	-	-	3,4	3,5	-	3,0	3,0	-	2,7	2,0	-	-	-	-	-	76
80	-	-	-	-	2,1	-	-	2,7	2,7	-	2,4	1,8	-	-	-	-	-	80
84	-	-	-	-	-	-	-	2,0	2,4	-	2,2	1,6	-	-	-	-	-	84
88	-	-	-	-	-	-	-	-	-	-	1,9	-	-	-	-	-	-	88

		34,7 t	44,8 t	54,3 t	75,1 t	95,9 t	116,7 t	8,7 m x 8,5 m		360°	ISO					
64,0 m												62,9 m				
		15,0 m			21,0 m*			27,0 m*			33,0 m*		39,0 m	45,0 m	51,0 m	
		0°	0°	20°	40°	0°	20°	40°	0°	20°	40°	0°	0°			
m	t	t	t	t	t	t	t	t	t	t	t	t	t	t	t	m
18	15,5	-	-	-	-	-	-	-	-	-	-	-	-	-	-	18
20	14,6	12,5	-	-	-	-	-	-	-	-	-	-	-	-	-	20
22	13,7	11,8	-	-	9,8	-	-	7,7	-	-	-	-	-	-	-	22
24	13,0	11,1	-	-	9,4	-	-	7,6	-	-	5,8	-	-	-	-	24
26	12,2	10,5	9,8	-	9,0	-	-	7,4	-	-	5,8	4,1	-	-	-	26
28	11,5	9,9	9,3	9,0	8,5	8,2	-	7,3	-	-	5,8	4,1	-	-	-	28
30	11,0	9,4	8,9	8,6	8,1	7,7	7,6	7,0	6,8	-	5,8	4,1	-	-	-	30
32	10,5	9,0	8,5	8,3	7,7	7,4	7,3	6,7	6,5	-	5,7	4,1	-	-	-	32
34	10,0	8,5	8,0	7,9	7,2	7,0	6,9	6,3	6,1	6,1	5,5	4,1	-	-	-	34
36	9,5	8,1	7,7	7,5	6,9	6,7	6,6	6,0	5,8	5,8	5,3	4,0	-	-	-	36
38	9,0	7,7	7,3	7,1	6,6	6,3	6,2	5,6	5,5	5,5	5,0	3,9	-	-	-	38
40	8,7	7,3	7,0	6,9	6,3	6,0	6,0	5,4	5,2	5,2	4,8	3,9	-	-	-	40
44	8,0	6,7	6,4	6,3	5,6	5,5	5,5	4,8	4,7	4,7	4,4	3,6	-	-	-	44
48	7,3	6,1	5,9	5,8	5,1	5,0	5,0	4,3	4,3	4,3	3,9	3,2	-	-	-	48
52	6,7	5,6	5,4	5,4	4,6	4,5	4,5	3,9	3,8	3,9	3,4	2,8	-	-	-	52
56	6,2	5,1	5,0	4,9	4,2	4,1	4,1	3,5	3,5	3,5	3,1	2,5	-	-	-	56
60	5,8	4,7	4,6	4,6	3,8	3,8	3,8	3,2	3,2	3,1	2,8	2,2	-	-	-	60
64	5,3	4,4	4,3	4,3	3,5	3,5	3,5	2,8	2,8	2,8	2,5	1,9	-	-	-	64
68	4,8	4,0	3,9	-	3,2	3,2	3,2	2,5	2,5	2,6	2,3	1,6	-	-	-	68
72	3,5	3,6	3,6	-	2,9	2,9	-	2,3	2,3	2,3	2,0	-	-	-	-	72
76	-	3,1	3,3	-	2,6	2,6	-	2,1	2,1	-	1,8	-	-	-	-	76
80	-	-	-	-	2,3	2,4	-	1,8	1,8	-	1,6	-	-	-	-	80
84	-	-	-	-	1,6	-	-	1,6	1,7	-	-	-	-	-	-	84

* SF-A · 오프셋 섹션이 있는 중량 고정 짚

SF-SL / SF-A-SL

AC 350/6

수퍼리프트와 중량 고정 잣 / 오프셋 섹션이 있는 중량 고정 잣과 수퍼리프트

		54,3t	75,1t	95,9t	116,7t	8,7 m x 8,5 m						360°	ISO														
		36,2 m																									
		15,0 m				21,0 m*				27,0 m*				33,0 m*				39,0 m		45,0 m		51,0 m*					
		0°		0°		20°		40°		0°		20°		40°		0°		20°		40°		0°		20°		40°	
m	t	t	t	t	t	t	t	t	t	t	t	t	t	t	t	t	t	t	t	t	t	t	t	t	t	t	m
8	43,2	-	-	-	-	-	-	-	-	-	-	-	-	-	-	-	-	-	-	-	-	-	-	-	-	-	8
9	40,2	35,4	-	-	-	-	-	-	-	-	-	-	-	-	-	-	-	-	-	-	-	-	-	-	-	-	9
10	37,2	34,0	-	-	30,7	-	-	-	-	-	-	-	-	-	-	-	-	-	-	-	-	-	-	-	-	-	10
12	32,7	31,3	-	-	29,1	-	-	24,2	-	-	-	-	-	-	-	-	-	-	-	-	-	-	-	-	-	-	12
14	28,8	28,5	17,4	-	27,4	-	-	22,5	-	-	18,5	-	-	16,1	-	-	-	-	-	-	-	-	-	-	-	-	14
16	26,2	26,0	16,3	-	25,6	16,4	-	20,9	-	-	17,5	15,2	13,0	-	-	-	-	-	-	-	-	-	-	-	-	-	16
18	23,6	24,1	15,4	11,0	23,7	15,5	-	19,5	15,5	-	16,4	14,3	12,3	-	-	-	-	-	-	-	-	-	-	-	-	-	18
20	21,0	22,1	14,5	10,6	22,4	14,8	10,7	18,2	14,8	10,7	15,4	13,5	11,6	-	-	-	-	-	-	-	-	-	-	-	-	-	20
22	19,6	20,2	13,8	10,3	21,0	14,1	10,4	17,2	14,2	10,4	14,4	12,7	10,9	-	-	-	-	-	-	-	-	-	-	-	-	-	22
24	18,2	18,7	13,1	10,0	19,6	13,5	10,1	16,2	13,6	10,1	13,7	11,8	10,3	-	-	-	-	-	-	-	-	-	-	-	-	-	24
26	16,9	17,7	12,4	9,7	18,3	12,9	9,9	15,3	13,0	9,9	13,0	11,3	9,6	8,0	-	-	-	-	-	-	-	-	-	-	-	-	26
28	15,6	16,6	11,9	9,4	17,4	12,3	9,6	14,3	12,4	9,7	12,3	10,7	9,1	7,7	-	-	-	-	-	-	-	-	-	-	-	-	28
30	14,4	15,6	11,5	9,2	16,5	11,8	9,4	13,5	11,9	9,5	11,6	10,1	8,7	7,4	-	-	-	-	-	-	-	-	-	-	-	-	30
32	13,7	14,7	11,1	9,1	15,7	11,4	9,2	12,9	11,4	9,3	11,0	9,5	8,2	7,1	4,8	-	-	-	-	-	-	-	-	-	-	-	32
34	13,0	13,7	10,6	8,9	14,8	11,0	9,0	12,3	10,9	9,1	10,4	8,9	7,7	6,7	4,7	-	-	-	-	-	-	-	-	-	-	-	34
36	12,3	13,1	10,3	8,8	14,0	10,7	8,9	11,7	10,5	9,0	10,0	8,5	7,3	6,5	4,6	-	-	-	-	-	-	-	-	-	-	-	36
38	11,5	12,5	9,9	8,6	13,2	10,3	8,7	11,1	10,1	8,9	9,5	8,1	6,8	6,2	4,5	-	-	-	-	-	-	-	-	-	-	-	38
40	11,0	12,0	9,6	8,6	12,7	10,1	8,7	10,5	9,7	8,8	9,1	7,8	6,5	5,9	4,4	-	-	-	-	-	-	-	-	-	-	-	40
44	10,1	11,0	9,1	-	11,7	9,6	8,5	9,6	9,0	8,5	8,2	7,1	5,9	5,4	4,3	-	-	-	-	-	-	-	-	-	-	-	44
48	7,9	10,2	8,8	-	10,8	9,1	-	8,8	8,4	8,1	7,5	6,4	5,3	4,9	4,2	-	-	-	-	-	-	-	-	-	-	-	48
52	-	8,6	-	-	10,0	8,8	-	8,1	7,8	-	7,0	5,8	4,8	4,5	4,1	-	-	-	-	-	-	-	-	-	-	-	52
56	-	-	-	-	8,2	-	-	7,5	7,3	-	6,4	5,3	4,3	4,1	4,0	-	-	-	-	-	-	-	-	-	-	-	56
60	-	-	-	-	-	-	-	7,0	6,9	-	5,9	4,9	4,0	3,8	3,8	-	-	-	-	-	-	-	-	-	-	-	60
64	-	-	-	-	-	-	-	5,2	-	-	5,6	4,5	3,6	3,5	3,5	-	-	-	-	-	-	-	-	-	-	-	64
68	-	-	-	-	-	-	-	-	-	-	4,8	4,2	3,3	3,2	-	-	-	-	-	-	-	-	-	-	-	-	68
72	-	-	-	-	-	-	-	-	-	-	-	4,0	3,0	3,0	-	-	-	-	-	-	-	-	-	-	-	-	72
76	-	-	-	-	-	-	-	-	-	-	-	2,7	2,8	2,8	-	-	-	-	-	-	-	-	-	-	-	-	76
80	-	-	-	-	-	-	-	-	-	-	-	-	2,6	-	-	-	-	-	-	-	-	-	-	-	-	-	80

		54,2 m																									
		15,0 m				21,0 m*				27,0 m*				33,0 m*				39,0 m		45,0 m		51,0 m*					
		0°		0°		20°		40°		0°		20°		40°		0°		20°		40°		0°		20°		40°	
m	t	t	t	t	t	t	t	t	t	t	t	t	t	t	t	t	t	t	t	t	t	t	t	t	t	t	m
12	23,5	18,8	-	-	-	-	-	-	-	-	-	-	-	-	-	-	-	-	-	-	-	-	-	-	-	-	12
14	22,7	18,2	-	-	15,2	-	-	-	-	-	-	-	-	-	-	-	-	-	-	-	-	-	-	-	-	-	14
16	22,0	17,6	-	-	14,8	-	-	12,5	-	-	10,2	-	-	-	-	-	-	-	-	-	-	-	-	-	-	-	16
18	21,3	17,1	15,5	-	14,3	-	-	12,1	-	-	10,0	7,9	-	-	-	-	-	-	-	-	-	-	-	-	-	-	18
20	20,6	16,6	14,9	-	14,0	13,4	-	11,8	-	-	9,9	7,9	5,8	-	-	-	-	-	-	-	-	-	-	-	-	-	20
22	19,9	16,2	14,3	10,5	13,6	13,0	-	11,5	11,6	-	9,7	7,9	5,8	-	-	-	-	-	-	-	-	-	-	-	-	-	22
24	19,2	15,7	13,8	10,2	13,2	12,6	10,1	11,2	11,2	-	9,5	7,9	5,8	-	-	-	-	-	-	-	-	-	-	-	-	-	24
26	18,6	15,3	13,3	10,0	12,8	12,2	9,9	10,8	10,9	9,2	9,3	7,7	5,8	-	-	-	-	-	-	-	-	-	-	-	-	-	26
28	17,9	14,9	12,8	9,8	12,5	11,8	9,7	10,6	10,6	9,0	9,0	7,5	5,8	-	-	-	-	-	-	-	-	-	-	-	-	-	28
30	17,2	14,5	12,4	9,6	12,2	11,4	9,5	10,3	10,3	8,7	8,8	7,4	5,8	5,0	-	-	-	-	-	-	-	-	-	-	-	-	30
32	16,5	14,2	12,0	9,5	11,9	11,1	9,3	10,1	10,1	8,5	8,6	7,2	5,8	5,0	-	-	-	-	-	-	-	-	-	-	-	-	32
34	15,8	13,8	11,6	9,3	11,5	10,8	9,0	9,8	9,8	8,3	8,4	7,0	5,7	5,0	-	-	-	-	-	-	-	-	-	-	-	-	34
36	15,1	13,5	11,3	9,2	11,3	10,5	8,7	9,6	9,6	8,1	8,2	6,9	5,6	5,0	-	-	-	-	-	-	-	-	-	-	-	-	36
38	14,3	13,2	10,9	9,0	11,0	10,1	8,4	9,3	9,3	7,9	8,0	6,7	5,5	4,9	4,1	-	-	-	-	-	-	-	-	-	-	-	38
40	13,7	12,9	10,6	8,6	10,8	9,9	8,2	9,1	9,1	7,7	7,8	6,6	5,4	4,9	4,0	-	-	-	-	-	-	-	-	-	-	-	40
44	12,3	12,0	9,9	8,0	10,3	9,4	7,7	8,7	8,7	7,3	7,5	6,2	5,1	4,8	3,8	-	-	-	-	-	-	-	-	-	-	-	44
48	10,6	10,4	9,3	7,5	9,8	8,9	7,2	8,3	8,2	6,9	7,1	5,9	4,8	4,5	3,6	-	-	-	-	-	-	-	-	-	-	-	48
52	8,7	8,4	8,7	7,1	8,7	8,4	6,9	7,9	7,8	6,6	6,7	5,6	4,5	4,2	3,5	-	-	-	-	-	-	-	-	-	-	-	52
56	7,2	6,9	7,5	-	7,2	7,7	6,5	7,2	7,4	6,3	6,4	5,2	4,2	3,9	3,3	-	-	-	-	-	-	-	-	-	-	-	56
60	5,9	5,5	6,1	-	5,9	6,4	-	6,1	6,7	6,0	6,1	4,9	3,9	3,7	3,2	-	-	-	-	-	-	-	-	-	-	-	60
64	3,5	4,5	4,8	-	4,7	5,1	-	4,9	5,4	-	5,6	4,6	3,6	3,4	3,1	-	-	-	-	-	-	-	-	-	-	-	64
68	-	2,8	-	-	3,7	4,0	-	3,9	4,3	-	4,8	4,3	3,3	3,2	2,9	-	-	-	-	-	-	-	-	-	-	-	68
72	-	-	-	-	2,5	3,0	-	3,0	3,3	-	3,9	3,8	3,0	3,0	2,8	-	-	-	-	-	-	-	-	-	-	-	72
76	-	-	-	-	-	-	-	2,2	2,5	-	3,1	3,0	2,5	2,9	2,7	-	-	-	-	-	-	-	-	-	-	-	76
80	-	-	-	-	-	-	-	-	-	-	2,4	2,3	1,7	2,4	2,7	-	-	-	-	-	-	-	-	-	-	-	80
84	-	-	-	-	-	-	-	-	-	-	-	1,6	-	1,7	-	-	-	-	-	-	-	-	-	-	-	-	84

* SF-A-SL · 오프셋 섹션이 있는 중량 고정 잣과 수퍼리프트

SF-SL / SF-A-SL

AC 350/6

수퍼리프트와 중량 고정 짚 / 오프셋 섹션이 있는 중량 고정 짚과 수퍼리프트

		54,3t	75,1t	95,9t	116,7t	8,7 m x 8,5 m						360°	ISO				
		58,7 m															
	15,0 m	21,0 m*				27,0 m*			33,0 m*			39,0 m	45,0 m	51,0 m*			
		0°	0°	20°	40°	0°	20°	40°	0°	20°	40°	0°	0°	0°	20°	40°	
m	t	t	t	t	t	t	t	t	t	t	t	t	t	t	t	t	m
12	18,3	-	-	-	-	-	-	-	-	-	-	-	-	-	-	-	12
14	17,7	14,5	-	-	12,0	-	-	-	-	-	-	-	-	-	-	-	14
16	17,1	14,1	-	-	11,6	-	-	9,6	-	-	-	-	-	-	-	-	16
18	16,5	13,6	-	-	11,3	-	-	9,3	-	-	7,4	-	-	-	-	-	18
20	15,9	13,2	12,9	-	10,9	11,1	-	9,1	-	-	7,3	5,5	-	-	-	-	20
22	15,5	12,8	12,4	-	10,6	10,8	-	8,8	9,0	-	7,3	5,5	3,8	-	-	-	22
24	15,0	12,4	12,0	10,0	10,3	10,5	9,1	8,6	8,8	-	7,1	5,5	3,8	-	-	-	24
26	14,6	12,1	11,6	9,8	10,0	10,2	8,8	8,3	8,5	7,9	6,9	5,4	3,8	-	-	-	26
28	14,1	11,7	11,2	9,5	9,7	9,9	8,6	8,1	8,3	7,7	6,7	5,4	3,8	-	-	-	28
30	13,7	11,4	10,9	9,2	9,5	9,6	8,3	7,9	8,0	7,5	6,6	5,3	3,8	-	-	-	30
32	13,4	11,1	10,6	8,9	9,2	9,4	8,1	7,7	7,8	7,3	6,5	5,2	3,8	3,2	-	-	32
34	13,0	10,7	10,3	8,6	8,9	9,1	7,9	7,5	7,6	7,1	6,3	5,0	3,8	3,2	-	-	34
36	12,7	10,5	10,0	8,3	8,7	8,9	7,7	7,3	7,4	7,0	6,1	4,9	3,7	3,2	-	-	36
38	12,3	10,2	9,7	8,0	8,4	8,6	7,4	7,0	7,2	6,8	5,9	4,8	3,6	3,2	-	-	38
40	12,0	10,0	9,5	7,8	8,2	8,4	7,2	6,9	7,0	6,7	5,8	4,7	3,5	3,2	2,9	-	40
44	11,4	9,5	9,0	7,3	7,8	8,0	6,8	6,6	6,6	6,3	5,5	4,4	3,3	3,2	2,9	-	44
48	10,8	9,0	8,5	6,9	7,4	7,6	6,5	6,2	6,3	6,0	5,3	4,1	3,1	3,2	2,9	-	48
52	9,0	8,6	8,1	6,6	7,1	7,3	6,2	5,9	6,0	5,7	5,0	3,9	3,0	3,1	2,9	-	52
56	7,5	7,1	7,5	6,2	6,8	7,0	5,9	5,6	5,7	5,5	4,8	3,7	2,8	3,0	2,8	-	56
60	6,2	5,8	6,4	-	6,0	6,6	5,7	5,3	5,4	5,3	4,5	3,5	2,6	2,8	2,6	-	60
64	5,0	4,7	5,1	-	4,9	5,4	-	5,0	5,2	5,1	4,3	3,4	2,5	2,7	2,5	-	64
68	3,1	3,7	4,0	-	3,9	4,3	-	4,0	4,5	-	4,1	3,2	2,3	2,5	2,4	-	68
72	-	2,4	-	-	3,0	3,3	-	3,1	3,5	-	3,8	3,1	2,2	2,3	2,3	-	72
76	-	-	-	-	2,2	2,4	-	2,4	2,7	-	3,1	2,9	2,1	2,2	2,3	-	76
80	-	-	-	-	-	-	-	1,6	1,9	-	2,4	2,3	1,8	2,1	2,2	-	80
84	-	-	-	-	-	-	-	-	-	-	1,8	1,7	-	1,8	2,1	-	84

		64,0 m														
	15,0 m	21,0 m*				27,0 m*			33,0 m*			39,0 m	45,0 m			
		0°	0°	20°	40°	0°	20°	40°	0°	20°	40°	0°	0°			
m	t	t	t	t	t	t	t	t	t	t	t	t	t			
14	14,2	11,8	-	-	-	-	-	-	-	-	-	-	-			
16	13,7	11,3	-	-	9,1	-	-	-	-	-	-	-	-			
18	13,2	10,9	-	-	8,9	-	-	6,9	-	-	-	-	-			
20	12,7	10,6	10,8	-	8,7	-	-	6,9	-	-	5,2	3,5	-			
22	12,3	10,2	10,4	-	8,4	8,6	-	6,9	-	-	5,2	3,5	-			
24	11,9	9,8	10,1	8,8	8,1	8,3	-	6,7	6,5	-	5,2	3,5	-			
26	11,5	9,5	9,7	8,5	7,8	8,0	7,6	6,5	6,5	-	5,1	3,5	-			
28	11,1	9,2	9,4	8,2	7,6	7,8	7,3	6,3	6,5	6,3	5,0	3,5	-			
30	10,7	8,9	9,1	8,0	7,4	7,5	7,1	6,1	6,3	6,3	4,9	3,5	-			
32	10,4	8,6	8,8	7,8	7,2	7,3	6,9	5,9	6,1	6,2	4,8	3,5	-			
34	10,0	8,3	8,5	7,5	6,9	7,1	6,7	5,7	5,9	6,0	4,7	3,5	-			
36	9,8	8,1	8,3	7,3	6,7	6,9	6,6	5,5	5,7	5,8	4,6	3,4	-			
38	9,5	7,8	8,0	7,1	6,4	6,6	6,4	5,3	5,5	5,6	4,4	3,3	-			
40	9,2	7,6	7,8	6,8	6,2	6,4	6,2	5,1	5,3	5,5	4,3	3,2	-			
44	8,7	7,2	7,3	6,5	5,9	6,0	5,9	4,8	5,0	5,1	4,0	3,0	-			
48	8,2	6,7	6,9	6,2	5,5	5,7	5,6	4,6	4,7	4,8	3,8	2,8	-			
52	7,8	6,3	6,5	5,9	5,2	5,3	5,4	4,3	4,4	4,5	3,6	2,6	-			
56	7,3	6,0	6,2	5,6	4,9	5,0	5,1	4,0	4,1	4,2	3,3	2,5	-			
60	6,0	5,6	5,8	5,3	4,6	4,7	4,9	3,7	3,8	4,0	3,1	2,3	-			
64	4,9	4,5	5,0	-	4,3	4,5	4,7	3,5	3,6	3,8	2,9	2,1	-			
68	3,9	3,5	3,9	-	3,6	4,1	-	3,3	3,4	3,6	2,8	2,0	-			
72	2,4	2,6	2,9	-	2,7	3,1	-	2,8	3,2	-	2,6	1,8	-			
76	-	1,7	-	-	1,9	2,2	-	2,1	2,4	-	2,5	1,7	-			
80	-	-	-	-	-	-	-	-	1,6	-	2,1	1,5	-			

* SF-A-SL · 오프셋 섹션이 있는 중량 고정 짚과 수퍼리프트

SWIHI / WIHI / WIHI-A / SWIHI-SL / WIHI-SL / WIHI-A-SL

AC 350/6

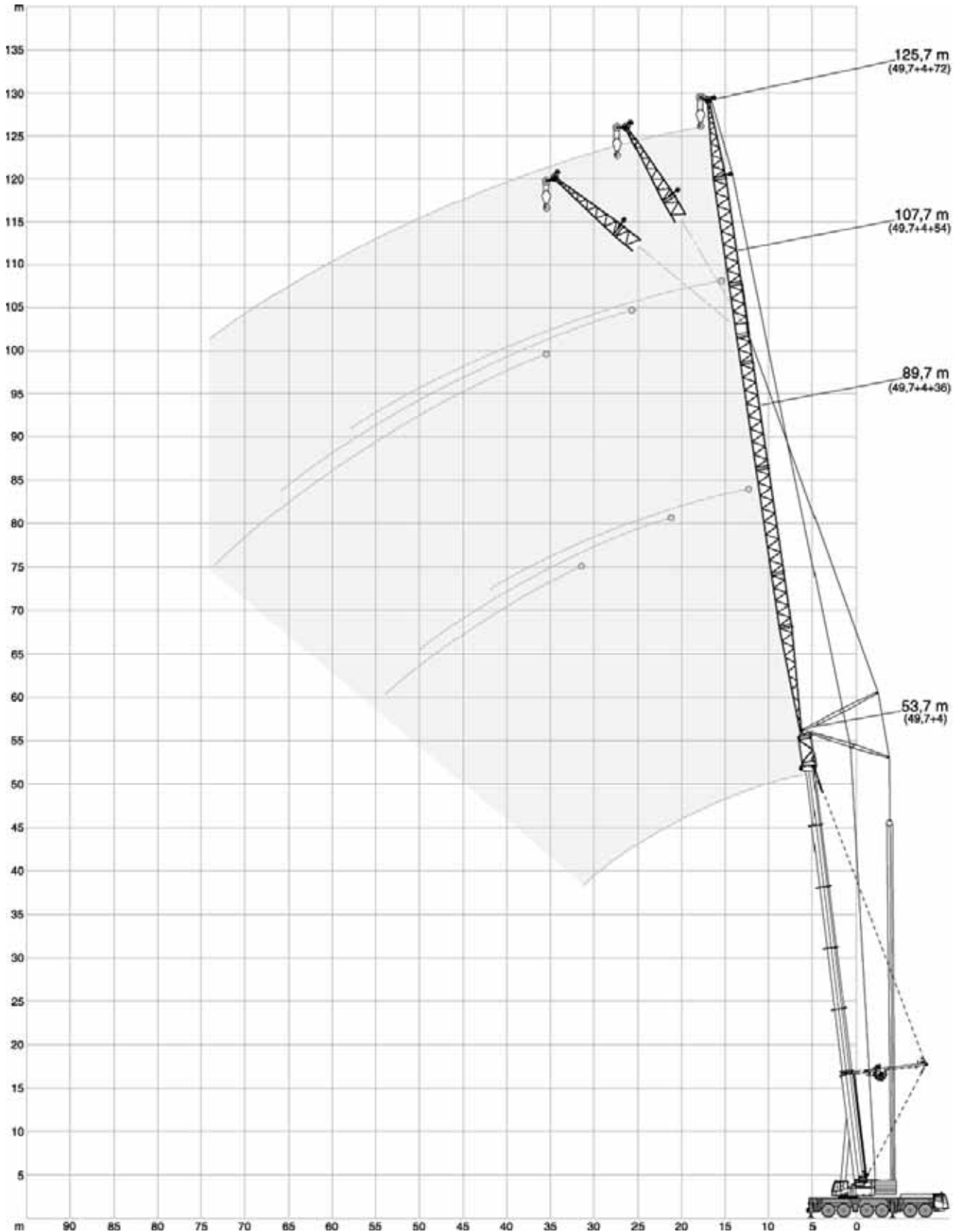

중량 러핑 플라이 잭 / 러핑 플라이 잭 / 오프셋 섹션이 있는 러핑 플라이 잭
중량 러핑 플라이 잭과 수퍼리프트 / 러핑 플라이 잭과 수퍼리프트 /
오프셋 섹션이 있는 중량 러핑 플라이 잭과 수퍼리프트





SWIHI / WIHI / WIHI-A 0°

AC 350/6

중량 러핑 플라이 잭 / 러핑 플라이 잭 /
0° 오프셋 섹션이 있는 러핑 플라이 잭

		44,8 t	54,3 t	75,1 t	95,9 t	116,7 t	8,7 m x 8,5 m			360°	ISO					
 18,2 m +  4 m																
		22,0 m*			24,0 m			30,0 m			36,0 m			42,0 m		
		82°	73°	65°	82°	73°	65°	82°	73°	65°	82°	73°	65°	82°	73°	65°
m		t	t	t	t	t	t	t	t	t	t	t	t	t	t	t
12		61,0	-	-	45,4	-	-	-	-	-	-	-	-	-	-	-
14		58,5	-	-	45,4	-	-	-	-	-	-	-	-	-	-	-
16		55,6	-	-	45,4	-	-	41,7	-	-	32,7	-	-	-	-	-
18		50,6	-	-	44,6	-	-	41,1	-	-	32,1	-	-	26,0	-	-
20		45,3	46,5	-	42,9	44,4	-	40,1	-	-	31,6	-	-	25,6	-	-
22		37,0	42,1	-	40,0	42,3	-	39,0	-	-	31,1	-	-	25,2	-	-
24		-	38,4	36,9	33,1	38,6	-	36,5	36,6	-	30,7	-	-	24,8	-	-
26		-	35,2	33,9	-	35,4	34,0	33,1	34,9	-	29,5	30,2	-	24,4	-	-
28		-	-	31,3	-	32,8	31,5	29,2	32,4	-	28,1	29,4	-	24,1	-	-
30		-	-	-	-	-	29,2	25,0	30,0	28,8	26,8	28,5	-	23,4	23,8	-
32		-	-	-	-	-	-	-	28,1	27,0	24,5	27,5	26,4	22,8	23,5	-
34		-	-	-	-	-	-	-	26,2	25,1	21,4	25,9	24,7	22,2	23,1	-
36		-	-	-	-	-	-	-	-	23,5	18,3	24,3	23,1	21,3	22,6	21,9
38		-	-	-	-	-	-	-	-	-	-	22,1	21,6	19,1	22,0	21,2
40		-	-	-	-	-	-	-	-	-	-	19,9	20,3	16,9	20,7	20,0
42		-	-	-	-	-	-	-	-	-	-	-	19,0	14,7	19,4	18,7
44		-	-	-	-	-	-	-	-	-	-	-	-	-	17,8	17,6
46		-	-	-	-	-	-	-	-	-	-	-	-	-	-	16,6
48		-	-	-	-	-	-	-	-	-	-	-	-	-	-	15,7

 		48,0 m			54,0 m			60,0 m**			66,0 m			72,0 m**		
		82°	73°	65°	82°	73°	65°	82°	73°	65°	82°	73°	65°	82°	73°	65°
m		t	t	t	t	t	t	t	t	t	t	t	t	t	t	t
20		20,5	-	-	-	-	-	-	-	-	-	-	-	-	-	-
22		20,1	-	-	-	-	-	-	-	-	-	-	-	-	-	-
24		19,8	-	-	16,1	-	-	-	-	-	-	-	-	-	-	-
26		19,5	-	-	15,8	-	-	13,4	-	-	-	-	-	-	-	-
28		19,2	-	-	15,6	-	-	13,2	-	-	11,0	-	-	-	-	-
30		19,0	-	-	15,4	-	-	13,0	-	-	10,8	-	-	8,5	-	-
32		18,7	18,7	-	15,2	-	-	12,9	-	-	10,7	-	-	8,5	-	-
34		18,5	18,5	-	14,9	-	-	12,7	-	-	10,5	-	-	8,4	-	-
36		18,3	18,3	-	14,8	14,7	-	12,6	-	-	10,4	-	-	8,3	-	-
38		18,0	18,1	-	14,6	14,6	-	12,4	12,3	-	10,2	-	-	8,2	-	-
40		17,8	17,9	17,9	14,5	14,4	-	12,1	12,2	-	10,1	-	-	8,0	-	-
42		16,5	17,8	17,6	14,3	14,2	-	11,8	12,0	-	10,0	9,9	-	7,7	-	-
44		15,0	17,2	17,0	14,2	14,1	14,1	11,5	11,8	-	9,7	9,8	-	7,5	-	-
46		13,5	16,5	16,3	13,7	14,0	14,0	11,2	11,6	-	9,4	9,6	-	7,3	7,2	-
48		11,9	15,4	15,4	12,7	13,8	13,9	10,9	11,4	11,6	9,1	9,4	-	7,1	7,1	-
50		-	14,4	14,6	11,7	13,5	13,8	10,6	11,1	11,3	8,8	9,2	-	6,9	7,0	-
54		-	-	13,2	-	12,3	12,7	9,5	10,5	10,8	8,3	8,7	9,0	6,4	6,7	-
58		-	-	-	-	-	11,5	8,5	9,8	10,3	7,8	8,2	8,5	6,0	6,3	6,5
62		-	-	-	-	-	-	-	9,1	9,6	7,4	7,8	8,0	5,7	5,9	6,1
66		-	-	-	-	-	-	-	-	-	-	7,5	7,7	5,4	5,6	5,8
70		-	-	-	-	-	-	-	-	-	-	-	7,4	5,2	5,4	5,5
74		-	-	-	-	-	-	-	-	-	-	-	-	-	5,1	5,3





* SWIHI · 중량 러핑 플라이 잭 (인양능력을 최적화)





** WIHI-A · 오프셋 섹션이 있는 러핑 플라이 잭 (인양능력을 최적화)

SWIHI / WIHI / WIHI-A 0°

AC 350/6

중량 러핑 플라이 짚 / 러핑 플라이 짚 /
0° 오프셋 섹션이 있는 러핑 플라이 짚

		44,8 t	54,3 t	75,1 t	95,9 t	116,7 t	8,7 m x 8,5 m			360°	ISO						
		22,7 m + 4 m															
		22,0 m*			24,0 m			30,0 m			36,0 m			42,0 m			
		82°	73°	65°	82°	73°	65°	82°	73°	65°	82°	73°	65°	82°	73°	65°	
m	t	t	t	t	t	t	t	t	t	t	t	t	t	t	t	t	m
12	56,2	-	-	-	-	-	-	40,0	-	-	-	-	-	-	-	-	12
14	55,3	-	-	-	45,4	-	-	39,4	-	-	31,1	-	-	-	-	-	14
16	54,3	-	-	-	45,4	-	-	38,8	-	-	30,6	-	-	24,9	-	-	16
18	51,7	-	-	-	45,4	-	-	38,3	-	-	30,1	-	-	24,4	-	-	18
20	47,0	45,5	-	-	43,6	-	-	37,8	-	-	29,6	-	-	24,0	-	-	20
22	40,8	41,2	-	-	41,8	41,4	-	37,0	37,1	-	29,2	-	-	23,7	-	-	22
24	32,7	37,6	-	-	36,3	37,7	-	35,2	36,4	-	28,8	28,8	-	23,3	-	-	24
26	-	34,5	32,8	-	29,8	34,7	-	33,3	34,3	-	28,2	28,4	-	23,0	-	-	26
28	-	31,9	30,3	-	-	32,0	30,5	30,7	31,6	-	27,5	28,1	-	22,7	-	-	28
30	-	-	28,1	-	-	29,8	28,3	27,0	29,4	27,8	26,7	27,7	-	22,4	22,0	-	30
32	-	-	26,1	-	-	26,3	-	-	27,5	26,0	25,8	27,0	25,4	22,1	21,8	-	32
34	-	-	-	-	-	-	-	-	25,6	24,1	22,9	25,2	23,6	21,8	21,5	-	34
36	-	-	-	-	-	-	-	-	-	22,6	20,0	23,7	22,0	21,6	21,3	21,2	36
38	-	-	-	-	-	-	-	-	-	21,1	-	22,2	20,7	20,1	21,1	20,3	38
40	-	-	-	-	-	-	-	-	-	-	-	20,8	19,4	18,1	20,2	19,1	40
42	-	-	-	-	-	-	-	-	-	-	-	-	18,2	16,1	19,2	17,9	42
44	-	-	-	-	-	-	-	-	-	-	-	-	-	-	18,2	16,9	44
46	-	-	-	-	-	-	-	-	-	-	-	-	-	-	17,1	15,9	46
48	-	-	-	-	-	-	-	-	-	-	-	-	-	-	-	15,1	48
50	-	-	-	-	-	-	-	-	-	-	-	-	-	-	-	14,2	50

		48,0 m			54,0 m			60,0 m**			66,0 m			72,0 m**			
		82°	73°	65°	82°	73°	65°	82°	73°	65°	82°	73°	65°	82°	73°	65°	
m	t	t	t	t	t	t	t	t	t	t	t	t	t	t	t	t	m
18	19,6	-	-	-	-	-	-	-	-	-	-	-	-	-	-	-	18
20	19,3	-	-	-	15,7	-	-	13,2	-	-	-	-	-	-	-	-	20
22	19,0	-	-	-	15,5	-	-	13,0	-	-	10,8	-	-	-	-	-	22
24	18,7	-	-	-	15,2	-	-	12,8	-	-	10,7	-	-	9,5	-	-	24
26	18,4	-	-	-	14,9	-	-	12,6	-	-	10,5	-	-	9,3	-	-	26
28	18,1	-	-	-	14,7	-	-	12,4	-	-	10,3	-	-	9,2	-	-	28
30	17,9	17,8	-	-	14,5	-	-	12,2	-	-	10,2	-	-	9,0	-	-	30
32	17,7	17,6	-	-	14,3	14,2	-	12,1	-	-	10,1	-	-	8,9	-	-	32
34	17,5	17,4	-	-	14,1	14,1	-	11,9	-	-	9,9	-	-	8,7	-	-	34
36	17,4	17,2	-	-	14,0	13,9	-	11,8	11,7	-	9,8	-	-	8,5	-	-	36
38	17,2	17,0	-	-	13,8	13,7	-	11,6	11,5	-	9,7	9,5	-	8,2	-	-	38
40	17,0	16,9	16,8	-	13,7	13,6	-	11,5	11,4	-	9,6	9,4	-	8,0	-	-	40
42	16,5	16,8	16,7	-	13,6	13,4	13,3	-	11,3	11,2	-	9,4	9,3	-	7,8	7,8	42
44	15,3	16,6	16,2	-	13,5	13,3	13,2	-	11,1	11,1	-	9,3	9,2	-	7,6	7,7	44
46	14,0	16,4	15,6	-	13,3	13,2	13,1	-	10,9	11,0	10,9	-	-	7,3	7,5	-	46
48	12,8	15,7	14,7	-	12,6	13,1	13,0	-	10,8	10,9	10,9	-	-	7,1	7,3	-	48
50	-	15,0	13,9	-	11,9	13,0	12,9	-	10,6	10,8	10,8	-	-	6,9	7,1	-	50
54	-	-	12,5	-	10,5	12,5	12,1	-	9,8	10,5	10,6	-	-	6,4	6,8	7,0	54
58	-	-	-	-	-	11,9	10,9	-	9,0	10,0	10,4	-	-	6,0	6,4	6,6	58
62	-	-	-	-	-	-	9,9	-	-	9,3	9,5	-	-	5,7	6,0	6,2	62
66	-	-	-	-	-	-	-	-	-	-	8,6	-	-	5,4	5,6	5,9	66
70	-	-	-	-	-	-	-	-	-	-	-	7,2	7,5	5,2	5,4	5,6	70
74	-	-	-	-	-	-	-	-	-	-	-	-	7,2	5,1	5,3	5,3	74
78	-	-	-	-	-	-	-	-	-	-	-	-	-	-	5,1	5,1	78

* SWIHI·중량 러핑 플라이 짚(인양능력을 최적화)

** WIHI-A·오프셋 섹션이 있는 러핑 플라이 짚(인양능력을 최적화)

SWIHI / WIHI / WIHI-A 0°

AC 350/6

중량 러핑 플라이 짚 / 러핑 플라이 짚 /
0° 오프셋 섹션이 있는 러핑 플라이 짚

		44,8 t	54,3 t	75,1 t	95,9 t	116,7 t	8,7 m x 8,5 m			360°	ISO					
27,2 m + 4 m																
		22,0 m*			24,0 m			30,0 m			36,0 m			42,0 m		
		82°	73°	65°	82°	73°	65°	82°	73°	65°	82°	73°	65°	82°	73°	65°
m		t	t	t	t	t	t	t	t	t	t	t	t	t	t	t
12		50,9	-	-	-	-	-	-	-	-	-	-	-	-	-	-
14		50,2	-	-	45,2	-	-	36,1	-	-	-	-	-	-	-	-
16		49,5	-	-	44,8	-	-	35,6	-	-	28,2	-	-	22,5	-	-
18		48,9	-	-	44,4	-	-	35,2	-	-	27,8	-	-	22,2	-	-
20		46,6	44,8	-	43,4	-	-	34,8	-	-	27,4	-	-	21,8	-	-
22		43,2	40,5	-	42,1	-	-	34,4	-	-	27,0	-	-	21,5	-	-
24		36,7	37,0	-	39,3	37,1	-	33,7	33,3	-	26,7	-	-	21,2	-	-
26		-	33,9	-	33,2	34,1	-	32,9	33,0	-	26,3	26,2	-	21,0	-	-
28		-	31,3	29,5	-	31,5	-	32,1	31,1	-	26,1	25,9	-	20,7	20,6	-
30		-	29,1	27,3	-	29,2	27,5	28,8	28,8	-	25,8	25,7	-	20,5	20,4	-
32		-	-	25,5	-	-	25,7	25,4	26,8	24,9	24,9	25,2	-	20,4	20,2	-
34		-	-	23,6	-	-	23,8	-	25,1	23,2	23,9	24,7	22,7	20,2	19,9	-
36		-	-	-	-	-	22,2	-	23,5	21,7	21,3	23,2	21,3	19,9	19,8	-
38		-	-	-	-	-	-	-	-	20,3	18,6	21,6	19,9	19,5	19,7	19,4
40		-	-	-	-	-	-	-	-	19,1	-	20,4	18,8	18,0	19,2	18,3
42		-	-	-	-	-	-	-	-	-	-	19,1	17,6	16,5	18,7	17,2
44		-	-	-	-	-	-	-	-	-	-	-	16,6	15,0	17,6	16,2
46		-	-	-	-	-	-	-	-	-	-	-	15,6	-	16,6	15,3
48		-	-	-	-	-	-	-	-	-	-	-	-	-	15,7	14,4
50		-	-	-	-	-	-	-	-	-	-	-	-	-	-	13,7

		48,0 m			54,0 m			60,0 m**			66,0 m			72,0 m**		
		82°	73°	65°	82°	73°	65°	82°	73°	65°	82°	73°	65°	82°	73°	65°
m		t	t	t	t	t	t	t	t	t	t	t	t	t	t	t
18		18,2	-	-	-	-	-	-	-	-	-	-	-	-	-	-
20		17,9	-	-	14,6	-	-	-	-	-	-	-	-	-	-	-
22		17,6	-	-	14,4	-	-	12,0	-	-	-	-	-	-	-	-
24		17,3	-	-	14,1	-	-	11,8	-	-	10,8	-	-	-	-	-
26		17,1	-	-	13,9	-	-	11,7	-	-	10,6	-	-	8,9	-	-
28		16,9	-	-	13,7	-	-	11,5	-	-	10,4	-	-	8,8	-	-
30		16,7	-	-	13,5	-	-	11,3	-	-	10,3	-	-	8,6	-	-
32		16,4	16,3	-	13,3	-	-	11,2	-	-	10,2	-	-	8,5	-	-
34		16,3	16,2	-	13,1	13,0	-	11,0	-	-	10,0	-	-	8,3	-	-
36		16,2	16,0	-	13,0	12,9	-	10,9	10,7	-	9,9	-	-	8,1	-	-
38		16,0	15,8	-	12,8	12,7	-	10,8	10,6	-	9,7	-	-	7,9	-	-
40		15,9	15,7	-	12,8	12,6	-	10,7	10,5	-	9,6	9,4	-	7,7	-	-
42		15,8	15,6	15,4	12,7	12,4	-	10,6	10,4	-	9,5	9,3	-	7,5	7,7	-
44		15,0	15,5	15,2	12,6	12,4	-	10,5	10,3	-	9,3	9,2	-	7,4	7,6	-
46		14,2	15,4	14,9	12,5	12,3	12,1	10,4	10,2	-	9,1	9,1	-	7,2	7,4	-
48		13,4	15,2	14,1	12,1	12,2	12,1	10,4	10,1	9,9	8,9	9,0	-	7,0	7,3	-
50		-	14,6	13,3	11,7	12,1	12,0	10,3	10,1	9,8	8,7	8,9	-	6,8	7,1	-
54		-	13,2	12,0	10,8	12,0	11,5	9,9	10,0	9,7	8,2	8,5	8,4	6,4	6,7	-
58		-	-	10,8	-	11,5	10,3	9,2	9,7	9,7	7,8	8,2	8,2	6,0	6,4	6,7
62		-	-	-	-	-	9,3	-	9,3	9,0	7,5	7,8	8,0	5,6	6,0	6,3
66		-	-	-	-	-	-	-	8,9	8,1	7,2	7,5	7,8	5,4	5,6	5,9
70		-	-	-	-	-	-	-	-	7,3	-	7,2	7,3	5,2	5,4	5,6
74		-	-	-	-	-	-	-	-	-	-	-	6,6	-	5,2	5,4
78		-	-	-	-	-	-	-	-	-	-	-	-	-	-	5,1

* SWIHI·중량 러핑 플라이 짚(인양능력을 최적화)

** WIHI-A·오프셋 섹션이 있는 러핑 플라이 짚(인양능력을 최적화)

SWIHI / WIHI / WIHI-A 0°

AC 350/6

중량 러핑 플라이 잭 / 러핑 플라이 잭 /
0° 오프셋 섹션이 있는 러핑 플라이 잭

44,8 t		54,3 t		75,1 t		95,9 t		116,7 t		8,7 m x 8,5 m			360°			ISO		
31,7 m + 4 m																		
		22,0 m*			24,0 m			30,0 m			36,0 m			42,0 m				
		82°	73°	65°	82°	73°	65°	82°	73°	65°	82°	73°	65°	82°	73°	65°		
m	t	t	t	t	t	t	t	t	t	t	t	t	t	t	t	t	t	m
14	41,6	-	-	-	-	-	-	30,4	-	-	-	-	-	-	-	-	-	14
16	40,7	-	-	-	37,8	-	-	30,0	-	-	24,2	-	-	-	-	-	-	16
18	38,8	-	-	-	36,9	-	-	29,6	-	-	23,8	-	-	19,1	-	-	-	18
20	37,3	-	-	-	35,7	-	-	29,3	-	-	23,5	-	-	18,8	-	-	-	20
22	36,2	34,0	-	-	34,6	-	-	29,1	-	-	23,2	-	-	18,6	-	-	-	22
24	34,9	31,9	-	-	33,6	-	-	28,7	-	-	23,0	-	-	18,3	-	-	-	24
26	33,3	30,0	-	-	32,3	29,9	-	27,9	27,7	-	22,8	-	-	18,2	-	-	-	26
28	-	28,4	-	-	31,0	28,3	-	27,1	26,5	-	22,5	22,0	-	18,0	-	-	-	28
30	-	27,2	24,4	-	-	26,9	-	26,3	25,3	-	22,2	21,7	-	17,8	-	-	-	30
32	-	-	23,1	-	26,0	22,7	-	25,4	24,2	-	21,9	21,4	-	17,6	17,5	-	-	32
34	-	-	22,0	-	-	21,6	-	24,5	23,1	20,6	21,5	21,1	-	17,5	17,3	-	-	34
36	-	-	20,7	-	-	20,6	-	-	22,1	19,7	20,5	20,4	-	17,4	17,1	-	-	36
38	-	-	-	-	-	19,6	-	-	21,1	18,7	19,5	19,6	17,8	17,3	16,9	-	-	38
40	-	-	-	-	-	-	-	-	-	17,8	-	19,0	17,1	16,8	16,7	-	-	40
42	-	-	-	-	-	-	-	-	-	16,9	-	18,3	16,3	16,3	16,4	15,3	-	42
44	-	-	-	-	-	-	-	-	-	15,9	-	17,2	15,4	15,7	16,1	14,7	-	44
46	-	-	-	-	-	-	-	-	-	-	-	14,6	-	-	15,8	14,2	-	46
48	-	-	-	-	-	-	-	-	-	-	-	13,8	-	-	15,1	13,5	-	48
50	-	-	-	-	-	-	-	-	-	-	-	-	-	-	14,3	12,7	-	50
54	-	-	-	-	-	-	-	-	-	-	-	-	-	-	-	11,4	-	54

		48,0 m			54,0 m			60,0 m**			66,0 m			72,0 m**				
		82°	73°	65°	82°	73°	65°	82°	73°	65°	82°	73°	65°	82°	73°	65°		
m	t	t	t	t	t	t	t	t	t	t	t	t	t	t	t	t	t	m
20	15,4	-	-	-	-	-	-	-	-	-	-	-	-	-	-	-	-	20
22	15,2	-	-	-	12,2	-	-	-	-	-	-	-	-	-	-	-	-	22
24	15,0	-	-	-	12,1	-	-	10,9	-	-	9,5	-	-	-	-	-	-	24
26	14,8	-	-	-	11,9	-	-	10,8	-	-	9,3	-	-	7,7	-	-	-	26
28	14,6	-	-	-	11,8	-	-	10,7	-	-	9,2	-	-	7,6	-	-	-	28
30	14,5	-	-	-	11,7	-	-	10,5	-	-	9,0	-	-	7,5	-	-	-	30
32	14,4	-	-	-	11,6	-	-	10,4	-	-	8,9	-	-	7,4	-	-	-	32
34	14,2	13,8	-	-	11,4	-	-	10,3	-	-	8,7	-	-	7,2	-	-	-	34
36	14,1	13,8	-	-	11,3	10,5	-	10,2	-	-	8,6	-	-	7,1	-	-	-	36
38	14,0	13,7	-	-	11,2	10,5	-	10,0	-	-	8,5	-	-	7,0	-	-	-	38
40	13,9	13,7	-	-	11,1	10,5	-	9,9	9,2	-	8,4	-	-	6,9	-	-	-	40
42	13,8	13,6	-	-	11,0	10,5	-	9,7	9,2	-	8,3	8,1	-	6,8	-	-	-	42
44	13,7	13,5	12,7	-	11,0	10,5	-	9,7	9,2	-	8,2	8,1	-	6,7	6,1	-	-	44
46	13,5	13,5	12,4	-	10,9	10,5	-	9,6	9,2	-	8,1	8,0	-	6,6	6,1	-	-	46
48	13,3	13,4	12,2	-	10,9	10,5	9,5	9,5	9,2	-	8,0	7,9	-	6,5	6,1	-	-	48
50	13,0	13,3	11,9	-	10,8	10,5	9,5	9,4	9,1	-	7,9	7,8	-	6,4	6,1	-	-	50
54	-	12,5	11,0	-	10,8	10,5	9,5	9,2	9,1	8,2	7,8	7,7	-	6,1	6,1	-	-	54
58	-	-	9,9	-	-	10,5	9,4	9,0	9,0	8,2	7,6	7,6	7,2	5,8	5,9	5,2	-	58
62	-	-	-	-	-	9,9	8,4	8,8	8,9	8,0	7,4	7,5	7,2	5,5	5,7	5,2	-	62
66	-	-	-	-	-	-	7,6	-	8,7	7,2	7,1	7,3	7,2	5,3	5,5	5,2	-	66
70	-	-	-	-	-	-	-	-	-	6,5	-	7,1	6,5	5,1	5,3	5,2	-	70
74	-	-	-	-	-	-	-	-	-	-	-	6,9	5,8	4,9	5,1	5,1	-	74
78	-	-	-	-	-	-	-	-	-	-	-	-	5,3	-	4,9	4,8	-	78
82	-	-	-	-	-	-	-	-	-	-	-	-	-	-	-	4,3	-	82

* SWIHI·중량 러핑 플라이 잭(인양능력을 최적화)

** WIHI-A·오프셋 섹션이 있는 러핑 플라이 잭(인양능력을 최적화)

SWIHI / WIHI / WIHI-A 0°

AC 350/6

중량 러핑 플라이 짚 / 러핑 플라이 짚 /
0° 오프셋 섹션이 있는 러핑 플라이 짚

44,8 t		54,3 t		75,1 t		95,9 t		116,7 t		8,7 m x 8,5 m			360°			ISO			
36,2 m +		4 m																	
		22,0 m*			24,0 m			30,0 m			36,0 m			42,0 m					
		82°	73°	65°	82°	73°	65°	82°	73°	65°	82°	73°	65°	82°	73°	65°			
m	t	t	t	t	t	t	t	t	t	t	t	t	t	t	t	t	t	m	
14	36,5	-	-	-	-	-	-	-	-	-	-	-	-	-	-	-	-	14	
16	36,1	-	-	-	33,0	-	-	26,7	-	-	-	-	-	-	-	-	-	16	
18	35,7	-	-	-	32,7	-	-	26,4	-	-	20,9	-	-	-	-	-	-	18	
20	35,3	-	-	-	32,4	-	-	26,2	-	-	20,7	-	-	16,9	-	-	-	20	
22	33,8	-	-	-	31,7	-	-	25,9	-	-	20,4	-	-	16,7	-	-	-	22	
24	31,8	28,4	-	-	30,2	-	-	25,7	-	-	20,2	-	-	16,5	-	-	-	24	
26	30,5	26,8	-	-	28,8	-	-	25,4	-	-	20,1	-	-	16,3	-	-	-	26	
28	-	25,3	-	-	27,9	25,2	-	25,1	23,8	-	19,9	-	-	16,2	-	-	-	28	
30	-	24,1	-	-	24,0	-	-	24,8	22,6	-	19,7	19,2	-	16,0	-	-	-	30	
32	-	23,1	19,9	-	23,1	-	-	23,9	21,6	-	19,6	18,9	-	15,9	-	-	-	32	
34	-	-	18,9	-	22,1	19,0	-	23,0	20,6	-	19,5	18,6	-	15,8	14,9	-	-	34	
36	-	-	18,1	-	-	18,2	-	-	19,6	17,2	19,0	18,0	-	15,8	14,9	-	-	36	
38	-	-	-	-	-	17,4	-	-	18,9	16,5	18,5	17,4	-	15,7	14,9	-	-	38	
40	-	-	-	-	-	-	-	-	18,4	15,7	17,7	16,7	14,9	15,5	14,7	-	-	40	
42	-	-	-	-	-	-	-	-	-	15,1	-	16,1	14,3	15,3	14,4	-	-	42	
44	-	-	-	-	-	-	-	-	-	14,6	-	15,7	13,7	14,9	14,1	12,7	-	44	
46	-	-	-	-	-	-	-	-	-	-	-	15,3	13,1	14,5	13,8	12,2	-	46	
48	-	-	-	-	-	-	-	-	-	-	-	-	12,7	-	13,5	11,8	-	48	
50	-	-	-	-	-	-	-	-	-	-	-	-	12,3	-	13,2	11,3	-	50	
54	-	-	-	-	-	-	-	-	-	-	-	-	-	-	-	10,6	-	54	

		48,0 m			54,0 m			60,0 m**			66,0 m			72,0 m**				
		82°	73°	65°	82°	73°	65°	82°	73°	65°	82°	73°	65°	82°	73°	65°		
m	t	t	t	t	t	t	t	t	t	t	t	t	t	t	t	t	t	m
20	13,3	-	-	-	-	-	-	-	-	-	-	-	-	-	-	-	-	20
22	13,3	-	-	-	10,1	-	-	-	-	-	-	-	-	-	-	-	-	22
24	13,3	-	-	-	10,1	-	-	10,0	-	-	-	-	-	-	-	-	-	24
26	13,3	-	-	-	10,1	-	-	9,8	-	-	8,4	-	-	-	-	-	-	26
28	13,2	-	-	-	10,1	-	-	9,7	-	-	8,3	-	-	6,4	-	-	-	28
30	13,0	-	-	-	10,1	-	-	9,5	-	-	8,1	-	-	6,4	-	-	-	30
32	12,9	-	-	-	10,1	-	-	9,4	-	-	8,0	-	-	6,4	-	-	-	32
34	12,8	-	-	-	10,0	-	-	9,2	-	-	7,9	-	-	6,3	-	-	-	34
36	12,7	11,3	-	-	10,0	-	-	9,1	-	-	7,8	-	-	6,3	-	-	-	36
38	12,6	11,3	-	-	10,0	8,4	-	9,0	-	-	7,7	-	-	6,2	-	-	-	38
40	12,6	11,3	-	-	10,0	8,4	-	8,9	-	-	7,6	-	-	6,2	-	-	-	40
42	12,5	11,3	-	-	9,9	8,4	-	8,8	8,5	-	7,5	-	-	6,1	-	-	-	42
44	12,5	11,3	-	-	9,9	8,4	-	8,8	8,5	-	7,4	6,8	-	6,0	-	-	-	44
46	12,4	11,3	-	-	9,8	8,4	-	8,7	8,4	-	7,3	6,8	-	5,9	4,9	-	-	46
48	12,2	11,3	10,1	-	9,8	8,4	-	8,7	8,4	-	7,3	6,8	-	5,9	4,9	-	-	48
50	12,1	11,3	10,0	-	9,8	8,4	7,5	8,6	8,3	-	7,2	6,8	-	5,8	4,9	-	-	50
54	-	11,1	9,6	-	9,8	8,4	7,5	8,5	8,2	7,5	7,1	6,8	-	5,6	4,9	-	-	54
58	-	10,8	9,1	-	9,8	8,4	7,5	8,4	8,1	7,2	7,0	6,7	5,8	5,5	4,9	-	-	58
62	-	-	8,4	-	-	8,4	7,4	8,3	8,0	6,9	6,9	6,7	5,8	5,3	4,9	4,1	-	62
66	-	-	-	-	-	-	7,1	-	7,8	6,6	6,9	6,7	5,8	5,2	4,9	4,1	-	66
70	-	-	-	-	-	-	-	-	7,6	6,0	-	6,7	5,8	5,0	4,9	4,1	-	70
74	-	-	-	-	-	-	-	-	-	5,4	-	6,7	5,3	4,8	4,8	4,1	-	74
78	-	-	-	-	-	-	-	-	-	-	-	6,7	4,8	-	4,8	4,0	-	78
82	-	-	-	-	-	-	-	-	-	-	-	-	-	-	-	3,8	-	82
86	-	-	-	-	-	-	-	-	-	-	-	-	-	-	-	3,5	-	86

* SWIHI·중량 러핑 플라이 짚(인양능력을 최적화)

** WIHI-A·오프셋 섹션이 있는 러핑 플라이 짚(인양능력을 최적화)

SWIHI / WIHI / WIHI-A 0°

AC 350/6

중량 러핑 플라이 짚 / 러핑 플라이 짚 /
0° 오프셋 섹션이 있는 러핑 플라이 짚

		44,8 t	54,3 t	75,1 t	95,9 t	116,7 t	8,7 m x 8,5 m			360°	ISO						
40,7 m + 4 m																	
		22,0 m*			24,0 m			30,0 m			36,0 m			42,0 m			
		82°	73°	65°	82°	73°	65°	82°	73°	65°	82°	73°	65°	82°	73°	65°	
m	t	t	t	t	t	t	t	t	t	t	t	t	t	t	t	t	m
16	30,0	-	-	-	-	-	-	21,8	-	-	-	-	-	-	-	-	16
18	29,6	-	-	-	27,7	-	-	21,8	-	-	17,1	-	-	-	-	-	18
20	29,3	-	-	-	27,5	-	-	21,8	-	-	17,1	-	-	13,3	-	-	20
22	29,0	-	-	-	27,3	-	-	21,6	-	-	17,1	-	-	13,3	-	-	22
24	27,8	-	-	-	26,7	-	-	20,5	-	-	17,1	-	-	13,3	-	-	24
26	26,6	23,5	-	-	26,0	-	-	21,3	-	-	17,1	-	-	13,3	-	-	26
28	-	22,3	-	-	25,1	-	-	21,1	-	-	17,0	-	-	13,3	-	-	28
30	-	21,2	-	-	-	20,7	-	20,9	19,0	-	17,0	-	-	13,3	-	-	30
32	-	20,3	-	-	-	19,8	-	20,4	18,3	-	16,9	14,9	-	13,3	-	-	32
34	-	19,4	-	-	-	18,9	-	19,9	17,6	-	16,8	14,9	-	13,3	11,3	-	34
36	-	-	-	-	-	18,3	-	-	16,9	-	16,6	14,8	-	13,3	11,3	-	36
38	-	-	-	-	-	-	-	-	16,2	-	16,4	14,7	-	13,3	11,3	-	38
40	-	-	-	-	-	-	-	-	15,6	13,6	15,9	14,3	-	13,3	11,3	-	40
42	-	-	-	-	-	-	-	-	15,2	13,0	-	13,9	12,2	13,2	11,3	-	42
44	-	-	-	-	-	-	-	-	-	12,6	-	13,6	11,8	13,2	11,3	-	44
46	-	-	-	-	-	-	-	-	-	12,1	-	13,2	11,3	13,1	11,3	10,2	46
48	-	-	-	-	-	-	-	-	-	-	-	12,9	10,8	-	11,3	9,9	48
50	-	-	-	-	-	-	-	-	-	-	-	-	10,4	-	11,2	9,6	50
54	-	-	-	-	-	-	-	-	-	-	-	-	-	-	10,7	8,9	54
58	-	-	-	-	-	-	-	-	-	-	-	-	-	-	-	8,4	58

		48,0 m			54,0 m			60,0 m**			66,0 m			72,0 m**			
		82°	73°	65°	82°	73°	65°	82°	73°	65°	82°	73°	65°	82°	73°	65°	
m	t	t	t	t	t	t	t	t	t	t	t	t	t	t	t	t	m
22	10,1	-	-	-	-	-	-	-	-	-	-	-	-	-	-	-	22
24	10,1	-	-	-	9,0	-	-	-	-	-	-	-	-	-	-	-	24
26	10,1	-	-	-	9,0	-	-	8,2	-	-	6,6	-	-	-	-	-	26
28	10,1	-	-	-	9,0	-	-	8,1	-	-	6,6	-	-	4,8	-	-	28
30	10,1	-	-	-	9,0	-	-	8,1	-	-	6,6	-	-	4,8	-	-	30
32	10,1	-	-	-	9,0	-	-	8,0	-	-	6,6	-	-	4,8	-	-	32
34	10,1	-	-	-	9,0	-	-	7,9	-	-	6,6	-	-	4,8	-	-	34
36	10,1	-	-	-	9,0	-	-	7,8	-	-	6,6	-	-	4,8	-	-	36
38	10,1	8,4	-	-	9,0	-	-	7,7	-	-	6,5	-	-	4,8	-	-	38
40	10,1	8,4	-	-	9,0	7,3	-	7,6	-	-	6,5	-	-	4,8	-	-	40
42	10,1	8,4	-	-	9,0	7,3	-	7,5	-	-	6,4	-	-	4,8	-	-	42
44	10,1	8,4	-	-	9,0	7,3	-	7,5	6,5	-	6,4	-	-	4,8	-	-	44
46	10,1	8,4	-	-	8,9	7,3	-	7,4	6,5	-	6,3	5,0	-	4,8	-	-	46
48	10,1	8,4	-	-	8,9	7,3	-	7,4	6,5	-	6,2	5,0	-	4,8	3,4	-	48
50	10,1	8,4	7,5	-	8,8	7,3	-	7,3	6,5	-	6,1	5,0	-	4,8	3,4	-	50
54	-	8,4	7,5	-	8,7	7,3	6,3	7,3	6,5	-	6,1	5,0	-	4,8	3,4	-	54
58	-	8,4	7,5	-	8,7	7,3	6,2	7,3	6,5	5,4	6,0	5,0	-	4,7	3,4	-	58
62	-	-	7,1	-	-	7,3	6,1	7,3	6,5	5,3	5,9	5,0	4,2	4,6	3,4	-	62
66	-	-	-	-	-	7,3	5,8	-	6,4	5,1	5,9	5,0	4,2	4,6	3,4	2,6	66
70	-	-	-	-	-	-	5,5	-	6,2	4,9	5,9	5,0	4,2	4,6	3,4	2,6	70
74	-	-	-	-	-	-	-	-	-	4,6	-	5,0	4,1	4,6	3,4	2,6	74
78	-	-	-	-	-	-	-	-	-	-	-	5,0	3,9	-	3,4	2,6	78
82	-	-	-	-	-	-	-	-	-	-	-	-	3,8	-	3,4	2,6	82
86	-	-	-	-	-	-	-	-	-	-	-	-	-	-	-	2,6	86

* SWIHI·중량 러핑 플라이 짚(인양능력을 최적화)

** WIHI-A·오프셋 섹션이 있는 러핑 플라이 짚(인양능력을 최적화)

SWIHI / WIHI / WIHI-A 0°

AC 350/6

중량 러핑 플라이 짚 / 러핑 플라이 짚 /
0° 오프셋 섹션이 있는 러핑 플라이 짚

44,8 t		54,3 t		75,1 t		95,9 t		116,7 t		8,7 m x 8,5 m			360°			ISO	
45,2 m + 4 m		22,0 m*			24,0 m			30,0 m			36,0 m			42,0 m			
		82° 73° 65°			82° 73° 65°			82° 73° 65°			82° 73° 65°			82° 73° 65°			
m	t	t	t	t	t	t	t	t	t	t	t	t	t	t	t	m	
16	24,3	-	-	-	-	-	-	-	-	-	-	-	-	-	-	16	
18	24,3	-	-	21,8	-	-	17,5	-	-	-	-	-	-	-	-	18	
20	24,1	-	-	21,8	-	-	17,5	-	-	13,6	-	-	10,4	-	-	20	
22	23,7	-	-	21,7	-	-	17,5	-	-	13,6	-	-	10,4	-	-	22	
24	23,1	-	-	21,5	-	-	17,5	-	-	13,6	-	-	10,4	-	-	24	
26	22,4	-	-	21,2	-	-	17,5	-	-	13,6	-	-	10,4	-	-	26	
28	-	19,0	-	20,8	-	-	17,4	-	-	13,6	-	-	10,4	-	-	28	
30	-	18,0	-	-	-	-	17,3	-	-	13,6	-	-	10,4	-	-	30	
32	-	17,3	-	-	17,2	-	-	15,1	-	13,6	-	-	10,4	-	-	32	
34	-	16,5	-	-	16,5	-	16,9	14,9	-	13,6	11,6	-	10,4	-	-	34	
36	-	-	-	-	15,9	-	-	14,5	-	13,6	11,6	-	10,4	8,6	-	36	
38	-	-	-	-	-	-	-	14,0	-	13,6	11,6	-	10,4	8,6	-	38	
40	-	-	-	-	-	-	-	13,5	-	13,5	11,5	-	10,4	8,6	-	40	
42	-	-	-	-	-	-	-	13,0	11,5	-	11,4	-	10,4	8,6	-	42	
44	-	-	-	-	-	-	-	-	11,0	-	11,3	-	10,4	8,6	-	44	
46	-	-	-	-	-	-	-	-	10,5	-	11,1	9,8	10,4	8,6	-	46	
48	-	-	-	-	-	-	-	-	10,2	-	10,8	9,4	-	8,6	-	48	
50	-	-	-	-	-	-	-	-	-	-	-	9,0	-	8,6	7,6	50	
54	-	-	-	-	-	-	-	-	-	-	-	8,5	-	8,6	7,4	54	
58	-	-	-	-	-	-	-	-	-	-	-	-	-	-	7,1	58	

		48,0 m			54,0 m			60,0 m**			66,0 m			72,0 m**		
		82° 73° 65°			82° 73° 65°			82° 73° 65°			82° 73° 65°			82° 73° 65°		
m	t	t	t	t	t	t	t	t	t	t	t	t	t	t	t	m
22	9,3	-	-	-	-	-	-	-	-	-	-	-	-	-	-	22
24	9,3	-	-	8,4	-	-	-	-	-	-	-	-	-	-	-	24
26	9,3	-	-	8,4	-	-	6,5	-	-	-	-	-	-	-	-	26
28	9,3	-	-	8,3	-	-	6,5	-	-	5,1	-	-	-	-	-	28
30	9,3	-	-	8,3	-	-	6,5	-	-	5,1	-	-	3,5	-	-	30
32	9,3	-	-	8,3	-	-	6,5	-	-	5,1	-	-	3,5	-	-	32
34	9,3	-	-	8,2	-	-	6,5	-	-	5,1	-	-	3,5	-	-	34
36	9,3	-	-	8,1	-	-	6,5	-	-	5,1	-	-	3,5	-	-	36
38	9,3	-	-	8,0	-	-	6,5	-	-	5,1	-	-	3,5	-	-	38
40	9,3	7,5	-	7,9	-	-	6,5	-	-	5,1	-	-	3,5	-	-	40
42	9,3	7,5	-	7,8	6,5	-	6,4	-	-	5,1	-	-	3,5	-	-	42
44	9,3	7,5	-	7,7	6,5	-	6,4	-	-	5,1	-	-	3,5	-	-	44
46	9,2	7,5	-	7,6	6,5	-	6,3	4,8	-	5,1	-	-	3,5	-	-	46
48	9,2	7,5	-	7,6	6,5	-	6,3	4,8	-	5,1	3,6	-	3,5	-	-	48
50	9,2	7,5	-	7,5	6,5	-	6,2	4,8	-	5,1	3,6	-	3,5	2,2	-	50
54	-	7,5	6,4	7,3	6,4	-	6,1	4,8	-	5,1	3,6	-	3,5	2,2	-	54
58	-	7,4	6,1	7,3	6,3	5,3	6,0	4,8	-	5,1	3,6	-	3,5	2,2	-	58
62	-	-	5,9	-	6,2	5,0	6,0	4,8	3,9	5,0	3,6	-	3,5	2,2	-	62
66	-	-	5,6	-	5,9	4,7	-	4,8	3,8	5,0	3,6	2,8	3,5	2,2	-	66
70	-	-	-	-	-	4,4	-	4,7	3,8	5,0	3,6	2,8	3,5	2,2	-	70
74	-	-	-	-	-	-	-	-	3,6	-	3,6	2,8	3,5	2,2	-	74
78	-	-	-	-	-	-	-	-	3,3	-	3,6	2,8	-	2,2	-	78
82	-	-	-	-	-	-	-	-	-	-	-	2,7	-	2,2	-	82

* SWIHI·중량 러핑 플라이 짚(인양능력을 최적화)

** WIHI-A·오프셋 섹션이 있는 러핑 플라이 짚(인양능력을 최적화)

SWIHI / WIHI / WIHI-A 0°

AC 350/6

중량 러핑 플라이 잭 / 러핑 플라이 잭 /
0° 오프셋 섹션이 있는 러핑 플라이 잭

		44,8 t	54,3 t	75,1 t	95,9 t	116,7 t	8,7 m x 8,5 m			360°	ISO					
49,7 m + 4 m																
		22,0 m*			24,0 m			30,0 m			36,0 m			42,0 m		
		82°	73°	65°	82°	73°	65°	82°	73°	65°	82°	73°	65°	82°	73°	65°
m		t	t	t	t	t	t	t	t	t	t	t	t	t	t	t
18		17,9	-	-	-	-	-	13,1	-	-	-	-	-	-	-	-
20		17,9	-	-	16,6	-	-	13,1	-	-	10,0	-	-	-	-	-
22		17,9	-	-	16,6	-	-	13,1	-	-	10,0	-	-	8,9	-	-
24		17,9	-	-	16,6	-	-	13,1	-	-	10,0	-	-	8,9	-	-
26		17,7	-	-	16,6	-	-	13,1	-	-	10,0	-	-	8,9	-	-
28		17,5	-	-	16,6	-	-	13,1	-	-	10,0	-	-	8,9	-	-
30		-	15,0	-	16,6	-	-	13,1	-	-	10,0	-	-	8,9	-	-
32		-	14,4	-	-	-	-	13,1	-	-	10,0	-	-	8,9	-	-
34		-	13,7	-	-	13,7	-	13,1	11,2	-	10,0	-	-	8,9	-	-
36		-	13,1	-	-	13,2	-	13,1	11,2	-	10,0	8,3	-	8,9	-	-
38		-	-	-	-	12,6	-	-	11,2	-	10,0	8,3	-	8,9	-	-
40		-	-	-	-	-	-	-	10,9	-	10,0	8,3	-	8,9	7,2	-
42		-	-	-	-	-	-	-	10,6	-	10,0	8,3	-	8,9	7,2	-
44		-	-	-	-	-	-	-	10,3	-	-	8,3	-	8,9	7,2	-
46		-	-	-	-	-	-	-	-	8,7	-	8,3	-	8,9	7,2	-
48		-	-	-	-	-	-	-	-	8,4	-	8,3	7,3	8,9	7,1	-
50		-	-	-	-	-	-	-	-	8,1	-	8,2	7,1	-	7,1	-
54		-	-	-	-	-	-	-	-	-	-	-	-	-	7,0	5,9
58		-	-	-	-	-	-	-	-	-	-	-	-	-	-	5,5
62		-	-	-	-	-	-	-	-	-	-	-	-	-	-	5,2

		48,0 m			54,0 m			60,0 m**			66,0 m			72,0 m**		
		82°	73°	65°	82°	73°	65°	82°	73°	65°	82°	73°	65°	82°	73°	65°
m		t	t	t	t	t	t	t	t	t	t	t	t	t	t	t
24		8,1	-	-	-	-	-	-	-	-	-	-	-	-	-	-
26		8,1	-	-	6,1	-	-	-	-	-	-	-	-	-	-	-
28		8,1	-	-	6,1	-	-	4,5	-	-	-	-	-	-	-	-
30		8,1	-	-	6,1	-	-	4,5	-	-	3,4	-	-	2,0	-	-
32		8,1	-	-	6,1	-	-	4,5	-	-	3,4	-	-	2,0	-	-
34		8,0	-	-	6,1	-	-	4,5	-	-	3,4	-	-	2,0	-	-
36		8,0	-	-	6,1	-	-	4,5	-	-	3,4	-	-	2,0	-	-
38		7,9	-	-	6,1	-	-	4,5	-	-	3,4	-	-	2,0	-	-
40		7,9	-	-	6,1	-	-	4,5	-	-	3,4	-	-	2,0	-	-
42		7,8	6,3	-	6,1	-	-	4,5	-	-	3,4	-	-	2,0	-	-
44		7,7	6,3	-	6,1	4,4	-	4,5	-	-	3,4	-	-	2,0	-	-
46		7,6	6,3	-	6,0	4,4	-	4,5	-	-	3,4	-	-	2,0	-	-
48		7,5	6,3	-	6,0	4,4	-	4,5	3,0	-	3,4	-	-	2,0	-	-
50		7,4	6,2	-	5,9	4,4	-	4,5	3,0	-	3,4	2,0	-	2,0	-	-
54		7,3	6,0	-	5,8	4,4	-	4,5	3,0	-	3,4	2,0	-	2,0	-	-
58		-	5,7	4,8	5,8	4,4	-	4,5	3,0	-	3,4	2,0	-	2,0	-	-
62		-	5,5	4,4	-	4,4	3,4	4,5	3,0	2,2	3,4	2,0	-	2,0	-	-
66		-	-	4,1	-	4,3	3,2	4,5	3,0	2,2	3,4	2,0	-	2,0	-	-
70		-	-	-	-	-	3,1	-	3,0	2,2	3,4	2,0	-	2,0	-	-
74		-	-	-	-	-	2,9	-	3,0	2,2	-	2,0	-	2,0	-	-
78		-	-	-	-	-	-	-	-	2,1	-	2,0	-	2,0	-	-

* SWIHI·중량 러핑 플라이 잭(인양능력을 최적화)

** WIHI-A·오프셋 섹션이 있는 러핑 플라이 잭(인양능력을 최적화)

SWIHI / WIHI / WIHI-A 0°

AC 350/6

중량 러핑 플라이 짚 / 러핑 플라이 짚 /
0° 오프셋 섹션이 있는 러핑 플라이 짚

44,8 t		54,3 t		75,1 t		95,9 t		116,7 t		8,7 m x 8,5 m			360°			ISO		
54,2 m +		4 m																
		22,0 m*			24,0 m			30,0 m			36,0 m			42,0 m				
		82°	73°	65°	82°	73°	65°	82°	73°	65°	82°	73°	65°	82°	73°	65°		
m		t	t	t	t	t	t	t	t	t	t	t	t	t	t	t	m	
18		13,1	-	-	-	-	-	-	-	-	-	-	-	-	-	-	-	18
20		13,1	-	-	12,2	-	-	9,3	-	-	-	-	-	-	-	-	-	20
22		13,1	-	-	12,2	-	-	9,3	-	-	6,7	-	-	-	-	-	-	22
24		13,1	-	-	12,2	-	-	9,3	-	-	6,7	-	-	7,5	-	-	-	24
26		13,1	-	-	12,2	-	-	9,3	-	-	6,7	-	-	7,4	-	-	-	26
28		13,1	-	-	12,2	-	-	9,3	-	-	6,7	-	-	7,4	-	-	-	28
30		-	-	-	12,2	-	-	9,3	-	-	6,7	-	-	7,3	-	-	-	30
32		-	11,3	-	-	-	-	9,3	-	-	6,7	-	-	7,2	-	-	-	32
34		-	11,2	-	-	-	-	9,3	-	-	6,7	-	-	7,0	-	-	-	34
36		-	10,9	-	-	10,5	-	9,3	7,7	-	6,7	-	-	6,9	-	-	-	36
38		-	10,6	-	-	10,4	-	-	7,7	-	6,7	5,3	-	6,8	-	-	-	38
40		-	-	-	-	10,2	-	-	7,7	-	6,7	5,3	-	6,7	-	-	-	40
42		-	-	-	-	-	-	-	7,7	-	6,7	5,3	-	6,6	5,8	-	-	42
44		-	-	-	-	-	-	-	7,7	-	-	5,3	-	6,5	5,8	-	-	44
46		-	-	-	-	-	-	-	7,7	-	-	5,3	-	6,4	5,8	-	-	46
48		-	-	-	-	-	-	-	-	6,7	-	5,3	-	6,3	5,7	-	-	48
50		-	-	-	-	-	-	-	-	6,5	-	5,3	4,6	-	5,7	-	-	50
54		-	-	-	-	-	-	-	-	-	-	-	4,6	-	5,5	-	-	54
58		-	-	-	-	-	-	-	-	-	-	-	4,6	-	5,2	4,2	-	58
62		-	-	-	-	-	-	-	-	-	-	-	-	-	-	3,9	-	62

		48,0 m			54,0 m			60,0 m**			66,0 m				
		82°	73°	65°	82°	73°	65°	82°	73°	65°	82°	73°	65°		
m		t	t	t	t	t	t	t	t	t	t	t	t	m	
26		5,5	-	-	3,8	-	-	-	-	-	-	-	-	-	26
28		5,5	-	-	3,8	-	-	2,5	-	-	-	-	-	-	28
30		5,5	-	-	3,8	-	-	2,5	-	-	1,6	-	-	-	30
32		5,5	-	-	3,8	-	-	2,5	-	-	1,6	-	-	-	32
34		5,5	-	-	3,8	-	-	2,5	-	-	1,6	-	-	-	34
36		5,5	-	-	3,8	-	-	2,5	-	-	1,6	-	-	-	36
38		5,4	-	-	3,8	-	-	2,5	-	-	1,6	-	-	-	38
40		5,4	-	-	3,8	-	-	2,5	-	-	1,6	-	-	-	40
42		5,3	-	-	3,8	-	-	2,5	-	-	1,6	-	-	-	42
44		5,3	4,0	-	3,8	-	-	2,5	-	-	1,6	-	-	-	44
46		5,2	4,0	-	3,8	2,4	-	2,5	-	-	1,6	-	-	-	46
48		5,1	4,0	-	3,8	2,4	-	2,5	-	-	1,6	-	-	-	48
50		5,0	4,0	-	3,8	2,4	-	2,5	-	-	1,6	-	-	-	50
54		4,9	4,0	-	3,7	2,4	-	2,5	-	-	1,6	-	-	-	54
58		-	4,0	3,2	3,6	2,4	-	2,5	-	-	1,6	-	-	-	58
62		-	4,0	3,0	-	2,4	1,7	2,5	-	-	1,6	-	-	-	62
66		-	-	2,9	-	2,4	1,7	2,5	-	-	1,6	-	-	-	66
70		-	-	2,7	-	2,4	1,7	-	-	-	1,6	-	-	-	70
74		-	-	-	-	-	1,6	-	-	-	-	-	-	-	74

* SWIHI·중량 러핑 플라이 짚(인양능력을 최적화)

** WIHI-A·오프셋 섹션이 있는 러핑 플라이 짚(인양능력을 최적화)

SWIHI / WIHI / WIHI-A 0°

AC 350/6

중량 러핑 플라이 짚 / 러핑 플라이 짚 /
0° 오프셋 섹션이 있는 러핑 플라이 짚

44,8 t		54,3 t		75,1 t		95,9 t		116,7 t		8,7 m x 8,5 m			360°			ISO		
58,7 m + 4 m																		
		22,0 m*			24,0 m			30,0 m			36,0 m			42,0 m				
		82°	73°	65°	82°	73°	65°	82°	73°	65°	82°	73°	65°	82°	73°	65°		
m	t	t	t	t	t	t	t	t	t	t	t	t	t	t	t	t	m	
20	9,2	-	-	-	-	-	-	6,2	-	-	-	-	-	-	-	-	-	20
22	9,2	-	-	8,6	-	-	-	6,2	-	-	5,6	-	-	-	-	-	-	22
24	9,2	-	-	8,6	-	-	-	6,2	-	-	5,6	-	-	5,1	-	-	-	24
26	9,2	-	-	8,6	-	-	-	6,2	-	-	5,6	-	-	5,1	-	-	-	26
28	9,2	-	-	8,6	-	-	-	6,2	-	-	5,6	-	-	5,1	-	-	-	28
30	-	-	-	8,6	-	-	-	6,2	-	-	5,6	-	-	5,1	-	-	-	30
32	-	-	-	-	-	-	-	6,2	-	-	5,6	-	-	5,1	-	-	-	32
34	-	7,7	-	-	-	-	-	6,2	-	-	5,6	-	-	5,0	-	-	-	34
36	-	7,7	-	-	7,2	-	-	6,2	-	-	5,6	-	-	5,0	-	-	-	36
38	-	7,7	-	-	7,2	-	-	-	4,8	-	5,6	-	-	4,9	-	-	-	38
40	-	-	-	-	7,2	-	-	-	4,8	-	5,6	4,2	-	4,8	-	-	-	40
42	-	-	-	-	-	-	-	-	4,8	-	5,6	4,2	-	4,7	-	-	-	42
44	-	-	-	-	-	-	-	-	4,8	-	-	4,2	-	4,7	3,6	-	-	44
46	-	-	-	-	-	-	-	-	4,8	-	-	4,2	-	4,6	3,6	-	-	46
48	-	-	-	-	-	-	-	-	-	-	-	4,2	-	4,5	3,6	-	-	48
50	-	-	-	-	-	-	-	-	-	4,1	-	4,2	-	-	3,6	-	-	50
54	-	-	-	-	-	-	-	-	-	4,1	-	-	3,5	-	3,6	-	-	54
58	-	-	-	-	-	-	-	-	-	-	-	-	3,5	-	3,6	2,8	-	58
62	-	-	-	-	-	-	-	-	-	-	-	-	-	-	-	2,6	-	62
66	-	-	-	-	-	-	-	-	-	-	-	-	-	-	-	2,4	-	66

		48,0 m			54,0 m				
		82°	73°	65°	82°	73°	65°		
m	t	t	t	t	t	t	t	m	
26	3,4	-	-	-	-	-	-	26	
28	3,4	-	-	2,0	-	-	-	28	
30	3,4	-	-	2,0	-	-	-	30	
32	3,4	-	-	2,0	-	-	-	32	
34	3,4	-	-	2,0	-	-	-	34	
36	3,4	-	-	2,0	-	-	-	36	
38	3,4	-	-	2,0	-	-	-	38	
40	3,4	-	-	2,0	-	-	-	40	
42	3,4	-	-	2,0	-	-	-	42	
44	3,4	-	-	2,0	-	-	-	44	
46	3,4	2,1	-	2,0	-	-	-	46	
48	3,4	2,1	-	2,0	-	-	-	48	
50	3,3	2,1	-	2,0	-	-	-	50	
54	3,3	2,1	-	2,0	-	-	-	54	
58	-	2,1	-	2,0	-	-	-	58	
62	-	2,1	-	-	-	-	-	62	

* SWIHI · 중량 러핑 플라이 짚 (인양능력을 최적화)

** WIHI-A · 오프셋 섹션이 있는 러핑 플라이 짚 (인양능력을 최적화)

SWIHI-SL / WIHI-SL / WIHI-A-SL 0°

AC 350/6

중량 러핑 플라이 잣과 수퍼리프트 / 러핑 플라이 잣과 수퍼리프트
0° 오프셋 섹션이 있는 중량 러핑 플라이 잣과 수퍼리프트

		54,3 t	75,1 t	95,9 t	116,7 t	8,7 m x 8,5 m			360°	ISO						
		45,2 m + 4 m														
		22,0 m*			24,0 m			30,0 m			36,0 m			42,0 m		
		82°	73°	65°	82°	73°	65°	82°	73°	65°	82°	73°	65°	82°	73°	65°
m	t	t	t	t	t	t	t	t	t	t	t	t	t	t	t	t
14	24,3	-	-	-	-	-	-	-	-	-	-	-	-	-	-	-
16	23,6	-	-	-	22,2	-	-	18,6	-	-	-	-	-	-	-	-
18	22,9	-	-	-	21,6	-	-	18,2	-	-	14,9	-	-	-	-	-
20	22,1	-	-	-	21,0	-	-	17,8	-	-	14,7	-	-	11,5	-	-
22	21,3	-	-	-	20,4	-	-	17,4	-	-	14,6	-	-	11,5	-	-
24	20,6	-	-	-	19,7	-	-	17,0	-	-	14,3	-	-	11,5	-	-
26	20,0	19,3	-	-	19,0	-	-	16,6	-	-	14,0	-	-	11,4	-	-
28	-	18,8	-	-	18,5	18,2	-	16,1	-	-	13,7	-	-	11,3	-	-
30	-	18,2	-	-	-	17,7	-	15,6	15,4	-	13,4	-	-	11,1	-	-
32	-	17,8	-	-	-	17,3	-	15,3	15,0	-	13,1	12,6	-	11,0	-	-
34	-	17,3	-	-	-	16,8	-	14,9	14,5	-	12,8	12,4	-	10,8	9,6	-
36	-	-	16,6	-	-	16,4	-	-	14,2	-	12,5	12,2	-	10,6	9,6	-
38	-	-	16,1	-	-	-	15,7	-	13,8	-	12,2	12,0	-	10,4	9,6	-
40	-	-	15,4	-	-	-	15,3	-	13,5	13,2	11,9	11,7	-	10,3	9,6	-
42	-	-	-	-	-	-	14,8	-	13,3	12,9	-	11,4	11,1	10,1	9,5	-
44	-	-	-	-	-	-	-	-	-	12,6	-	11,2	10,9	9,9	9,4	-
46	-	-	-	-	-	-	-	-	-	12,3	-	10,9	10,6	9,7	9,3	8,5
48	-	-	-	-	-	-	-	-	-	11,9	-	10,6	10,4	-	9,2	8,5
50	-	-	-	-	-	-	-	-	-	-	-	10,1	-	9,0	8,4	
54	-	-	-	-	-	-	-	-	-	-	-	9,7	-	8,6	8,3	
58	-	-	-	-	-	-	-	-	-	-	-	-	-	8,0	8,0	

		48,0 m			54,0 m			60,0 m**			66,0 m			72,0 m**		
		82°	73°	65°	82°	73°	65°	82°	73°	65°	82°	73°	65°	82°	73°	65°
m	t	t	t	t	t	t	t	t	t	t	t	t	t	t	t	t
22	10,2	-	-	-	-	-	-	-	-	-	-	-	-	-	-	-
24	10,1	-	-	-	8,4	-	-	-	-	-	-	-	-	-	-	-
26	9,9	-	-	-	8,2	-	-	6,9	-	-	-	-	-	-	-	-
28	9,8	-	-	-	8,1	-	-	6,8	-	-	5,7	-	-	4,1	-	-
30	9,6	-	-	-	7,9	-	-	6,6	-	-	5,6	-	-	4,1	-	-
32	9,5	-	-	-	7,8	-	-	6,5	-	-	5,5	-	-	4,1	-	-
34	9,3	-	-	-	7,6	-	-	6,4	-	-	5,4	-	-	4,1	-	-
36	9,1	-	-	-	7,5	-	-	6,3	-	-	5,4	-	-	4,1	-	-
38	8,9	8,3	-	-	7,4	-	-	6,2	-	-	5,3	-	-	4,1	-	-
40	8,8	8,2	-	-	7,3	7,0	-	6,1	-	-	5,2	-	-	4,1	-	-
42	8,6	8,1	-	-	7,1	6,8	-	6,0	-	-	5,1	-	-	4,0	-	-
44	8,5	8,0	-	-	7,0	6,7	-	6,0	5,4	-	5,0	-	-	3,9	-	-
46	8,3	7,9	-	-	6,9	6,5	-	5,9	5,3	-	4,9	4,1	-	3,8	-	-
48	8,2	7,8	-	-	6,8	6,4	-	5,8	5,3	-	4,9	4,1	-	3,8	2,7	-
50	8,0	7,7	7,1	-	6,7	6,3	-	5,7	5,2	-	4,8	4,1	-	3,7	2,7	-
54	-	7,4	6,9	-	6,4	6,1	5,8	5,5	5,1	-	4,6	4,1	-	3,6	2,7	-
58	-	7,1	6,7	-	6,2	5,9	5,5	5,3	4,9	4,4	4,5	4,1	-	3,5	2,7	-
62	-	-	6,5	-	-	5,7	5,3	5,0	4,8	4,3	4,4	4,0	3,3	3,4	2,7	-
66	-	-	6,3	-	-	5,5	5,1	-	4,6	4,2	4,3	3,9	3,3	3,3	2,7	1,9
70	-	-	-	-	-	-	5,0	-	4,4	4,1	4,2	3,8	3,3	3,3	2,7	1,9
74	-	-	-	-	-	-	-	-	4,0	4,0	-	3,7	3,3	3,3	2,7	1,9
78	-	-	-	-	-	-	-	-	3,8	-	-	-	3,2	-	2,6	1,9
82	-	-	-	-	-	-	-	-	-	-	-	-	3,1	-	2,6	1,9
86	-	-	-	-	-	-	-	-	-	-	-	-	-	-	1,9	1,9
90	-	-	-	-	-	-	-	-	-	-	-	-	-	-	1,9	1,9

* SWIHI-SL · 중량 러핑 플라이 잣(인양능력을 최적화)과 수퍼리프트

** WIHI-A-SL · 오프셋 섹션이 있는 (중량)러핑 플라이 잣(인양능력을 최적화)과 수퍼리프트

SWIHI-SL / WIHI-SL / WIHI-A-SL 0°

AC 350/6

중량 러핑 플라이 잭과 수퍼리프트 / 러핑 플라이 잭과 수퍼리프트
0° 오프셋 섹션이 있는 중량 러핑 플라이 잭과 수퍼리프트

		54,3 t	75,1 t	95,9 t	116,7 t	8,7 m x 8,5 m			360°	ISO							
49,7 m + 4 m																	
		22,0 m*			24,0 m			30,0 m			36,0 m			42,0 m			
		82°	73°	65°	82°	73°	65°	82°	73°	65°	82°	73°	65°	82°	73°	65°	
m		t	t	t	t	t	t	t	t	t	t	t	t	t	t	t	m
16		18,4	-	-	-	-	-	-	-	-	-	-	-	-	-	-	16
18		17,9	-	-	17,3	-	-	14,1	-	-	-	-	-	-	-	-	18
20		17,5	-	-	16,9	-	-	13,9	-	-	11,0	-	-	9,8	-	-	20
22		17,1	-	-	16,5	-	-	13,7	-	-	11,0	-	-	9,7	-	-	22
24		16,8	-	-	16,1	-	-	13,4	-	-	10,9	-	-	9,6	-	-	24
26		16,4	-	-	15,8	-	-	13,1	-	-	10,8	-	-	9,4	-	-	26
28		15,8	15,6	-	15,4	-	-	12,9	-	-	10,6	-	-	9,2	-	-	28
30		-	15,2	-	15,0	14,8	-	12,7	11,9	-	10,4	-	-	9,0	-	-	30
32		-	14,8	-	-	14,5	-	12,5	11,8	-	10,3	-	-	8,9	-	-	32
34		-	14,4	-	-	14,1	-	12,3	11,7	-	10,1	9,0	-	8,7	-	-	34
36		-	13,9	-	-	13,7	-	12,1	11,6	-	10,0	9,0	-	8,5	7,7	-	36
38		-	-	13,4	-	13,3	-	-	11,4	-	9,8	9,0	-	8,4	7,7	-	38
40		-	-	13,0	-	-	12,8	-	11,2	-	9,7	9,0	-	8,3	7,7	-	40
42		-	-	12,6	-	-	12,4	-	10,9	10,5	9,6	8,9	-	8,1	7,7	-	42
44		-	-	-	-	-	12,1	-	10,7	10,3	-	8,8	-	8,0	7,6	-	44
46		-	-	-	-	-	-	-	10,1	9,9	-	8,7	7,8	7,8	7,4	-	46
48		-	-	-	-	-	-	-	-	9,9	-	8,6	7,8	-	7,3	6,6	48
50		-	-	-	-	-	-	-	-	9,7	-	8,5	7,8	-	7,2	6,6	50
54		-	-	-	-	-	-	-	-	-	-	8,5	7,7	-	6,9	6,5	54
58		-	-	-	-	-	-	-	-	-	-	-	-	-	-	6,3	58
62		-	-	-	-	-	-	-	-	-	-	-	-	-	-	6,1	62

		48,0 m			54,0 m			60,0 m**			66,0 m			72,0 m**			
		82°	73°	65°	82°	73°	65°	82°	73°	65°	82°	73°	65°	82°	73°	65°	
m		t	t	t	t	t	t	t	t	t	t	t	t	t	t	t	m
22		8,3	-	-	-	-	-	-	-	-	-	-	-	-	-	-	22
24		8,1	-	-	6,6	-	-	-	-	-	-	-	-	-	-	-	24
26		7,9	-	-	6,5	-	-	5,0	-	-	-	-	-	-	-	-	26
28		7,7	-	-	6,3	-	-	5,0	-	-	3,9	-	-	-	-	-	28
30		7,6	-	-	6,2	-	-	5,0	-	-	3,9	-	-	2,5	-	-	30
32		7,4	-	-	6,1	-	-	5,0	-	-	3,9	-	-	2,5	-	-	32
34		7,2	-	-	5,9	-	-	4,9	-	-	3,9	-	-	2,5	-	-	34
36		7,1	-	-	5,8	-	-	4,8	-	-	3,9	-	-	2,5	-	-	36
38		6,9	-	-	5,7	-	-	4,7	-	-	3,8	-	-	2,5	-	-	38
40		6,8	6,5	-	5,6	-	-	4,6	-	-	3,8	-	-	2,5	-	-	40
42		6,7	6,3	-	5,4	4,8	-	4,5	-	-	3,7	-	-	2,5	-	-	42
44		6,6	6,2	-	5,3	4,8	-	4,5	3,4	-	3,7	-	-	2,5	-	-	44
46		6,5	6,1	-	5,2	4,8	-	4,4	3,4	-	3,6	-	-	2,5	-	-	46
48		6,4	6,0	-	5,2	4,8	-	4,4	3,4	-	3,6	2,4	-	2,5	-	-	48
50		6,3	5,9	-	5,1	4,7	-	4,3	3,4	-	3,5	2,4	-	2,5	-	-	50
54		-	5,7	5,4	4,9	4,5	-	4,1	3,4	-	3,4	2,4	-	2,4	-	-	54
58		-	5,5	5,2	4,8	4,3	3,8	4,0	3,3	-	3,2	2,4	-	2,3	-	-	58
62		-	5,4	5,0	-	4,2	3,8	3,9	3,3	2,5	3,1	2,4	1,6	2,3	-	-	62
66		-	-	4,8	-	4,1	3,7	-	3,2	2,5	3,1	2,4	1,6	2,2	-	-	66
70		-	-	-	-	-	3,6	-	3,2	2,5	3,0	2,4	1,6	2,1	-	-	70
74		-	-	-	-	-	3,5	-	-	2,5	-	2,4	1,6	2,1	-	-	74
78		-	-	-	-	-	-	-	-	2,5	-	2,4	1,6	-	-	-	78
82		-	-	-	-	-	-	-	-	-	-	-	1,6	-	-	-	82
86		-	-	-	-	-	-	-	-	-	-	-	1,6	-	-	-	86



* SWIHI-SL · 중량 러핑 플라이 잭(인양능력을 최적화)과 수퍼리프트



** WIHI-A-SL · 오프셋 섹션이 있는 (중량)러핑 플라이 잭(인양능력을 최적화)과 수퍼리프트

SWIHI-SL / WIHI-SL / WIHI-A-SL 0°

AC 350/6

중량 러핑 플라이 짚과 수퍼리프트 / 러핑 플라이 짚과 수퍼리프트
0° 오프셋 섹션이 있는 중량 러핑 플라이 짚과 수퍼리프트

		54,3t	75,1t	95,9t	116,7t	8,7 m x 8,5 m			360°	ISO							
		54,2 m + 4 m															
		22,0 m*			24,0 m			30,0 m			36,0 m			42,0 m			
		82°	73°	65°	82°	73°	65°	82°	73°	65°	82°	73°	65°	82°	73°	65°	
m		t	t	t	t	t	t	t	t	t	t	t	t	t	t	t	m
16		13,4	-	-	-	-	-	-	-	-	-	-	-	-	-	-	16
18		13,0	-	-	12,6	-	-	10,1	-	-	-	-	-	-	-	-	18
20		12,6	-	-	12,2	-	-	9,9	-	-	7,5	-	-	-	-	-	20
22		12,2	-	-	11,9	-	-	9,7	-	-	7,5	-	-	7,1	-	-	22
24		11,9	-	-	11,6	-	-	9,5	-	-	7,5	-	-	6,9	-	-	24
26		11,6	-	-	11,3	-	-	9,2	-	-	7,3	-	-	6,7	-	-	26
28		11,4	-	-	11,1	-	-	9,0	-	-	7,2	-	-	6,5	-	-	28
30		-	10,6	-	10,9	-	-	8,8	-	-	7,1	-	-	6,3	-	-	30
32		-	10,4	-	-	10,1	-	8,7	8,0	-	7,0	-	-	6,2	-	-	32
34		-	10,1	-	-	9,8	-	8,5	7,9	-	6,8	-	-	6,0	-	-	34
36		-	9,9	-	-	9,7	-	8,4	7,7	-	6,6	5,7	-	5,9	-	-	36
38		-	9,7	-	-	9,5	-	-	7,6	-	6,5	5,7	-	5,7	5,3	-	38
40		-	-	9,1	-	9,3	-	-	7,5	-	6,4	5,7	-	5,6	5,2	-	40
42		-	-	8,9	-	-	8,7	-	7,3	-	6,3	5,6	-	5,4	5,0	-	42
44		-	-	8,7	-	-	8,6	-	7,2	6,8	-	5,6	-	5,4	4,9	-	44
46		-	-	-	-	-	8,4	-	7,1	6,6	-	5,5	-	5,3	4,7	-	46
48		-	-	-	-	-	-	-	-	6,5	-	5,4	4,7	5,2	4,6	-	48
50		-	-	-	-	-	-	-	-	6,4	-	5,4	4,7	-	4,5	4,2	50
54		-	-	-	-	-	-	-	-	-	-	4,7	4,7	-	4,4	4,0	54
58		-	-	-	-	-	-	-	-	-	-	4,6	4,6	-	-	3,8	58
62		-	-	-	-	-	-	-	-	-	-	-	-	-	-	3,7	62

		48,0 m			54,0 m			60,0 m**			66,0 m			
		82°	73°	65°	82°	73°	65°	82°	73°	65°	82°	73°	65°	
m		t	t	t	t	t	t	t	t	t	t	t	t	m
24		5,7	-	-	-	-	-	-	-	-	-	-	-	24
26		5,5	-	-	4,2	-	-	-	-	-	-	-	-	26
28		5,3	-	-	4,1	-	-	2,9	-	-	-	-	-	28
30		5,1	-	-	4,0	-	-	2,9	-	-	2,0	-	-	30
32		5,0	-	-	3,9	-	-	2,9	-	-	2,0	-	-	32
34		4,8	-	-	3,8	-	-	2,9	-	-	2,0	-	-	34
36		4,7	-	-	3,7	-	-	2,8	-	-	2,0	-	-	36
38		4,6	-	-	3,5	-	-	2,7	-	-	2,0	-	-	38
40		4,5	4,1	-	3,4	-	-	2,7	-	-	2,0	-	-	40
42		4,4	3,9	-	3,3	-	-	2,6	-	-	1,9	-	-	42
44		4,3	3,8	-	3,2	2,6	-	2,6	-	-	1,9	-	-	44
46		4,1	3,7	-	3,1	2,6	-	2,5	-	-	1,8	-	-	46
48		4,1	3,6	-	3,1	2,6	-	2,5	-	-	1,8	-	-	48
50		4,0	3,5	-	3,0	2,5	-	2,4	-	-	1,8	-	-	50
54		3,9	3,3	3,0	2,9	2,4	-	2,3	-	-	1,7	-	-	54
58		-	3,2	2,8	2,8	2,2	1,8	2,1	-	-	1,5	-	-	58
62		-	3,1	2,7	-	2,1	1,7	2,0	-	-	-	-	-	62
66		-	-	2,6	-	2,1	1,6	1,8	-	-	-	-	-	66
70		-	-	2,5	-	-	1,6	-	-	-	-	-	-	70
74		-	-	-	-	-	1,5	-	-	-	-	-	-	74

* SWIHI-SL · 중량 러핑 플라이 짚(인양능력을 최적화)과 수퍼리프트

** WIHI-A-SL · 오프셋 섹션이 있는 (중량)러핑 플라이 짚(인양능력을 최적화)과 수퍼리프트

SWIHI-SL / WIHI-SL / WIHI-A-SL 0°

AC 350/6

중량 러핑 플라이 잣과 수퍼리프트 / 러핑 플라이 잣과 수퍼리프트
0° 오프셋 섹션이 있는 중량 러핑 플라이 잣과 수퍼리프트

54,3 t		75,1 t		95,9 t		116,7 t		8,7 m x 8,5 m			360°			ISO				
58,7 m + 4 m																		
		22,0 m*			24,0 m			30,0 m			36,0 m			42,0 m				
		82°	73°	65°	82°	73°	65°	82°	73°	65°	82°	73°	65°	82°	73°	65°		
m	t	t	t	t	t	t	t	t	t	t	t	t	t	t	t	t	t	m
18	9,7	-	-	-	-	-	-	-	-	-	-	-	-	-	-	-	-	18
20	9,4	-	-	-	9,1	-	-	6,7	-	-	6,0	-	-	-	-	-	-	20
22	9,1	-	-	-	8,9	-	-	6,7	-	-	6,0	-	-	-	5,0	-	-	22
24	8,8	-	-	-	8,6	-	-	6,7	-	-	5,9	-	-	-	4,9	-	-	24
26	8,6	-	-	-	8,4	-	-	6,6	-	-	5,8	-	-	-	4,7	-	-	26
28	8,3	-	-	-	8,2	-	-	6,5	-	-	5,7	-	-	-	4,5	-	-	28
30	-	7,7	-	-	8,0	-	-	6,4	-	-	5,5	-	-	-	4,4	-	-	30
32	-	7,5	-	-	-	-	-	6,3	-	-	5,4	-	-	-	4,3	-	-	32
34	-	7,2	-	-	-	7,1	-	6,1	5,0	-	5,2	-	-	-	4,1	-	-	34
36	-	7,0	-	-	-	7,0	-	6,0	5,0	-	5,1	4,3	-	-	4,0	-	-	36
38	-	6,8	-	-	-	6,8	-	-	5,0	-	5,0	4,3	-	-	3,9	-	-	38
40	-	-	-	-	-	6,7	-	-	5,0	-	4,9	4,3	-	-	3,8	3,4	-	40
42	-	-	-	6,2	-	-	-	-	4,9	-	4,8	4,2	-	-	3,7	3,3	-	42
44	-	-	-	6,0	-	-	6,0	-	4,9	-	-	4,1	-	-	3,6	3,2	-	44
46	-	-	-	5,8	-	-	5,8	-	4,8	4,0	-	4,0	-	-	3,5	3,0	-	46
48	-	-	-	-	-	-	5,7	-	-	4,0	-	4,0	-	-	3,5	3,0	-	48
50	-	-	-	-	-	-	-	-	-	4,0	-	3,9	3,2	-	2,9	-	-	50
54	-	-	-	-	-	-	-	-	-	-	-	-	3,2	-	2,7	2,4	-	54
58	-	-	-	-	-	-	-	-	-	-	-	-	3,1	-	2,6	2,2	-	58
62	-	-	-	-	-	-	-	-	-	-	-	-	-	-	-	2,1	-	62
66	-	-	-	-	-	-	-	-	-	-	-	-	-	-	-	2,0	-	66

		48,0 m			54,0 m				
		82°	73°	65°	82°	73°	65°		
m	t	t	t	t	t	t	t	t	m
24	3,7	-	-	-	-	-	-	-	24
26	3,6	-	-	-	2,3	-	-	-	26
28	3,5	-	-	-	2,3	-	-	-	28
30	3,4	-	-	-	2,3	-	-	-	30
32	3,3	-	-	-	2,3	-	-	-	32
34	3,2	-	-	-	2,2	-	-	-	34
36	3,1	-	-	-	2,1	-	-	-	36
38	2,9	-	-	-	2,0	-	-	-	38
40	2,9	-	-	-	2,0	-	-	-	40
42	2,8	2,1	-	-	1,9	-	-	-	42
44	2,7	2,1	-	-	1,8	-	-	-	44
46	2,6	2,1	-	-	1,7	-	-	-	46
48	2,6	2,1	-	-	1,7	-	-	-	48
50	2,5	2,0	-	-	1,6	-	-	-	50
54	2,4	1,8	-	-	-	-	-	-	54
58	-	1,7	-	-	-	-	-	-	58
62	-	1,7	-	-	-	-	-	-	62

* SWIHI-SL · 중량 러핑 플라이 잣(인양능력을 최적화)과 수퍼리프트

MS / MS-A / MS-SL / MS-A-SL

AC 350/6

러너 / 오프셋 섹션이 있는 러너 /
수퍼리프트와 러너 / 오프셋 섹션이 있는 러너와 수퍼리프트

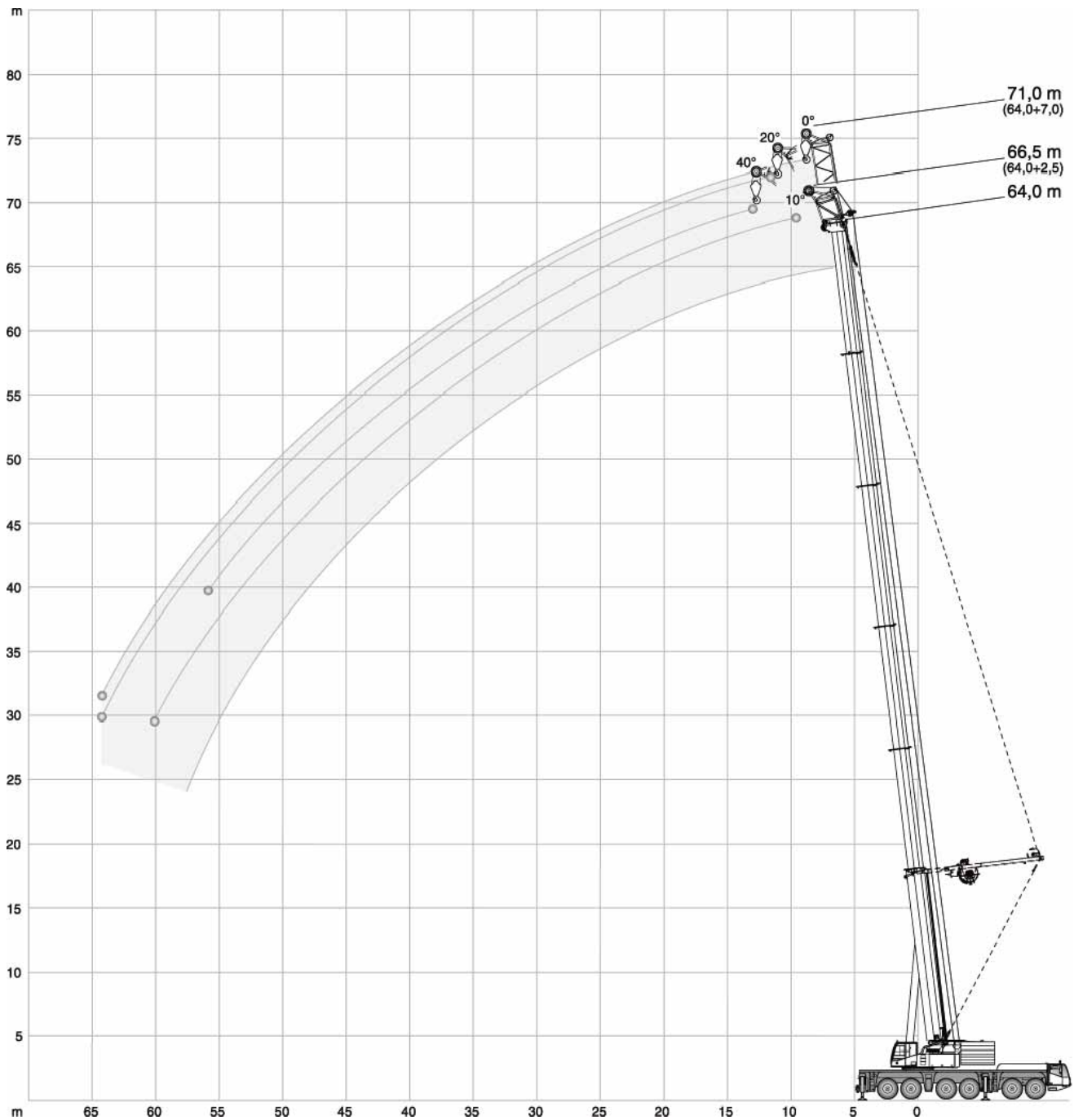
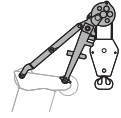

MS / MS-A

AC 350/6

러너 / 오프셋 섹션이 있는 러너

14,5t 18,1t 24,6t 34,7t 44,8t 54,3t 75,1t 95,9t 116,7t 8,7 m x 8,5 m 360° ISO

m	18,2 m				22,7 m				27,2 m				m
	2,5 m		7,0 m*		2,5 m		7,0 m*		2,5 m		7,0 m*		
	10°	0°	20°	40°	10°	0°	20°	40°	10°	0°	20°	40°	
8	64,4	36,6	21,3	15,5	66,1	40,4	22,4	15,8	67,1	44,8	23,4	-	8
9	63,1	32,4	20,0	14,9	64,8	37,1	21,2	15,3	66,2	40,0	22,2	15,5	9
10	61,9	28,8	18,9	14,3	63,4	33,8	20,0	14,8	64,9	37,1	21,1	15,1	10
12	59,5	24,7	16,8	13,4	61,4	27,7	18,2	13,9	62,3	31,8	19,2	14,3	12
14	58,8	20,6	15,4	12,7	59,5	24,5	16,6	13,2	60,6	26,9	17,7	13,6	14
16	56,6	18,1	14,0	12,1	56,3	21,2	15,4	12,7	55,6	24,2	16,4	13,1	16
18	44,6	16,0	13,1	11,8	49,3	18,7	14,3	12,2	49,8	21,5	15,4	12,6	18
20	-	14,2	12,2	-	43,3	16,9	13,4	11,9	44,1	18,9	14,4	12,2	20
22	-	12,9	11,8	-	36,1	15,4	12,7	11,7	39,3	17,5	13,6	11,8	22
24	-	-	-	-	16,4	14,0	12,1	11,7	35,1	16,0	13,0	11,7	24
26	-	-	-	-	-	13,1	11,8	-	30,2	14,6	12,3	11,6	26
28	-	-	-	-	-	12,1	11,6	-	16,4	13,6	11,9	-	28
30	-	-	-	-	-	-	-	-	-	12,8	11,7	-	30
32	-	-	-	-	-	-	-	-	-	12,1	11,6	-	32

m	31,7 m				40,7 m				49,7 m				m
	t	t	t	t	t	t	t	t	t	t	t	t	
8	67,0	46,8	23,9	-	-	-	-	-	-	-	-	-	8
9	66,1	43,1	22,8	-	64,5	43,1	-	-	-	-	-	-	9
10	65,3	39,4	21,7	15,3	63,3	40,2	22,5	-	-	-	-	-	10
12	63,2	34,2	20,0	14,5	57,5	35,5	20,9	14,8	44,0	33,6	-	-	12
14	61,1	29,9	18,6	13,9	50,6	31,4	19,5	14,2	40,0	30,6	19,6	14,2	14
16	55,8	26,0	17,3	13,4	45,6	28,8	18,3	13,7	36,7	28,3	18,5	13,8	16
18	49,0	23,7	16,1	12,9	40,6	26,2	17,3	13,3	33,7	26,1	17,6	13,4	18
20	43,2	21,5	15,3	12,5	36,5	23,6	16,4	12,9	31,2	24,5	16,7	13,0	20
22	38,5	19,2	14,5	12,2	33,6	21,9	15,5	12,5	28,8	22,9	16,0	12,7	22
24	36,0	17,7	13,7	11,9	30,6	20,5	14,9	12,2	26,4	21,3	15,4	12,4	24
26	32,6	16,5	13,1	11,7	27,7	19,1	14,3	12,0	24,5	19,9	14,7	12,1	26
28	29,4	15,2	12,6	11,6	25,5	17,6	13,7	11,8	22,7	18,9	14,2	11,9	28
30	24,9	14,1	12,1	11,6	23,6	16,5	13,1	11,6	21,0	18,0	13,8	11,7	30
32	17,9	13,4	11,8	8,7	21,9	15,7	12,8	11,6	19,4	17,1	13,4	11,6	32
34	8,8	12,6	11,6	-	20,4	14,9	12,4	11,5	17,7	16,1	12,9	11,4	34
36	-	11,9	7,6	-	18,8	14,1	12,1	11,5	16,6	15,3	12,6	11,3	36
38	-	7,2	-	-	17,6	13,3	11,7	11,5	15,4	14,4	12,2	11,2	38
40	-	-	-	-	13,8	12,8	11,6	-	14,3	13,7	11,9	11,2	40
44	-	-	-	-	-	11,7	11,5	-	12,3	12,1	11,4	11,2	44
48	-	-	-	-	-	-	-	-	10,0	10,6	10,5	-	48
52	-	-	-	-	-	-	-	-	-	8,9	9,2	-	52

m	58,4 m				64,0 m				m
	t	t	t	t	t	t	t	t	
14	29,7	22,3	-	-	-	-	-	-	14
16	27,7	20,6	17,3	-	23,0	19,4	-	-	16
18	25,9	19,1	16,5	13,1	21,4	18,5	16,2	-	18
20	24,2	17,8	15,9	12,8	20,1	17,5	15,7	12,7	20
22	22,7	16,6	15,3	12,5	18,9	16,5	15,1	12,4	22
24	21,4	15,7	14,7	12,2	17,8	15,5	14,5	12,2	24
26	20,2	14,8	14,0	12,0	16,9	14,7	13,9	11,9	26
28	18,9	13,9	13,3	11,8	16,1	14,0	13,3	11,7	28
30	17,8	13,0	12,5	11,6	15,2	13,3	12,7	11,4	30
32	16,9	12,4	11,9	11,4	14,5	12,6	12,1	11,2	32
34	16,0	11,8	11,3	11,1	13,7	11,9	11,5	10,9	34
36	15,1	11,3	10,8	10,7	13,1	11,4	11,0	10,7	36
38	14,2	10,7	10,3	10,2	12,4	10,9	10,5	10,4	38
40	13,4	10,1	9,9	9,8	11,8	10,5	10,1	10,0	40
44	11,8	9,1	9,0	8,9	10,5	9,6	9,4	9,3	44
48	10,4	8,3	8,2	8,2	9,4	8,7	8,6	8,6	48
52	9,0	7,4	7,4	7,4	8,4	8,0	7,9	7,9	52
56	6,7	6,7	6,7	-	7,4	7,2	7,2	7,2	56
60	-	5,7	6,1	-	5,9	6,4	6,5	-	60
64	-	-	-	-	2,4	5,2	5,3	-	64
68	-	-	-	-	-	2,4	-	-	68

* MS-A·오프셋 섹션이 있는 러너

MS-SL / MS-A-SL

AC 350/6

수퍼리프트와 러너 / 오프셋 섹션이 있는 러너와 수퍼리프트

		54,3 t	75,1 t	95,9 t	116,7 t	8,7 m x 8,5 m				360°	ISO			
		40,7 m				49,7 m				58,7 m				
		2,5 m		7,0 m*		2,5 m		7,0 m*		2,5 m		7,0 m*		
		10°	0°	20°	40°	10°	0°	20°	40°	10°	0°	20°	40°	
m	t	t	t	t	t	t	t	t	t	t	t	t	t	m
8	66,8	52,1	-	-	-	-	-	-	-	-	-	-	-	8
9	66,3	48,4	-	-	48,0	40,7	-	-	-	-	-	-	-	9
10	65,2	45,0	23,2	-	46,9	39,8	-	-	-	29,8	-	-	-	10
12	62,8	39,4	21,5	15,1	45,0	37,9	22,0	-	-	28,6	24,3	-	-	12
14	59,5	35,1	20,1	14,5	43,2	35,0	20,6	14,7	-	27,5	23,4	20,1	-	14
16	52,3	31,7	18,9	13,9	41,6	32,1	19,5	14,2	-	26,4	22,5	19,1	14,1	16
18	46,4	28,3	17,8	13,5	40,1	29,9	18,5	13,8	-	25,4	21,7	18,3	13,7	18
20	41,5	25,5	16,8	13,1	38,7	27,7	17,7	13,4	-	24,6	21,0	17,5	13,4	20
22	37,0	23,7	16,0	12,7	36,3	25,5	16,8	13,0	-	23,7	20,3	16,8	13,0	22
24	33,1	21,9	15,3	12,4	32,9	23,7	16,0	12,7	-	22,8	19,6	16,2	12,8	24
26	29,4	20,1	14,6	12,2	29,4	22,4	15,4	12,3	-	22,0	18,9	15,6	12,5	26
28	26,2	18,4	13,9	11,9	26,3	21,1	14,8	12,2	-	21,4	18,3	15,0	12,2	28
30	23,5	17,4	13,4	11,7	23,6	19,8	14,3	12,0	-	20,8	17,8	14,5	12,0	30
32	21,3	16,4	13,0	11,6	21,4	18,6	13,8	11,8	-	20,2	17,3	14,2	11,8	32
34	19,0	15,4	12,6	11,5	19,1	17,4	13,2	11,6	-	19,5	16,8	13,8	11,7	34
36	16,7	14,6	12,2	11,4	17,2	16,7	12,9	11,5	-	18,0	16,4	13,4	11,5	36
38	14,4	13,7	11,8	-	15,3	15,9	12,6	11,4	-	16,4	15,9	13,0	11,3	38
40	10,5	13,1	11,7	-	13,8	14,5	12,3	11,4	-	14,8	14,8	12,7	11,1	40
44	-	9,5	10,1	-	11,1	11,7	11,6	11,3	-	12,1	12,4	12,1	11,0	44
48	-	-	-	-	7,4	9,6	9,8	-	-	9,9	10,2	10,6	10,7	48
52	-	-	-	-	-	6,5	6,9	-	-	8,1	8,4	8,7	8,8	52
56	-	-	-	-	-	-	-	-	-	5,7	6,9	7,1	-	56
60	-	-	-	-	-	-	-	-	-	-	5,0	5,3	-	60

		64,0 m				
m	t	t	t	t		m
12	22,1	18,8	-	-		12
14	21,1	18,1	18,3	-		14
16	20,3	17,5	17,6	13,9		16
18	19,5	16,8	16,9	13,5		18
20	18,8	16,2	16,3	13,1		20
22	18,1	15,6	15,7	12,8		22
24	17,4	15,1	15,2	12,5		24
26	16,8	14,6	14,7	12,3		26
28	16,1	14,0	14,2	12,1		28
30	15,7	13,5	13,7	11,8		30
32	15,2	13,2	13,3	11,6		32
34	14,7	12,8	12,8	11,4		34
36	14,3	12,4	12,5	11,3		36
38	13,8	12,0	12,1	11,2		38
40	13,3	11,6	11,8	11,0		40
44	12,0	10,9	11,0	10,8		44
48	9,8	10,1	10,5	10,4		48
52	8,0	8,3	8,6	8,8		52
56	6,5	6,8	7,0	7,1		56
60	4,6	5,5	5,7	-		60
64	-	4,0	4,2	-		64

* MS-A-SL · 오프셋 섹션이 있는 러너와 수퍼리프트

Basic equipment

Carrier

Engine 450-3a	MTU; Output 450 kW (612 HP), torque 2700 Nm, certifications in accordance with EURO MOT 3a, TIER 3, CARB; Exhaust system cpl. stainless steel, incl. spark arrester.
Fuel tank 630	630 l; Fuel: Diesel; Supplies carrier and crane (50 l buffer tank at crane).
Transmission AS12INT	ZF AS-Tronic; Automated gearbox with integrated hydraulic retarder brake, 12 forward speeds and 2 reverse; 2-stage transfer case with switchable off-road gear and switchable longitudinal lock.
Axles 12 x 8 x 10	12 x 8 x 10; 6 Axles, axles 2, 4-6 driven and equipped with selectable transverse lock, axles 4 and 5 with selectable longitudinal lock; Axles 1-3, 5+6 steered, axle 4 liftable.
Suspension	Hydropneumatic suspension with axle load compensation; Hydraulically lockable; Manual or automatic levelling alternatively.
Steering	Dual circuit hydro semiblock steering with emergency steering pump; Active rear axle steering with different steering programs.
Brakes	Pneumatic dual circuit service brake, acting on all wheels; Disc brakes; Hydraulic retarder integrated into transmission as sustained-action brake; Additional exhaust brake and constant choke valve; Spring-loaded parking brake.
Wheels 38595 170F	385/95R25 170F (14.00R25); Steel rims 9,50-25/1,7" CR.
Cab carrier 2880	Type 2.88 m; Adjustable driver seat with seat heating, armrests and pneumatic suspension; Co-driver's seat; Steering wheel height and tilt adjustable; Power door windows; Tinted glass; Radio-preparation.
Heating engine-dependant 12	Engine-dependant warm water heating with 12 kW heating power.
Drive lights	With low beam, upper beam.
Cruise control	Automatic speed control including automatic brake control.
Central lubrication carrier 6	Central auto lube for all lubrication points at carrier.
Electronic immobiliser system	Prevents uncontrolled carrier mobilisation; Incl. 2 electronic keys and 4 ignition keys.
Miscellaneous	Ascendancies; Loose stepladder; Pneumatic tire filling plug.

Crane

Telescopic boom HA64	13.7 m - 64 m; Single cylinder telescoping system, automatic telescoping; Attachments for all equipment and extensions; 6 sheaves integrated in boom head.
Boom luffing	1 luffing cylinder with automatic lowering brake valve.
Rotary drive	1 slewing gear unit with spring-loaded multi-disc brake; Different operating modes selectable.
H1	Hoist with spring-loaded multi-disc brake; Twist prevention for rope; Resolver (hoist rotation indicator).
Counterweight 35	34,7 t, 4 pieces; Automatic rigging system; Expandable to max. 116.7 t; Max. 8.0 t can be carried on board serially.
Counterweight 75	75.1 t, 8 pieces (a-f, g+h); Automatic rigging system; Expandable to max. 116.7 t; Max. 8.0 t can be carried on board serially.
Outriggers	H-4-Point design; 4 outriggers telescopic; Vertical and horizontal movement fully hydraulic; Manual or automatic levelling alternatively; 4 outrigger bases.
Outrigger pads 038	4 round outrigger pads A = 0,38 m ² with transport position at vertical cylinder.
Outrigger load indicator	Displayed in LMI crane cab.
Engine 205-3a	MTU; Output 205 kW (279 HP), torque 1100 Nm, certifications in accordance with EURO MOT 3a, TIER 3, CARB; Exhaust system cpl. stainless steel, incl. spark arrester.
Drive	Hydraulic system with power control; Hydraulic oil cooler.
Control system	Enabling 4 simultaneous working movements; Electric pilot controls via 2 two-axis joysticks; Different control modes selectable for hydraulic circuits.
Operator aids	IC-1, with integrated load moment indicator acc. EN13000; Colour display; Displaying of current operating conditions, load charts, fault indicator; Signal lights indicating LMI-load; Crane data logger.
Working range limiter	Displaying and programmability of the work range limits by IC-1.
Hook height indication	Displaying and programmability of the hook height by IC-1.
Cab crane 088	Type 0.875 m; Tilt infinitely variable 20°; Seat heating; Sliding windows in door and rear; Fold-out front window; Extendable side pedestal, foldable front pedestal; Handrails; Tinted safety glass; Pull-down sun visor and light curtains; Radio-preparation.
Heating engine-dependant 12	Engine-dependant warm water heating with 12 kW heating power.
Aircondition crane 7	Aircondition in crane cab with 7 kW cooling power.
Xenon work floodlight 1	Out of crane cab adjustable xenon floodlight, at front support boom base section.
Miscellaneous	Safety balustrade and handrails for crane access.

Diverse

Illumination	1 x adjustable for work prefield at crane cab, 4 x for outriggers, 1 x engine area crane.
Positioning light	Double beacon, disconnectable, to allow use with all extensions.
Contour safety marking	Continuous, yellow reflecting bands at carrier sides and tail.

Power train variant

EURO MOT 3b, TIER 4i, CARB Engine 440-3b	For carrier and crane, as explained below. Attention! Possible only in accordance with the valid country table! MTU; Output 440 kW (598 HP), torque 2800 Nm, certifications in accordance with EURO MOT 3b, TIER 4i, CARB; MTU exhaust system made of stainless steel with SCR catalystr.
Fuel tank 630-90 Engine 210-3b	630 l Diesel, 90 l Ad-Blue; Supplies Diesel for carrier and crane (50 l Diesel buffer tank at crane). MTU; Output 210 kW (286 HP), torque 1120 Nm, certifications in accordance with EURO MOT 3b, TIER 4i, CARB; MTU exhaust system made of stainless steel with SCR catalystr.

Optionen (frei konfigurierbar)

Carrier

Counterweight transport storage on carrier tail	Screwed concole for storing counterweight „b“ à 6.5 t or one of „c-e“ à 10.1 t on carrier tail; Enables to carry max. 18.1 t counterweight on board; Not together with tail boxes.
Wheels 44595 174F	445/95R25 174F (16.00R25); Steel rims 11,00-25/1,7" CR.
Wheels 52580 179E	525/80R25 179E (20.50R25); Steel rims 17,00-25/1,7" CR; Incl. carrier broadening to 3.12 m.
Long range fuel tank 300	Additional fuel tank à 300 l, for total 930 l Diesel.

Crane

Quick connection HA3	Hydraulic bolt extractors and hydraulic and electric quick couplings for fast (dis-) assembly; Incl. transport storage for luffing cylinder.
S1F	Heavy lift attachment stage 1; 4 additional sheaves = 10 sheaves integrated in boom head; Enable max. capacity of 200 t.
SL	Superlift; Capacity increasing boom guy support; Incl. transport storage.
H2-WI	Containing optional H2, but includes disconnectable luffing tackle unit for WIHI operation; Incl WIHI-preparation.
H2	2. hoist; Spring-loaded multi-disc brake; Resolver (hoist rotation indicator); Rope twist prevention; Incl. quick couplings and transport storage at crane tail; Enables 2-hook operation with all extensions except WIHI; Exclusive luffing tackle unit.
X-H2	Self assembly device for H2; Enabelling self assembly of H2 without auxiliary hoisting machinery. Attention! Only possible with H2 without connected luffing tackle unit.
HR	Hydraulic winch for reeving assistance.
Additional counterweight 42	41.6 t; side weights k-j; For max. 116.7 t; Includes additional counterweight 21.
Auxiliary heating engine independent 5 crane	Auxiliary, engine independant Diesel heating system with 5 kW heating power; With timer and remote start; Switchable between engine block and carrier cab.
Central lubrication crane 2	Central auto lube for all lubrication points at crane.
Fall-from-height protection system boom base section	Working at height fall-arrest system at the main boom base section.
Fall-from-height protection system boom base section + SL	Working at height fall-arrest system at the main boom base section and SL.
Outrigger basis monitoring	Surveillance of each outrigger beam for visual comparison with the programmed outrigger basis; Displayed in LMI crane cab (Attention! There is no automatic linkage with the LMI-system)!.

Extensions

WIHI72A	72 m; Luffing jib, complete kit; Increments 6 m; With integrated manual offset section 20°/40°; System dimensions Q1313, Q1309; 2-sheave head; Includes SF51, LF27, H2 incl. disconnectable luffing tackle unit.
SF51A	51 m; Strong fixed jib; Increments 6 m; With integrated manual offset section 20°/40°; System dimensions Q1313, Q1309; 2-sheave head; Includes LF27.
LF27A	27 m; Light fixed jib; Increments 6 m; With integrated manual offset section 20°/40°; System dimension Q1309; 2-sheave head.
MSF3	3 m; 2-parted, fixed assembly jib; 3-sheave head; Operation of runner head also with selected LF and WIHI lengths (SWIHI).
HAV20	11.4 m / 20 m; Extendable swing-away jib incl. folding adapter, manual offset 20°/40°; 1-sheave head; Incl. transport storage (folding adapter remains at boom head).
R1	Swing-away rooster sheave, incl. transport storage; For single-reeving operation with elevated hook height.

Diverse

Refinery package 2M	Engine emergency stop device, with air shut-off damper, for carrier and crane.
Dolly preparation 4PV	4-point support brackets enable individual positioning of a dolly; Incl. freewheel for slewing gear unit and luffing cylinder, quick couplings for brake air and electrics; Dolly and dollyadapter are not included.
Hook block 200-9-23-D	200-9-23-D (2000 kg); Hook block with ramshorn hook; white with red signal stripes.
Hook block 160-7-23-D	160-7-23-D (1700 kg); Hook block with ramshorn hook; white with red signal stripes.
Hook block 125-5-23-D	125-5-23-D (1200 kg); Hook block with ramshorn hook; white with red signal stripes.
Hook block 80-3-23-D	80-3-23-D (1050 kg); Hook block with ramshorn hook; white with red signal stripes.
Hook block 80-3-23-E	80-3-23-E (1050 kg); Hook block with single hook; white with red signal stripes.
Hook block 40-1-24-D	40-1-24-D (750 kg); Hook block with ramshorn hook; white with red signal stripes.
Hook block 40-1-24-E	40-1-24-E (750 kg); Hook block with single hook; white with red signal stripes.
Hook 12,5-0-24-E	12,5-0-24-E (500 kg); red.

기본장비

캐리어 (하부)

엔진 450-3a	MTU(메르세데스); 출력 450kW (612HP), 토크 2700Nm, EURO MOT 3a, TIER 3, CARB에 따라 인증 됨. 스파크 방지기가 포함 된 스테인레스 스틸 배기 시스템
연료탱크 630	630 리터, 연료: 디젤. 하부와 상부에 연료공급 (크레인에 50리터 보조탱크)
트랜스미션 AS12INT	ZF AS-Tronic; 유압식 리타더 브레이크가 통합 내장 된 자동변속기, 전진 12단 / 후진 2단, 전환 할 수 있는 오프로드 기어 및 중차동 잠금장치와 2단 트랜스퍼 케이스
축 12 x 8 x 10	12 x 8 x 10; 6축, 2, 4-6번째 축은 구동 되어지고 선택할 수 있는 횡방향 잠금 장치가 장착되어 있고 4번 5번 축은 선택할 수 있는 종방향 잠금 장치가 장착 되어 있음. 1-3번, 5번과 6번 축은 조향 됨, 4번은 리프트 됨.
현가장치(서스펜션)	축 하중 보정이 되는 유공압식 서스펜션; 유압식으로 잠금가능; 수동 또는 자동으로 수평맞춤
조향장치	비상 조향 펌프가 있는 이중 회로 하이드로 세미블록 조향장치; 다른 조향방법에 따른 뒷조향 실행
브레이크	모든 바퀴에 작동되는 공압식 이중 회로 서비스 브레이크, 디스크 브레이크; 지속-작용 유압식 리타더가 트랜스미션에 통합 되어 있음; 추가 배기 브레이크와 콘스탄트 스톱을 밸브; 스프링 작동식 주차 브레이크
휠 38595 170F	385/95R25 170F (14.00R25); 스틸 림 9.5-25/1.7"CR
하부 운전실 2880	2.88m 형; 전열시트 및 팔걸이와 공압식 서스펜션이 있는 조절가능 한 운전자 좌석; 조수석; 핸들 높이와 기울기 조절 가능; 파워도어 윈도우; 색유리; 라디오 추후 장착 가능
엔진냉각수 히터 12	12kW의 엔진냉각수 난방장치
주행 라이트	주행등, 상향등
크루즈 컨트롤	자동 브레이크 조절이 포함 된 정속주행장치
하부 중앙급유장치 6	하부의 모든 구리스 급유 부위에 작동하는 중앙 구리스 급유장치
전자키 시스템	통제되지 않는 하부 작동 방지용; 2개의 전자식 키와 4개의 시동 키
기타	발판; 사다리; 타이어 에어 충전 플러그

크레인 (상부)

텔레스코픽 붐 HA64	13.7m - 64m; 싱글 실린더 텔레스코핑 시스템, 자동 텔레스코핑; 모든 장치와 연장을 위한 부착 장치; 붐헤드에 통합 된 6개 활차
붐 기록	자동 권하 브레이크 밸브가 내장된 싱글 실린더
선회장치	스프링 작동식 디스크 브레이크가 내장된 1개의 선회 기어 장치; 다른 작업 모드 선택가능
메인 호이스트 H1	스프링으로 된 멀티 디스크 브레이크가 장착 된 호이스트; 로프 꼬임 방지 장치; 호이스트 회전감지기
카운터웨이트 35	34.7t, 4조각; 자동 설치 시스템; 최대 116.7t까지 장착 가능; 8.0t까지 자가 운송 가능.
카운터웨이트 75	75.1t, 8조각 (af, g+h); 자동설치 시스템; 최대 116.7t까지 장착가능; 8.0t까지 자가 운송 가능
아우트리거	4 포인트 H형 디자인; 유압식 수직 수평 작동; 수동 또는 자동으로 레벨 조절; 4개의 아우트리거 베이스
아우트리거 패드 038	수직 실린더에 운송 거치대 포함 한 4개의 라운드 아우트리거 패드 A=0.38 m ²
아우트리거 압력표시기	상부운전실에 LMI를 통해 보여 줌
엔진 205-3a	MTU(메르세데스); 출력 205kW (279HP), 토크 1100Nm, EURO MOT 3a, TIER3, CARB에 따라 인증; 스파크 방지 장치가 내장 된 스테인레스 스틸 배기 시스템
유압구동	파워 컨트롤이 내장 된 유압시스템; 유압 오일 쿨러
조종 장치	4개의 동시 작업 가능; 2개의 2방향 조이스틱을 통한 전자식 파일럿 컨트롤; 다양한 유압 회로식 컨트롤 모드
운전자 지원	IC-1, EN13000에 따른 로드 모먼트 지시계가 통합되어 있음; 컬러 디스플레이; 현재 작업 컨디션, 로드 차트, 오류 지시계를 표시한다; LMI-load 표시등; 크레인 데이터 기록계
작업범위 제한계	IC-1에 의하여 작업 반경 제한을 보여주고 프로그램으로 설정 함
훅 높이 지시계	IC-1에 의하여 훅 높이를 보여주고 프로그램으로 설정 함
캠 크레인 088	0.875m 형; 20° 틸트 가능; 전열 시트; 슬라이딩 도어와 슬라이딩 후면 창; 밖으로 열리는 앞 유리창; 확장 할 수 있는 발판, 접을 수 있는 앞 발판; 손잡이; 안전 색 유리; 풀 다운 방식의 선바이저와 커튼; 라디오 추후 장착 가능
하부 난방 12	12kW 출력의 엔진냉각수 난방장치
상부 에어컨 7	7kW 출력의 크레인 조종실용 에어컨
제한 작업등 1	크레인 조종실 밖과 기본 붐 앞쪽에 위치에서 조절 가능한 제한 작업등
기타	크레인 내 이동을 위한 안전 난간과 손잡이

그 외

조명	크레인 캡에 설치된 조절가능 한 1개의 작업등, 4개의 아우트리거 조명, 1개의 크레인 엔진룸 조명.
포지셔닝 라이트	더블 비컨, 해체 가능, 모든 연장장치와 사용 가능
안전 표시	캐리어 측면과 후미에 지속적으로 반사되는 밴드

파워트레인 변경

EURO MOT 3b, TIER 4i, CARB	하부와 상부 크레인에 대한 것은 아래의 설명과 같은; 주의, 유효 국가표에 따라서만 가능
엔진 440-3b	MTU(메르세데스); 출력 440kW (598HP), 토크 2800Nm, EURO MOT 3b, TIER 4i, CARB에 따라 인증됨; SCR촉매컨버터가 포함된 스테인레스 스틸로 구성된 배기시스템
연료탱크 630-90	630리터 디젤, 캐리어와 크레인에 90리터 Ad-Blue 디젤을 공급(크레인에 50리터 디젤 보조 탱크가 있음)
엔진 210-3b	MTU(메르세데스); 출력 210kW (286HP), 토크 1120Nm, EURO MOT 3b, TIER 4i, CARB에 따라 인증됨; SCR촉매컨버터가 포함된 스테인레스 스틸로 구성된 배기시스템

옵션사양

캐리어 (하부)

캐리어 후미에 카운터웨이트 운송 공간	카운터웨이트 "b" 6.5t 또는 "c-e"중 하나의 10.1t을 보관할 수 있는 캐리어 후미에 나사로 고정된 콘솔; 최대 18.1t 카운터웨이트 자가 운송 가능; 후면 박스들은 같이 장착 할 수 없음.
휠 44595 174F	445/95R25 174F (16.00R25); 스틸 림 11.00-25/1.7"CR
휠 52580 179E	525/80R25 179E (20.50R25); 스틸 림 17.00-25/1.7"CR; 차폭 3.12m
장거리 연료 탱크 300	300리터 추가 연료 탱크, 총 930리터 디젤 또는 대체 연료

크레인 (상부)

퀵 커백션 HA3	빠른 해체 조립을 위한 유압식 분리장치 및 유압과 전기 퀵 커플링; 러핑 실리더를 위한 운송거치대 포함
S1F	헤비리프트 장치 단계 1; 4개 활차; 분리/연결 가능; 총 10개 활차와 최대 200.0t 인양능력
SL	수퍼리프트; 인양능력을 증가시키는 붐가이 서포트; 운송 보관함 포함
H2-WI	옵션 호이스트 2를 포함, WIHI 작업을 위해 분리 할 수 있는 러핑 태클 장치 포함
H2	호이스트 2; 스프링이 장착 된 멀티 디스크 브레이크; 호이스트 회전 감지기; 퀵 커플링과 운송거치대 포함; 자가 설치; WIHI를 제외한 모든 연장장치와 2-축 작업 가능
X-H2	호이스트 2를 위한 자가 조립 장치; 보조 크레인 없이 호이스트2를 자가 설치 가능케 함. 주의! 연결 된 러핑 태클 장치가 없는 호이스트 2만 가능
HR	리빙 지원을 위한 유압식 원치
추가 카운터웨이트 42	41.6t; 측면 카운터웨이트 k; 최대 116.7t; 추가 카운터웨이트 21포함
하부 보조난방장치 5	보조, 5kW 출력의 디젤 보조 난방장치; 타이머 및 리모트 스타트 포함; 엔진과 하부운전실 사이에 전환 가능
상부 중앙급유장치 2	상부의 모든 구리스 급유 부위에 작동하는 중앙 구리스 급유장치
기본봄에서 추락 방지시스템	메인봄 베이스 섹션 높은 곳에서 작업 시 추락 방지 시스템
봄베이스섹션+SL 추락방지 시스템	메인봄 베이스 섹션과 수퍼리프트 높은 곳에서 작업 시 추락 방지 시스템
아웃트리거 모니터링	설정된 아웃트리거 폭과의 시각적 비교를 위한 각각의 아웃트리거 빔의 감시; 크레인 캐빈의 LMI에서 보여 줌. (주의 - LMI시스템과 자동 연결되지 않습니다.)

보조 붐

WIHI72A	72m; 러핑 짚, 완전한 조립 세트; 스페이싱 6m; 매뉴얼 오프셋 섹션 20°/40°이 통합 되어져 있음; 시스템 치수 Q1313, Q1309; 2개 활차 헤드; SF51, LF27, H2 연결 해제할 수 있는 러핑 태클 장치 포함
SF51A	51m; 중량 고정 짚; 스페이싱 6m; 매뉴얼 오프셋 섹션 20°/40°이 통합 되어 있음; 시스템 치수 Q1313, Q1309; 2개 활차 헤드; LF27포함
LF27A	27m; 경량 고정 짚; 스페이싱 6m; 매뉴얼 오프셋 섹션 20°/40°이 통합 되어 있음; 시스템 치수 Q1309; 2개 활차 헤드
MSF3	3m; 2 부분으로 된 러너; 3개 활차 헤드; 또한 선택된 LF와 WIHI-길이(SWIHI)에 달린 러너 헤드의 작동
HAV20	11.4m / 20m; 폴딩 어답터가 포함 된 연장할 수 있는 스윙 어웨이 짚, 매뉴얼 오프셋 20°/40°; 1개 활차 헤드; 운송 보관함(폴딩 어답터는 붐헤드에 그대로 달려있음)포함
R1	단선작업을 위한 스윙-어웨이 루스터 슈브 운송거치대 포함

그 외

리파이너리 팩키지 2M	엔진 비상 정지 장치, 공기 차단 댐퍼(damper)가 있음, 하부와 상부 엔진을 위한 장치
돌리 프리퍼레이션 4PV	4개의 서포트 브라킷 지점은 돌리의 각각의 포지셔닝을 가능케 한다; 선회 기어 장치를 위한 프리 휠과 러핑 실리더를 위한 유동적 위치, 브레이크 에어와 전기를 위한 퀵 커플링; 돌리와 돌리 아답터는 포함 되지 않음.
흑블록 200-9-23-D	200-9-23-D (2000kg); 더블축으로 된 흑블록; 흰색 바탕에 빨강색 줄무늬 표시
흑블록 160-7-23-D	160-7-23-D (1700kg); 더블축으로 된 흑블록; 흰색 바탕에 빨강색 줄무늬 표시
흑블록 125-5-23-D	125-5-23-D (1200kg); 더블축으로 된 흑블록; 흰색 바탕에 빨강색 줄무늬 표시
흑블록 80-3-23-D	80-3-23-D (1050kg); 더블축으로 된 흑블록; 흰색 바탕에 빨강색 줄무늬 표시
흑블록 80-3-23-E	80-3-23-E (1050kg); 싱글축으로 된 흑블록; 흰색 바탕에 빨강색 줄무늬 표시
흑블록 40-1-24-D	40-1-23-D (750kg); 더블축으로 된 흑블록; 흰색 바탕에 빨강색 줄무늬 표시
흑블록 40-1-24-E	40-1-23-E (750kg); 싱글축으로 된 흑블록; 흰색 바탕에 빨강색 줄무늬 표시
흑 12,5-0-24-E	12-0V-E (500kg); 수직으로 된 회전고리가 있는 싱글 축; 빨강색

인양능력에 대한 주석

Ratings are in compliance with ISO 4305.

Weight of hook blocks and slings is part of the load, and is to be deducted from the capacity ratings.

Consult operation manual for further details.

Note: Data published herein is intended as a guide only and shall not be construed to warrant applicability for lifting purposes. Crane operation is subject to the computer charts and operation manual both supplied with the crane.

ISO 4305에 준수한 등급.

훅 블록과 작업용 슬링의 중량은 인양화물의 일부로, 이것은 크레인의 인양능력에서 제외하여야 한다.

추가적인 자세한 사항들은 사용자지침서를 참조하십시오.

노트 : 여기에 인쇄 된 자료는 오직 장비 영업용으로 만들어졌다. 그리고 인양 목적을 위해 보증된 정식 인양 능력표로 해석되어서는 안된다. 크레인 작동은 크레인과 함께 공급되는 컴퓨터와 인양 능력표와 사용자 지침서를 필요로 한다.

A large rectangular area with horizontal lines, intended for writing notes. The lines are evenly spaced and cover the majority of the page's width and height.

Effective Date: June 2012.

Product specifications and prices are subject to change without notice or obligation. The photographs and/or drawings in this document are for illustrative purposes only. Refer to the appropriate Operator's Manual for instructions on the proper use of this equipment. Failure to follow the appropriate Operator's Manual when using our equipment or to otherwise act irresponsibly may result in serious injury or death. The only warranty applicable to our equipment is the standard written warranty applicable to the particular product and sale and Terex makes no other warranty, express or implied. Products and services listed may be trademarks, service marks or trade-names of Terex Corporation and/or its subsidiaries in the USA and other countries. All rights are reserved. Terex® is a registered trademark of Terex Corporation in the USA and many other countries.

발효일: 2012년 6월

제품사양과 가격은 공지나 의무없이 변경될 수 있습니다. 이 문서에 포함된 사진 및/또는 그림은 참고용으로만 사용되어야 합니다. 기기의 올바른 사용에 대한 설명은 해당되는 작동 매뉴얼을 참고하십시오. 기기 사용시 해당 작동 매뉴얼을 준수하지 않거나 무책임한 행동을 하는 것은 심각한 상해나 사망을 초래할 수 있습니다. 기기에 적용가능한 보증은 이 특정 제품 및 판매에 대한 표준 서면 보증뿐이며, Terex사는 기타 다른 보증이나 명시적 또는 묵시적 보증을 하지 않습니다. 나열된 제품이나 서비스는 Terex사 및/또는 미국 및 다른 국가에 있는 Terex사의 등록상표나 서비스 상표, 또는 거래명일 수 있습니다. 모든 권리는 보호됩니다.

Terex®은 미국 및 다른 많은 국가에 있는 Terex사의 등록상표입니다.

Copyright 2012 Terex Corporation

Terex Cranes, Global Marketing, Dinglerstraße 24, 66482 Zweibrücken, Germany
Tel. +49 (0) 6332 830, Email: info.cranes@terex.com, www.terexcranes.com



www.terexcranes.com

Brochure Reference: TC-DS-M-E/K-AC 350/6-06/12
브로슈어 참고: TC-DS-M-E/K-AC 350/6-06/12



WORKS FOR YOU.™