

GROVE®

RT890E

product guide



80 t



11,4 m / 43,2 m



10-17 m



72 m



Rough Terrain Crane • Geländekran • Grue Tout-Terrain
Grúa Todo Terreno • Autogru Fuoristrada • Grua RT

Specification	3
Technische Daten	4
Caractéristiques techniques	5
Características	6
Caratteristiche	7
Características técnicas	8
Data • Daten • Caractéristiques • Datos • Dati • Características	9
Dimensions • Abmessungen • Encombrement • Dimensiones • Dimensionii • Dimensões	10
Load charts • Traglasten • Capacités de levage • Capacidades • Capacità • Diagramas de carga	
Notes • Hinweise • Notes • Notas • Note • Notas	11
Working Range • Arbeitsbereiche • Diagramme de levage • Gama de trabajo • Area di lavoro • Intervalo de funcionamento	12
Telescopic Boom • Teleskopausleger • Flèche principale • Pluma telescópica • Braccio telescopico • Lança telescópica	13
Swingaway • Klappspitze • Extension treillis • Plumín • Falcon • Swingaway	20
Load handling • Lastaufnahmemittel • Manipulation de charges •	
Manipulación de cargas • Movimentazione del carico • Manuseamento de cargas	28
Notes • Hinweise • Notes • Notas • Note • Notas	31
Symbols • Symbolerklärung • Glossaire des symboles • Glosario de simbolos • Glossario dei simboli • Símbolos	



Manitowoc Crane CARE is the Manitowoc Crane Group's unparalleled product support organisation. Manitowoc Crane CARE combines all aspects of parts, service, technical documentation, technical support and training into one organisation. The program includes all of the Manitowoc Crane Group's brands, which include, Potain, Grove, Manitowoc and National Crane.

For the care of your crane and the prosperity of your business, Manitowoc Crane CARE is your single source for customer support. Wherever, whenever, whatever – we're there.

Manitowoc Crane CARE vereint alle Serviceleistungen der Manitowoc Crane Group im Produktsupport vor und nach dem Verkauf: Ersatzteile, Service, technische Dokumentation, technischer Support und Schulung, alles unter einem Dach. Dieser Service erstreckt sich auf alle Marken der Manitowoc Crane Group: Potain, Grove, Manitowoc und National Crane.

Damit Ihr Kran leistungsfähig bleibt und Ihr Erfolg gesichert ist, bietet Ihnen Manitowoc Crane CARE einen umfassenden Support aus einer Hand. Zu jeder Zeit, an jedem Ort, für jeden Fall – wir sind für Sie da.

Organisation hors pair dédiée au support technique des produits de Manitowoc Crane Group, Manitowoc Crane CARE réunit au sein d'une même entité tous les aspects du service : pièces de rechange, service après-vente, publication technique, assistance technique et formation. Ce programme s'adresse à toutes les marques de Manitowoc Crane Group : Potain, Grove, Manitowoc et National Crane.

Pour assurer l'entretien de vos grues et la prospérité de votre entreprise, Manitowoc Crane CARE constitue votre unique interlocuteur du service à la clientèle. Où que vous soyez, quel que soit votre besoin, vous pouvez toujours compter sur nous !

Manitowoc Crane CARE, es la organización post-venta y soporte técnico de Manitowoc Crane Group. Manitowoc Crane CARE combina todos los aspectos de piezas de repuesto, servicio, documentación técnica, apoyo técnico y formación en un único lugar. El programa también incluye todas las ramas Manitowoc Crane Group que engloba Potain, Grove, Manitowoc y National Crane. Para el cuidado de su grúa y la prosperidad de su negocio, Manitowoc Crane CARE, es la forma más sencilla de ayudarle. Donde sea y cuando sea, nosotros estamos allí.

Manitowoc Crane CARE è l'ineguagliabile organizzazione di supporto di Manitowoc Crane Group. Manitowoc Crane CARE gestisce tutte le attività legate a pezzi di ricambio, documentazione tecnica, assistenza tecnica e formazione riunite in un unico punto di riferimento. Questo servizio è attivo per tutti i marchi di Manitowoc Crane Group e precisamente Potain, Grove, Manitowoc e National Crane.

Per l'assistenza delle Vostre gru e per la redditività dei Vostri investimenti, Manitowoc Crane CARE è l'insostituibile Vostra risorsa. In ogni posto, tutte le volte, per qualsiasi necessità – noi ci siamo

Organização verdadeiramente impar do Manitowoc Crane Group, é a Manitowoc Crane Care que compete a responsabilidade pelo suporte técnico dos nossos produtos. Ela reúne, numa mesma entidade, todos os aspectos do serviço: peças de substituição, serviço pós-venda, documentação técnica, suporte técnico e formação. Este programa abrange todas as marcas do Manitowoc Crane Group: Potain, Grove, Manitowoc e National Crane.

Para assegurar a manutenção cuidada das suas gruas e a prosperidade do seu negócio, o seu único interlocutor do serviço de clientes é a Manitowoc Crane CARE. Esteja onde estiver, sejam as horas que forem, precise do que precisar, pode sempre contar conosco!

Superstructure

Boom

11,4 m - 43,2 m five-section, sequenced synchronized full power boom with A & B mode. Maximum tip height: 45,7m.

Lattice extension

10 m - 17 m offsettable bifold lattice swingaway extension. Offsets 0°, 20° and 40°. Stows alongside base boom section. Maximum tip height: 62,7m.

*Optional Lattice Extension Inserts

2 X 4,8 m lattice extension inserts. Installs between the boom nose and bifold extension, non-stowable. Maximum tip height: 72,5m

Boom Nose

Five nylatron sheaves mounted on heavy duty tapered roller bearings with removable pin-type rope guards. Quick reeving type boom nose. Removable auxiliary boom nose with removable pin type rope guard.

Boom Elevation

One double acting hydraulic cylinder with integral holding valve provides elevation from -3° to +78°.

Load Moment & Anti-Two Block System

Standard "Graphic Display" load moment and anti-two block system with audio-visual warning and control lever lockout. These systems provide electronic display of boom angle, length, radius, tip height, relative load moment, maximum permissible load, load indication and warning of impending two-block condition. The standard Work Area Definition System allows the operator to pre-select and define safe working areas. If the crane approaches the pre-set limits, audio-visual warnings aid the operator in avoiding job-site obstructions.

Cab

Full-vision, all-steel fabricated with acoustical lining and tinted safety glass throughout. Cab tilts to + 20 degrees. Deluxe seat incorporates armrest-mounted hydraulic single-axis controllers. Dash panel incorporates gauges for all engine functions. Other standard features include: hot water heater, cab circulating air fan, sliding side and rear windows, sliding skylight with electric wiper and sunscreen, electric windshield wash/wipe, fire extinguisher and seat belt.

Swing

Two speed, planetary swing drive with foot applied multi-disc wet brake. Spring applied, hydraulically released swing brake. Single position mechanical house lock, operated from cab. Maximum speed: 2,0 RPM.

Counterweight

9 979 kg. Hydraulically installed and removed.

Hydraulic system

Two main pumps ([1] piston and [1] gear) with a combined capacity of 503 LPM. Maximum operating pressure: 277,7 bar. Three section pressure compensated valve bank. Return line type filter with full flow by-pass protection and service indicator. Replaceable cartridge with micron filtration rating of 5/12/16. 995 L hyd. reservoir. Carrier mounted oil cooler with thermostatically controlled hydraulic motor driven fan/air to oil. System pressure test ports.

Hoist Specifications (HP30-19G) Main and Auxiliary Hoist

Planetary reduction with automatic spring applied multi-disc wet brake. Electronic hoist drum rotation indicators, and hoist drum cable followers.

Maximum Single Line Pull:	1st layer: 9 185 kg.
3rd layer: 7 715 kg.	5th layer: 6 650 kg.
Maximum Permissible Line Pull:	7 620 kg. with 6x37 class rope.
	7 620 kg. with 35x7 class rope.
Maximum Single Line Speed:	156 m/min
Rope Construction:	6x36 EIPS IWRC, Special Flexible
	35x7 Flex-X, Rotation Resistant
Rope Diameter:	19 mm
Rope Length:	
Main Hoist:	182 m
Auxiliary Hoist:	182 m
Maximum Rope Stowage:	256 m

Carrier

Chassis

Box section frame fabricated from high-strength, low alloy steel. Front/rear towing and tie down lugs.

Outriggers

Four hydraulic telescoping single-stage double box beam outriggers with inverted jacks and integral holding valves. Three position setting, 0%, 50% and fully extended. All steel fabricated, quick release type outrigger floats, 775 mm diameter. Maximum outrigger pad load: 56 700 kg.

Outrigger Controls

Controls and crane level indicator located in cab.

Engine (Tier III)

Cummins QSB 6.7L diesel, six cylinders, turbo-charged, 205 kW (Gross) @ 2,500 RPM. Maximum torque: 987 Nm @ 1,500 RPM.

Fuel Tank Capacity

273 L

Transmission

Full rangeshift with 6 forward and 6 reverse speeds. Front axle disconnect for 4 x 2 travel.

Electrical System

Two 12 V - maintenance free batteries. 12 V starting and lighting. Battery disconnect. CanBus Diagnostic system.

Drive / Steering

4 x 4.
Fully independent power steering:
Front: Full hydraulic steering wheel controlled.
Rear: Full hydraulic switch controlled.
Provides infinite variations of 4 main steering modes:
front only, rear only, crab and coordinated.
Rear steer indicator.
Turning radius: 7,58 m.

Axles

Front: Drive/steer with differential and planetary reduction hubs rigid mounted to frame.
Rear: Drive/steer with differential and planetary reduction hubs pivot mounted to frame.

Oscillation Lockouts

Automatic full hydraulic lockouts on rear axle permits 25,4 cm oscillation only with boom centered over the front.

Brakes

Full hydraulic split circuit operating on all wheels. Spring- applied, hydraulically released parking brake mounted on front axle.

Tires

Std. 29,5 x 25 - 34 bias ply, General

Lights

Full lighting including turn indicators, head, tail, brake and hazard warning lights.

Maximum Speed

35 kph.

Gradeability (Theoretical)

75% (Based on 52 607 kg GVW) 29,5 x 25 tires, 43,2 m boom, plus 17,0 m swingaway, 9 9979 kg counterweight, 90T hookblock and 10T headache ball).

Miscellaneous Standard Equipment

Full width steel fenders, full length aluminum decking, dual rear view mirrors, hook-block tie down, electronic back-up alarm, light package, front stowage well, tachometer/hourmeter, rear wheel position indicator, 36 000 BTU hot water cab heater, hoist mirrors, engine distress A/V warning system, front/rear tie down and tow lugs, coolant sight level indicator.

*Optional Equipment

*AUXILIARY LIGHTING PACKAGE (includes cab mounted amber flashing light, hoist mounted work light, and dual base boom mounted floodlights.)
*LMI light bar (in cab)
*Air conditioning (28 500 BTU).
*360° NYC style mechanical swing lock.
*Rear Pintle hook.
*Cab controlled cross axle differential locks, (front and rear)
*PAT data logger.
*Rubber mat for stowage trough.

*Denotes optional equipment

Kranoberwagen

Teleskopausleger

Fünfteiliger, voll teleskopierbarer Ausleger, sequenziell synchronisiert, mit A- und B-Modus, 11,4 m – 43,2 m Länge. Maximale Rollenhöhe: 45,7 m.

Auslegerverlängerung in Gitterbauweise

Abwinkelbare Doppel-Klappspitze in Gitterbauweise, 10 - 17 m, abwinkelbar 0°, 20° und 40°. Neben dem Ausleger-Grundstück verstaubar. Maximale Rollenhöhe: 62,7 m.

*Auslegerverlängerung in Gitterbauweise

Zwei Zwischenstücke in Gitterbauweise, jeweils 4,8 m lang. Anbau zwischen Auslegerkopf und Doppel-Klappspitze, nicht verstaubar. Maximale Rollenhöhe: 72,5 m

Auslegerkopf

Fünf Nylatron-Seilscheiben auf Kegelrollenlagern in schwerer Ausführung mit verbolztem, abnehmbarem Seilschutz. Schnelleinsicherung gegeben. Abnehmbarer Zusatz-Auslegerkopf mit abbaubarem, verbolztem Seilschutz.

Wippwerk

Ein doppelt wirkender Hydraulikzylinder mit integriertem Rückschlagventil für Auslegerwinkel von -3° bis +78°.

Elektronischer Lastmomentbegrenzer und unabhängiges Hubendschalter System

System für Lastmomentbegrenzung über Standard-„Grafikdisplay“ und Hubendabschaltung mit akustisch-optischer Warnung und Steuerhebelsperre. Diese Systeme bieten eine elektronische Anzeige von Auslegerwinkel, Auslegerlänge, Ausladung, Rollenhöhe, relativem Lastmoment, maximal zulässiger Last, Hakenlast und Hubend-Warn-/Stop-Einrichtung. Das zur Standardausrüstung gehörende System der Arbeitsbereichsbegrenzung ermöglicht es dem Bediener, sichere Arbeitsbereiche zu definieren. Nähert sich der Kran der Begrenzung des sicheren Arbeitsbereichs, wird der Bediener akustisch und optisch gewarnt, wodurch Kollisionen am Einsatzort vermieden werden.

Kranfahrer kabine

Rundsichtkabine, in Stahlblech ausgeführt, mit Schalldämmung und getöntem Sicherheitsglas. Kabine lässt sich um +20 Grad neigen. Komfortsitz mit in die Armlehnen integrierten, einachsigen verstellbaren Steuerhebeln. Armaturenbrett mit Anzeigen für alle Motorfunktionen. Weitere Standardausrüstung: Heißwasserheizung, Umluftgebläse, Schiebefenster seitlich und hinten, Dachschiebefenster mit elektrischem Scheibenwischer und Sonnenschutz, elektrischer Frontscheibenwischer/Waschanlage, Feuerlöscher und Sicherheitsgurt.

Schwenkwerk

Zweistufiges Planetenschwenkwerk mit fußbetätigter Mehrscheiben-Ölbadbremse. Hydraulisch lösbare Federspeicher-Feststellbremse. Von der Kabine aus in einer Stellung festsetzbare Bolzenverriegelung. Max. Drehgeschwindigkeit: 2,0 U/Min.

Gegengewicht

9 979 kg, hydraulisch an- und abbaubar.

Hydrauliksystem

Zwei Hauptpumpen ([1] Kolben- und [1] Zahnradpumpe mit einer Gesamtfördermenge von 503 l/Min.

Maximaler Betriebsdruck: 277,7 bar.

Druckkompensierter Ventilblock in drei Abschnitten. Filter mit Vollstrom-Bypassschutz und Wartungsanzeige im Rücklauf. Wechsellpatrone mit einer Filtrierleistung von 5/12/16 Mikron.

Fassungsvermögen des Hydrauliköltanks: 995 Liter. Am Chassis angebaute Ölkühler mit thermostatisch geregeltem, vom Hydraulikmotor angetriebenem Lüfter/Luft-zu-Öl. Systemdruck-Prüfanschlüsse.

Hubwerksdaten (HP30-19G) Haupt- und Hilfshubwerk

Planetengeräte mit automatischer Federspeicher-Mehrscheibenbremse im Ölbad. Elektronische Umdrehungsanzeigen für Hubwerkstrommeln und Hubseilberuhiger.

Maximaler Seilzug:	Erste Lage: 9 185 kg
Dritte Lage: 7 715 kg	Fünfte Lage: 6 650 kg
Maximal zulässiger Seilzug:	7 620 kg mit Seil Kategorie 6 x 37
	7 620 kg mit Seil Kategorie 35 x 7
Maximale Seilgeschwindigkeit:	156 m/Min.
Seilaufbau:	6 x 36 EIPS IWRC, besonders flexibel
	35 x 7 Flex-X, drallfrei
Seildurchmesser:	19 mm
Seillänge:	
Hauptshubwerk:	182 m
Hilfshubwerk:	182 m
Maximale Seilvorhaltung:	256 m

Kranunterwagen

Rahmen

Kastenprofilrahmen aus hochfestem Feinkornstahl. Abschlepp- und Verzurrösen vorne/hinten.

Abstützung

Vier einstufige Hydraulikzylinder für 2-stufige Abstützträger mit innen geführten Stützzyllindern und integrierten Halteventilen. Drei Stellungen: 0 %, 50 % und voll ausgefahren. Abstützteller mit Schnellentriegelung aus Stahl, Durchmesser 775 mm. Maximale Last auf den Abstützteilern: 56 700 kg

Bedienung der Abstützung

Bedienelemente und Nivellieranzeige in der Kabine.

Motor (Tier III)

Cummins QSB 6,7 Liter Sechszylinder-Dieselmotor, Turbolader, 205 kW (brutto) bei 2 500 U/Min. Max. Drehmoment: 987 Nm bei 1 500 U/Min.

Kraftstofftank-Fassungsvermögen

273 Liter

Getriebe

Gruppenschaltung mit 6 Vorwärts- und 6 Rückwärtsgängen. Abkoppelung der Vorderachse für Fahrbetrieb 4 x 2.

Elektrische Anlage

Zwei wartungsfreie 12-Volt-Batterien. 12-V-Anlasser und Beleuchtung. Batterie-Trennschalter. CanBus-Diagnose System.

Antrieb / Lenkung

4 x 4.

Separate Servolenkung:

Vorne: Vollhydraulisch, über Lenkrad betätigt.

Hinten: Vollhydraulisch, über Schalter betätigt.

Stellt vier stufenlos veränderliche Lenkkarten bereit:

nur vorne, nur hinten, Hundegang und koordiniert.

Lenkungsanzeige hinten.

Wendekreis: 7,58 m

Achslinien

Vorne: Antrieb/Lenkung über Differenzial und Nabenuntersetzungsgetriebe, starr mit dem Rahmen verbunden.

Hinten: Antrieb/Lenkung über Differenzial und Nabenuntersetzungsgetriebe, pendelnd mit dem Rahmen verbunden.

Achspendelsperre

Automatische, vollhydraulische Sperren an der Hinterachse lassen eine Achsverstränkung von 25,4 cm nur bei mittig über der Fahrzeugfront positioniertem Ausleger zu.

Bremsen

Vollhydraulische Bremsen mit geteilten Bremskreisen, auf alle Räder wirkend. Hydraulisch lösbare Federspeicher-Feststellbremse, auf die Vorderachse wirkend.

Bereifung

Std. 29,5 x 25 -34-lagig, Diagonalreifen, General

Beleuchtung

Volle Beleuchtungsanlage mit Blinkleuchten, Scheinwerfern, Schluss- und Bremsleuchten und Warmblinkanlage.

Höchstgeschwindigkeit

35 km/h

Steigvermögen (theoretisch)

75% (basierend auf: Bruttogewicht des Fahrzeugs 52 607 kg, Reifengröße 29,5 x 25, Ausleger 43,2 m plus Klappspitze 17,0 m, Gegengewicht 9 979 kg, Hakenflasche 90 t und Hakengeschirr 10 t).

Verschiedene Standardausrüstungen

Stahlkotflügel voller Breite, Aluminiumdeck voller Länge, zwei Rückspiegel, Hakenflaschen-Verzerrung, elektronischer Rückfahralarm, Beleuchtung, Staufach vorne, Drehzahlmesser/Stundenzähler, Hinterrad-Stellungsanzeige, Heißwasser-betriebene Kabinenheizung - 36 000 BTU Heizleistung, Hubwerksspiegel, Motorüberlastungs-Warnsystem, Zurrösen vorne/hinten und zwei Abschleppösen, Dosenlibelle.

*Zusatz ausrüstung

*Zusatzbeleuchtung (einschl. kabinenmontierte Rundumleuchte [orange], hubwerksmontierte Arbeitsleuchte und zwei am Ausleger-Grundstück montierte Flutlichter).

*LMI-Leuchtenleiste (in der Kabine)

*Klimaanlage (28 500 BTU).

*Mechanische Schwenkwerksverriegelung, 360°, Typ NYC.

*Abschleppöse hinten

*Differenzialsperren (vorne und hinten), von der Kabine aus zuschaltbar

*PAT Datalogger.

*Gummimatte für Staufach.

Superstructure

Flèche

11,4 m – 43,2 m. Flèche télescopique hydraulique à cinq éléments, séquencée et synchronisée avec mode A et B. Hauteur maximale de tête de flèche : 45,7 m.

Extension treillis

Extension treillis à double repliage latéral de 10 à 17 m avec possibilité de déport à 0°, 20° ou 40°. Repliage le long de l'élément de flèche de base. Hauteur maximum d'extension treillis : 62,7 m.

*Éléments intermédiaires pour extension treillis

2 éléments intermédiaires de 4,8 m pour extension treillis installés entre la tête de flèche principale et l'extension treillis double ; éléments transportés séparément. Hauteur maximum d'extension treillis : 72,5 m

Tête de flèche

Cinq poulies Nylatron montées sur des roulements à rouleaux coniques à haute résistance et anti-dérailleurs. Tête de flèche prévue pour moufflage rapide. Tête de flèche auxiliaire amovible avec anti-dérailleur.

Relevage

Un vérin hydraulique double effet avec clapet anti-retour intégré. Angles de relevage -3° à +78°.

Contrôleur d'état de charge et dispositif de fin de course haute crochet indépendant

En standard, contrôleur d'état de charge à affichage graphique et dispositif de fin de course haute avec alarmes sonores et visuelles et dispositif de coupure des mouvements. Ces dispositifs donnent un affichage graphique de l'angle et de la longueur de flèche, de la portée, de la hauteur de tête de flèche, du moment relatif, de la charge maximum autorisée, de la charge levée et de sécurité de fin de course haute crochet. Le dispositif standard de limitation du domaine d'évolution (Work Area Definition System) permet à l'utilisateur de pré-définir et limiter le domaine de travail autorisé.

Cabine

Cabine panoramique tout acier avec isolation sonore et vitrages de sécurité teintés. Inclinable à +20 degrés. Siège ergonomique équipé de manipulateurs électriques intégrés aux accoudoirs. Tableau de bord équipé de tous les instruments nécessaires à la surveillance du moteur. Autres équipements montés en standard : chauffage de cabine à eau chaude, ventilateur, vitrages coulissants latéraux et arrière, vitre de toit coulissante équipée d'un essuie-glace électrique et d'un rideau pare-soleil, essuie-glace et lave-glace de pare-brise électriques, extincteur et ceinture de sécurité.

Orientation

Réducteur d'orientation à planétaires, frein multi-disques immergés à commande au pied. Frein de rotation à ressort à débrayage hydraulique. Verrouillage de sécurité mécanique à une position, actionné depuis la cabine. Vitesse maximale : 2 tours/min.

Contrepoids

9 979 kg à mise en place et dépose hydraulique.

Système hydraulique

Deux pompes principales, une à pistons et une à engrenages, donnant un débit combiné de 503 litres/min. Pression maximum de service : 277,7 bars. Distributeur hydraulique trois éléments avec compensateurs de pression. Filtre hydraulique sur circuit de retour avec protection par dérivation plein débit et indicateur de colmatage. Cartouche amovible avec classe de filtration micrométrique 5/12/16. Réservoir hydraulique de 995 litres. Refroidisseur air/huile monté sur châssis porteur entraîné par un moteur hydraulique à commande thermostatique. Prises de pressions rapides.

Caractéristiques des treuils principal et auxiliaire (HP30-19G)

Entraînement par réducteur à planétaires et frein multi-disques immergés. Indicateurs électroniques de rotation du treuil et dispositif presse-câble.

Effort maximum sur brin simple :	1ère couche : 9 185 kg.	5e couche : 6 650 kg.
Effort maximum autorisé sur brin simple :	7 620 kg avec câble de classe 6 x 37.	7 620 kg avec câble de classe 35 x 7
Vitesse max. de déroulement :	156 m/min	
Câble anti-giratoire type :	6 x 36 EIPS IWRC, Special Flexible	
Diamètre :	35 x 7 Flex-X	
Longueur de câble :	19 mm	
Treuil principal :	182 m	
Treuil auxiliaire :	182 m	
Capacité maximum de câble :	256 m	

*Équipement en option

Porteur

Châssis

Châssis caissonné mécanosoudé en acier à haute limite élastique. Chapes de remorquage et d'arrimage à l'avant et à l'arrière.

Dispositif de calage

Quatre poutres de calage horizontales avec vérins verticaux inversés et clapets anti-retour intégrés. Calage autorisé en trois positions : 0 %, 50 % et 100 %. Patins d'appui en acier (775 mm de diamètre) avec dispositifs de fixation rapide. Charge maximum sur appui : 56 700 kg.

Commandes de calage

Commandes de calage et indicateur de niveau dans la cabine.

Moteur (Tier III)

Moteur diesel Cummins QSB 6,7 I, six cylindres et dispositifs de suralimentation, 205 kW (bruts) à 2 500 tr/min. Couple maximum : 987 Nm à 1 500 tr/min.

Capacité du réservoir de carburant

273 l

Boîte de vitesses

Boîte de vitesses " range shift " à 6 rapports avant et 6 rapports arrière. Débrayage de pont avant pour déplacement en 4 x 2.

Installation électrique

Deux batteries sans entretien de 12 volts pour l'éclairage et le démarrage. Coupe circuit. Système de diagnostic CanBus.

Direction / Transmission

4 x 4. Direction assistée à commande indépendante. Avant : hydraulique à commande par volant. Arrière : hydraulique à commande par interrupteur. Fournit un nombre illimité de variantes des 4 principaux modes de direction : avant uniquement, arrière uniquement, direction en crabe et direction coordonnée. Indicateur de direction arrière. Rayon de braquage : 7,58 m.

Ponts

Avant : Pont moto-directeur avec différentiel et réductions à planétaires dans les moyeux fixé de manière rigide au châssis. Arrière : Pont moto-directeur avec différentiel et réductions à planétaires dans les moyeux articulé au châssis.

Dispositif de verrouillage d'oscillation

Les dispositifs de verrouillage hydrauliques automatiques sur l'essieu arrière ne permettent une oscillation de 25,4 cm que si la flèche est centrée sur l'avant.

Freins

Freinage sur toutes les roues avec circuit scindé. Frein de stationnement à serrage par ressorts et desserrage hydraulique sur l'essieu avant.

Pneumatiques

Pneumatiques standard 29,5 x 25 - à carcasse conventionnelle (diagonale) 34 plis.

Eclairage

Eclairage complet incluant les clignotants, ainsi que les feux avant, arrière, de freinage et de détresse.

Vitesse maximale

35 km/h

Aptitude (théorique) en pente

75% pour un véhicule d'un poids total de 52 607 kg, équipé de pneus 29,5 x 25, de la flèche de 43,2 m, d'une extension treillis à repliage latéral de 17 m, d'un contrepoids de 9 979 kg, d'un moufle de 90 t et d'un crochet simple leste de 10 t.

Équipements standard divers

Pare-chocs pleine largeur, platelage aluminium total, rétroviseurs, support d'amarage de crochet, alarme de recul électronique, éclairage, coffre avant, compteur de vitesse et horamètre, indicateur de position de roues arrière, chauffage de cabine à eau chaude de 36 000 BTU, rétroviseurs de treuil, alarmes sonores et visuelles moteur, chapes de remorquage et d'arrimage à l'avant et à l'arrière, indicateur de niveau de liquide de refroidissement.

*Équipements optionnels

- *ENSEMBLE D'ECLAIRAGE AUXILIAIRE (inclut le gyrophare orange sur cabine, le feu de travail sur treuil et deux phares de travail montés à l'extrémité du caisson de base).
- *Barrette d'affichage CEC (en cabine)
- *Dispositif d'air conditionné (28 500 BTU)
- *Verrouillage mécanique d'orientation 360° (type Ville de New York).
- *Crochet de remorquage.
- *Différentiels inter-roues commandés depuis la cabine (avant et arrière).
- *Enregistreur de données PAT data logger.
- *Tapis caoutchouc pour le coffre de stockage.

Características

Superestructura

Pluma

11,4 m - 43,2 m. Pluma de plena potencia secuencial y sincronizada de cinco secciones de 11,4 m - 43,2 m, con modos A y B. Altura máxima de la punta al suelo : 45,7 m.

Extensión de celosía

Extensión de plumín oscilante de celosía de doble pliegue compensado de 10 m - 17 m. Compensaciones de 0°, 20° y 40°. Se guarda a lo largo de la sección de la pluma base. Altura máxima de la punta al suelo : 62,7 m.

* Secciones insertadas de extensión de la celosía opcionales

2 secciones insertadas de extensión de la celosía de 4,8 m. Se instalan entre la punta de la pluma y la extensión de doble pliegue, no puede guardarse. Altura máxima de la punta al suelo : 72,5 m

Punta de pluma

Cinco poleas de nylontrón montadas sobre rodamientos de rodillos cónicos altamente resistentes con protectores de cable extraíbles de tipo pasador. Punta de la pluma de tipo fijación rápida. Punta de la pluma de tipo fijación rápida. Punta de la pluma auxiliar extraíble con protector de cable extraíble de tipo pasador.

Elevación de pluma

Un cilindro hidráulico de doble efecto con una válvula de retención integrada proporciona una elevación de entre -3° y +78°.

Sistema Indicador del Momento de Carga y de Final de Carrera del Gancho

Momento de carga estándar "con indicador gráfico" y sistema antibloqueo doble con señal de aviso sonora y visual y bloqueo de la palanca de control. Estos sistemas proporcionan la visualización en una pantalla electrónica del ángulo, longitud, radio, altura de la punta al suelo, momento de carga relativo, carga máxima admisible, indicación de carga y aviso del estado del bloqueo doble inminente de la pluma. El sistema de definición del área de trabajo estándar permite al operario preseleccionar y definir zonas de trabajo seguras. Si la grúa se acerca a los límites predefinidos, una señal de aviso sonora y visual ayuda al operario a evitar obstrucciones en el lugar de la obra.

Cabina

Cabina de visión panorámica, toda ella fabricada en acero con revestimiento acústico y cristal de seguridad tintado por completo. La cabina bascula hasta +20 grados. El asiento Deluxe incorpora controladores hidráulicos de un solo eje montados en el reposabrazos. El panel de instrumentos incorpora indicadores para todas las funciones del motor. Entre otras prestaciones de serie se incluyen: calefacción por agua caliente, ventilador para la cabina, ventanillas laterales y trasera deslizantes, tragaluz deslizante con limpiador y parasol eléctricos, limpiaparabrisas eléctrico, extintor y cinturón de seguridad.

Rotación

Accionamiento de giro planetario de dos velocidades con freno húmedo de múltiples discos accionado con el pie. Freno de giro accionado mediante resorte y levantado hidráulicamente. Bloqueo interno mecánico de una única posición, accionado desde la cabina.

Contrapeso

9 979 kg. Instalado y desmontado hidráulicamente.

Sistema hidráulico

Dos bombas principales ([1] pistón y [1] engranaje) con una capacidad combinada de 503 lpm. Presión de funcionamiento máxima: 277,7 bares. Banco de válvula de presión compensada de tres secciones. Filtro con línea de retorno con protección total ante derivaciones de flujo e indicador de mantenimiento. Cartucho reemplazable con una tasa de microfiltrado de 5/12/16. Depósito hid. de 995 l. Refrigerador de aceite montado sobre el chasis con ventilador accionado por un motor hidráulico controlado termostáticamente/aire-aceite. Puertos de prueba de presión del sistema.

Especificaciones del mecanismo de elevación (HP30-19G) Mecanismo de elevación principal y auxiliar

Reducción planetaria con freno automático de discos múltiples aplicado mediante resorte. Tambor acanalado, indicador electrónico de rotación del tambor acanalado de cabrestante y ordenadores de cable en el tambor.

Tracción máxima de un solo cable:	Primera capa: 9 185 kg
Tercera capa: 7 715 kg	Quinta capa: 6 650 kg
Tracción máxima admisible del cable:	7 620 kg con cable de clase 6x37
	7 620 kg con cable de clase 35x7
Velocidad máxima de un solo cable:	156 m/min
Estructura del cable:	6x36 EIPS IWRC, flexible especial
	35x7 Flex-X, antirrotación
Diámetro del cable:	19 mm
Longitud del cable:	Mecanismo de elevación principal : 182 m
	Mecanismo de elevación auxiliar: 182 m
Almacenaje máxima del cable:	256 m

Chasis

Bastidor

Estructura de la parte de la caja fabricada en acero de gran resistencia y de baja aleación. Agarraderas delanteras/traseras para remolque y amarre.

Estabilizadores

Cuatro estabilizadores hidráulicos telescópicos de doble viga de una sola fase con gatos invertidos y válvulas de retención integradas. Tres ajustes de posición: 0%, 50% y totalmente extendidos. Bases de los estabilizadores redondas y de accionamiento rápido, fabricadas completamente de acero, con un diámetro de 775 mm. Carga máxima de la plataforma del estabilizador: 56 700 kg.

Controles del estabilizador

Controles e indicador del nivel de la grúa situados en la cabina.

Motor (Tier III)

Motor diesel Cummins QSB de 6,7 l, seis cilindros, 205 kW (en bruto) a 2 500 rpm. Par motor máximo: 987 Nm a 1 500 rpm.

Capacidad del depósito de combustible

273 L

Transmisión

Rango total de desplazamiento con 6 velocidades de avance y otras 6 de marcha atrás. Desconexión del eje frontal para un desplazamiento 4 x 2.

Sistema eléctrico

Dos baterías de 12V libres de mantenimiento. Arranque e iluminación de 12V. Desconexión de la batería. Sistema de diagnóstico CanBus.

Tracción / Dirección

4 x 4. Dirección asistida totalmente independiente. Delantera: totalmente hidráulica, controlada por el volante. Trasera: totalmente hidráulica, controlada por interruptor. Proporciona infinitas variaciones de los 4 modos de dirección principales: sólo delantera, sólo trasera, control de giro y coordinada. Indicador de dirección trasera. Radio de giro: 7,58 m.

Ejes

Delanteros: accionamiento/dirección con núcleos de reducción planetaria y de diferencial montados de forma rígida en la estructura.

Traseros: accionamiento/dirección con núcleos de reducción planetaria y de diferencial montados con pivotes en la estructura.

Bloqueos de oscilación

Los bloqueos automáticos totalmente hidráulicos del eje trasero permiten una oscilación de 25,4 cm sólo cuando la pluma está centrada en la parte delantera.

Frenos

Frenos de circuito parcial totalmente hidráulicos que funcionan en todas las ruedas. Freno de estacionamiento montado sobre el eje delantero que se acciona mediante resorte y se libera hidráulicamente.

Neumáticos

Estándar con capas de tejido cruzadas 29,5 x 25 - 34, común.

Luces

Iluminación completa que incluye intermitentes, indicadores superiores, traseros, de freno y de peligro.

Velocidad máxima

35 kph.

Inclinación (teórica)

75% (basado en un PTV de 52 607 kg) neumáticos de 29,5 x 25, pluma de 43,2 m, más plumín oscilante de 17,0 m, contrapeso de 9 979 kg, bloque de gancho de 90T y gancho bola de 10T.

Equipamente de serie (varios)

Guardabarros de acero en todo el ancho, plataforma de aluminio en todo el ancho, retrovisores dobles, alineación del bloque del gancho, alarma de seguridad electrónica, paquete de luces, hueco de almacenamiento delantero, tacómetro/cronómetro, indicador de posición de ruedas delanteras, calefacción por agua caliente de 36 000 BTU en la cabina, espejos del mecanismo de elevación, sistema audiovisual de aviso de problema en el motor, alineación delantera y trasera y dos agarraderas, indicador visual del nivel de refrigerante.

*Equipos opcionales

*Paquete de iluminación auxiliar (incluye luz intermitente ámbar montada sobre la cabina, luz de trabajo montada en el mecanismo de elevación y luces de resalte dobles montadas en la pluma base.) *Barra de iluminación del LMI (en la cabina) *Aire acondicionado (28 500 BTU) *Bloqueo de oscilación estilo NYC de 360 grados *Gancho trasero con pasador de cadena *Bloqueos del diferencial de eje cruzado controlados desde la cabina (delanteros y traseros) *Registrador de datos PAT *Alfombrilla de goma para hueco de almacenamiento.

Torretta

Braccio

Braccio a tutta potenza sincronizzato sequenziato a cinque sezioni con modalità A e B da 11,4 - 43,2 cm. Altezza massima della punta: 45,7 m.

Prolunga a traliccio

Prolunga del braccio a traliccio ripiegabile da 10 m - 17 m. Disassature 0°, 20° e 40°. Viene stivata lungo la sezione del braccio di base. Altezza massima della punta: 62,7 m.

*Inseriti opzionali di prolunga del traliccio

2 inserti di prolunga del traliccio da 4,8 m. Viene installato tra la punta del braccio e la prolunga ripiegabile, non stivabile. Altezza massima della punta: 72,5 m

Punta del braccio

Cinque pulegge in nylon montate su cuscinetti a rullo conico con protezioni rimovibili della corda del tipo a spina. Punta del braccio a infilamento rapido. Punta del braccio ausiliaria rimovibile con protezione della fune di tipo a spina rimovibile.

Sollevamento braccio

Un cilindro idraulico a doppio effetto con valvola di tenuta integrale fornisce un'elevazione da -3° a +78°.

Limitatore di carico e finecorsa

Momento di carico standard a "display grafico" e il sistema anti-two-block con allarme audiovisivo e con blocco della leva di comando. Questi impianti forniscono la visualizzazione elettronica dell'angolo del braccio, lunghezza, raggio, altezza di punta, momento di carico relativo, carico ammissibile massimo, indicazione del carico e avvertenza della condizione di two-block imminente. Il Sistema di Definizione dell'Area di Lavoro standard permette all'operatore di preselezionare e definire le aree di lavoro sicure. Se la gru si avvicina ai limiti preimpostati, degli allarmi acustici-visuali aiutano l'operatore ad evitare le ostruzioni sul posto di lavoro.

Cabina

A visione totale, completamente in acciaio lavorato con rivestimento acustico e con vetri di sicurezza completamente oscurati. La cabina si inclina fino a +20 gradi. Il sedile di lusso incorpora i dispositivi di comando idraulici monoasse montati sul bracciolo. Il pannello del cruscotto incorpora gli indicatori di tutte le funzioni del motore. Altre caratteristiche standard comprendono: radiatore ad acqua calda, ventilatore di ricircolazione dell'aria della cabina, finestrini scorrevoli laterali e posteriori, lucernario scorrevole con tergicristallo elettrico e parasole, lava-tergicristalli elettrico, estintore e cintura di sicurezza.

Rotazione

Comando di rotazione planetario a due velocità con freno a disco multiplo a umido azionato a pedale. Freno rotante azionato a molla, rilasciato idraulicamente. Serratura domestica meccanica a una posizione singola, azionata dalla cabina. Velocità massima: 2,0 giri/minuto.

Contrappeso

9 979 kg. Installato e rimosso idraulicamente.

Impianto idraulico

Due pompe principali (una a pistone e una a ingranaggi) con capacità combinata di 503 l/min. Pressione operativa massima: 277,7 bar. Banco di valvole compensato a pressione a tre sezioni. Filtro di tipo a linea di ritorno con protezione di bypass a flusso totale e indicatore di servizio. Cartuccia sostituibile con valore di filtraggio micronico di 5/12/16. Serbatoio idraulico da 995 l. Radiatore dell'olio montato sul carrello con ventilatore/aria dell'olio azionato dal motore idraulico controllato termostaticamente. Orifizio di prova della pressione dell'impianto.

Specifiche di paranco (HP30-19G) Paranco principale e ausiliario

Riduzione a planetario con freno automatico a umido a disco multiplo applicato a molla. Indicatori elettronici di rotazione del tamburo del paranco e inseguitori del cavo del tamburo del paranco.

Trazione massima della linea singola:	Primo strato: 9 185 kg.
	Terzo strato: 7 715 kg.
Trazione massima ammissibile della linea:	7 620 kg con fune di classe 6x37.
	7 620 kg con fune di classe 35x7.

Velocità massima della linea singola:	156 m/min
Struttura della fune:	6x36 EIPS IWRC, Special Flexible
	35x7 Flex-X, resistente alla rotazione

Diametro della fune:	19 mm
Lunghezza fune:	
Paranco principale:	182 m
Paranco ausiliario:	182 m
Stivaggio massimo della fune:	256 m

*Indica attrezzature opzionali

Carro

Telaio

Telaio con profilato a scatola fabbricato con acciaio di bassa lega ad alta resistenza. Rimorchio anteriore/posteriore e alette di fissaggio.

Stabilizzatori

Quattro stabilizzatori idraulici telescopici a stadio singolo a doppia scatola con martinetti invertiti e valvole di tenuta integrali. Impostazione a tre posizioni, 0%, 50% ed estensione completa.

Flottanti stabilizzatori del tipo a rilascio rapido fabbricati completamente in acciaio, diametro 775 mm. Carico massimo del pattino dello stabilizzatore: 56 700 kg.

Comandi stabilizzatori

I comandi e l'indicatore di livello della gru sono situati nella cabina.

Motore (Tier III)

Motore diesel Cummins QSB 6,7 litri, sei cilindri, sovralimentato, 205 kW a 2 500 giri/minuto.

Coppia massima: 987 Nm a 1 500 giri/minuto.

Capacità serbatoio carburante

273 l

Cambio

Gamma cambio completa con 6 marce avanti e 6 retromarce. Scollegamento assale anteriore per marcia 4 x 2.

Impianto elettrico

Due batterie da 12 V senza manutenzione.

12 V partenza e accensione. Scollegamento della batteria. Sistemi diagnostici CanBus.

Trazione / Sterzo

4 x 4.

Servosterzo completamente indipendente.

Anteriore: totalmente idraulico, controllato dal volante.

Posteriore: totalmente idraulico, controllato a mezzo interruttore.

Fornisce variazioni infinite di 4 modalità principali di sterzata.

solo anteriore, solo posteriore, trasversale e coordinata.

Indicatore di sterzata posteriore.

Raggio di sterzata: 7,58 m.

Assali

Anteriore: guida/sterzo con mozzo di riduzione differenziale e planetario montato rigidamente sul telaio. Posteriore: guida/sterzo con mozzo di riduzione differenziale e planetario montato a perno sul telaio.

Blocchi oscillazione

Blocchi idraulici totali automatici sull'assale posteriore permettono una rotazione di 25,4 cm solo con il braccio centrato sulla parte anteriore.

Freni

Freni totalmente idraulici a circuito diviso che agiscono su tutte le ruote. Freno di stazionamento a molla rilasciato idraulicamente montato sull'assale anteriore.

Pneumatici

Standard. 29,5 x 25 - 34 strati trasversali, Generale

Luci

Illuminazione completa compresi indicatori di sterzata, luci anteriori, posteriori, freno e luci di avvertenza di pericolo.

Velocità massima

35 km/h.

Pendenza (teorica)

75% (basata su peso lordo di 52 607 kg) pneumatici 29,5 x 25, braccio da 43,2 m e inoltre braccio rotante da 17,0 m, contrappeso di 9 979 kg, blocco gancio 90 t e sfera da 10 t).

Attrezzatura standard varie

Parafanghi di acciaio a tutta larghezza, ponte di alluminio a tutta lunghezza, specchi retrovisori doppi, fissaggio del blocco gancio, allarme elettronico di retromarcia, pacchetto luce, pozzetto di stivaggio anteriore, tachimetro, indicatore di posizione della ruota posteriore, radiatore della cabina ad acqua calda da 36 000 BTU, specchi del paranco, sistema di avvertimento di sofferenza del motore A/V sotto sforzo, fissaggio anteriore/posteriore e due alette, indicatore di livello del refrigerante a vista.

*Equipaggiamenti opzionali

*PACCHETTO DI ILLUMINAZIONE AUSILIARIO (comprende luci lampeggianti ambra montati in cabina, luce operativa di lavoro sul paranco e proiettori montati su braccio a base doppia.

*Barra luminosa LMI (in cabina)

*Aria condizionata (28 500 BTU).

*Serratura rotante meccanica a 360° tipo NYC.

*Gancio del rimorchio posteriore.

*Blocchi differenziali dell'assale trasversale controllati dalla cabina (anteriore e posteriore)

*Registratore dati PAT

*Tappetino in gomma vano di stivaggio.

Características Técnicas

Superestrutura

Lança

Lança de cinco elementos de 11,4 m a 43,2 m, de telescopagem hidráulica, sequenciada e sincronizada, como modos A e B. Altura máxima da ponta da lança: 45,7 m.

Extensão em Treliçada

Extensão swingaway treliçada, de dobragem dupla, de 10 m a 17 m. Ângulação: 0°, 20° e 40°. Passível de ser arrumada ao longo da secção de base da lança. Altura máxima da ponta da lança: 62,7 m.

*Extensão em Treliçada Opcional

Extensão swingaway treliçada, de dobragem dupla, com angulação hidráulica, de 10 m a 17 m. Ângulação: 0° a 40°. Passível de ser arrumada ao longo da secção de base da lança. Altura máxima da ponta da lança: 62,7 m.

*Secções Intermédias treliçadas (Opcionais)

Secções intermédias treliçadas: (2) X 4,8 m. A serem instalados entre o cabeçote da lança e a extensão de dobragem dupla, sem possibilidade de serem arrumados no equipamento. Altura máxima da ponta da lança: 72,5 m

Cabeçote da Lança

Cinco roldanas de nylatron montadas em rolamentos de rolos cónicos de alta resistência com guarda-cabos removíveis tipo pino. Cabeçote de lança de gornição rápido. Cabeçote de lança auxiliar removível com guarda-cabos tipo pino removível.

Elevação da Lança

Um cilindro hidráulico de acção dupla com válvula anti-retorno integral assegura a elevação de -3° a +78°.

Sistema do momento de carga e de Fim de Curso do cadernal

"Indicador gráfico" standard do momento de carga e do sistema de fim de curso do cadernal com sistema audiovisual de sinalização e dispositivo de bloqueio automático das alavancas de comando. Estes sistemas fornecem informações, apresentadas em visor electrónico, do ângulo da lança, do comprimento, do raio, da altura da ponta da lança, do momento de carga relativo, da carga máxima admitida, da indicação de carga e aviso sobre o fim de curso do cadernal. O Sistema de Definição da Área de Trabalho standard permite ao operador seleccionar previamente e definir áreas de trabalho. Se a grua aproximar-se dos limites previamente definidos, avisos audiovisuais ajudam o operador a evitar obstruções no local da obra.

Cabine

Cabine panorâmica, integralmente feita de aço, com isolamento sonoro e vidro de segurança colorido a toda a volta. A cabine inclina-se até, no máximo, + 20 graus. O assento Deluxe integra controladores de eixo simples, hidráulicos, instalados no apoio para os braços. O painel de controle está equipado com manómetros para todas as funções do motor. Entre as demais funcionalidades standard incluem-se: Aquecedor da cabine de água quente, ventoinha de circulação do ar na cabine, janelas lateral e traseira deslizantes, vidro de tejadilho deslizante com limpa-vidros eléctrico e pala para o sol, lava e limpa pára-brisas eléctricos, extintor de incêndios e cinto de segurança.

Mecanismo de Rotação

Accionamento da rotação de planetários, de duas velocidades, com travão em banho de óleo, tipo multidisco e aplicação com o pé. Travão de imobilização de mola e de libertação hidráulica. Dispositivo de bloqueio mecânico, de uma posição, accionado a partir da cabine. Velocidade máxima: 2,0 rpm.

Contrapeso

9 979 kg. Instalado e removido hidraulicamente.

Sistema Hidráulico

Duas bombas principais ([1] de pistão e [1] de engrenagens) com uma capacidade combinada de 503 l/min). Pressão de serviço máxima: 277,7 bar. Três conjuntos de válvulas de pressão compensada. Filtro no circuito de retorno com protecção por derivação de débito total e indicador de manutenção. Cartucho substituível com classe de filtragem micrométrica de 5/12/16. Depósito de 995 l. Arrefecedor de óleo montado no transportador com ventoinha/ar para o óleo accionada por motor hidráulico controlado por termóstato. Tomadas para teste da pressão do sistema.

Características Técnicas dos Guinchos (HP30-19G) Guinchos Principal e Auxiliar

Redutor de planetários com travão em banho de óleo multidiscos de mola, automático. Indicadores electrónicos da rotação do tambor de elevação e acamador dos cabos no tambor de elevação.

Esforço Máximo no Cabo Singelo:	1.ª camada: 9 185 kg
3.ª camada:	7 715 kg
5.ª camada:	6 650 kg
Esforço Máximo Admitido no Cabo Singelo:	7 620 kg com cabo da classe 6X37
	7 620 kg com cabo da classe 35x7
Velocidade Máxima do Cabo Singelo:	156 m/min
Tipo de Cabo:	Cabo EIPS IWRC 6X36, flexível especial
	35x7 Flex-X, resistente à rotação
Diâmetro do Cabo:	19 mm
Comprimento do Cabo:	
Guincho Principal:	182 m
Guincho Auxiliar:	182 m
Capacidade Máxima do Cabo:	256 m

Transportador

Chassis

Chassis de caixa de alta resistência. Olhais de fixação e de reboque dianteiras/traseiras.

Dispositivo de estabilização

Quatro vigas de estabilização hidráulicas e telescópicas, de caixa dupla, de secção simples, com macacos invertidos e válvulas anti-retorno integrais. Três posições: 0%, 50% e totalmente extraídas. Sapatas de apoio, integralmente feitas de aço, de libertação rápida, de 775 mm de diâmetro. Carga máxima nas sapatas: 56 700 kg.

Comandos dos estabilizadores

Comandos dos estabilizadores e indicador de nível instalados no interior da cabine.

Motor (Tier III)

Motor a gasóleo Cummins QSB 6.7L, de seis cilindros, turbocomprimido, de 205 kW (brutos) a 2 500 rpm. Binário máximo: 987 Nm a 1 500 rpm.

Capacidade do depósito de Combustível

273 l

Caixa de Velocidades

Caixa com 6 velocidades para a frente e 6 velocidades para trás. Desconexão do eixo dianteiro para deslocamentos em 4 x 2.

Instalação Eléctrica

12 V starting and lighting. Battery disconnect. CanBus Diagnostic system. Arranque e luzes de 12 V. Interruptor de desconexão da bateria. Sistema de diagnóstico CanBus.

Direcção/Transmissão

4 x 4.

Direcção assistida de comando independente. À frente: totalmente hidráulica, comandada pelo volante. Atrás: totalmente hidráulica, comandada por interruptor. Disponibiliza um número infinito de variações dos 4 principais modos de direcção: só dianteira, só traseira, direcção tipo caranguejo e direcção coordenada. Indicador de direcção traseira. Raio de viragem: 7,58 m.

Eixos

Dianteiro: Eixo de tracção/direcção com cubos do redutor de planetários e diferencial rigidamente montados no chassis.

Traseiro: Eixo de tracção/direcção com cubos do redutor de planetários e diferencial montados no chassis de forma articulada (pivôs).

Dispositivos de Bloqueio da Oscilação

Os dispositivos de bloqueio automáticos, totalmente hidráulicos, instalados no eixo traseiro permitem uma oscilação de 25,4 cm só quando a lança estiver centrada sobre a parte dianteira.

Travões

Travões de circuito dividido, totalmente hidráulicos, que actuam sobre todas as rodas. Travão de estacionamento de mola e de libertação hidráulica, montada no eixo dianteiro.

Pneus

Pneus standard 29,5 x 25 - 34 telas,

Iluminação

Conjunto completo, incluindo luzes de sinalização de mudança de direcção, faróis dianteiros, faróis traseiros, luzes de travagem e luzes de sinalização de perigo.

Velocidade Máxima

35 kph.

Gradeabilidade (Teórica)

75% para um veículo com um peso total de 52.607 kg, equipado com pneus 29,5 x 25, lança de 43,2 m, extensão swingaway de 17,0 m, contrapeso de 9 979 kg, cadernal de 90 T e bola com gancho de 10 T).

Equipamento Standard Diverso

Pára-choques de aço a toda a largura, deck em alumínio a todo o comprimento, espelhos retrovisores duplos, suporte de fixação do cadernal, alarme electrónico de marcha-atrás, conjunto de iluminação, caixa dianteira para arrumação, taquímetro/conta de horas, indicador da posição das rodas traseiras, aquecimento da cabine de água quente de 36 000 BTU, retrovisores dos guinchos, sistema audiovisual de alarmes do motor, olhais de fixação e de reboque dianteiras/traseiras, indicador visual do nível do refrigerante.

*Equipamento opcional

*Conjunto de Iluminação Auxiliar (inclui luz intermitente cor-de-laranja de montagem no tejadilho da cabine, farol de trabalho montado no guincho e faróis duplos de trabalho montados na base da lança). *Barra de iluminação LMI (na cabine). *Ar condicionado (28 500 BTU). *Bloqueio mecânico da rotação tipo NYC de 360°. *Gancho de reboque traseiro. *Bloqueios cruzados do diferencial, comandados a partir da cabine (à frente e atrás). *Registador de dados PAT. *Tapete de borracha para caixa de arrumação.

*Assinala o equipamento opcional



Axle Achse Essieu/Eje Asse/Eixos	1	2	Total weight Gesamtgewicht Poids total/Peso total Peso totale/Peso total
t	26.1	26.3	52.4

* incl. 17 m Swingaway, incl. 17 m Klappspitze, incl. extension treillis 17 m, incl. plumin de 17 m, inc. jib 17m, incl. extensão swingaway de 17 m





Lifting Capacity Traglast/Force de levage Capacidad de elevación Capacità di sollevamento Capacidade de elevação	Sheaves Rollen Poulies/Poleas Carrucolo Roldanas	Parts of line Stränge/Brins Ramales de cable Numero di funi Partes de cabo	Total weight Gesamtgewicht Poids total/Peso total Peso totale Peso total
80 t	5	2 - 10	730 kg
9.1 t	H/B (swivel)	1	257 kg



+







	1	2	3	4	5	6	
km/h	2.5	5.3	14.0	7.4	14.9	36.5	73%
	29.5 x 25						



+



	Infinitely variable/stufenlos progressivement variable Infinitamente variable Infinitamente variabile/Infinitamente variável	Rope/Seil Câble Cable Fune/Cabo	Max. Single line pull/Max. Seilzug Effort maxi au brin simple Tiro máximo por ramal Tiro max. per singola fune Esforço máximo no cabo singelo
	0 - 156 m/min single line für einfachen Strang brin simple ramal simple tiro a fune singola/Cabo singelo	19 mm/174 m (6 x 37 class) *19 mm/174 m (35 x 7 class)	7620 kg 7620 kg
	0 - 156 m/min single line für einfachen Strang brin simple ramal simple tiro a fune singola/Cabo singelo	19 mm/174 m (35 x 7 class)	7620 kg
	0 - 2,0 min ⁻¹		
	20° to 70° approx. 55 s ca. 55 s env. 55 s aproximadamente 55 s aproximadamente 55 s/cerca de 55 s		
	11,4 m to 43,2 m approx. 180 s ca. 180 s env. 180 s aproximadamente 180 s aproximadamente 180 s/cerca de 180 s		

*Required for 5:1 Rope F.O. S., Gefordert bei 5:1 Sicherheitsfaktor am Hulseil, Nécessaire pour coefficient de sécurité de 5:1 du câble de levage, Necesario para el factor de seguridad de 5 a 1 del cable cabrestante, Necessario per un coefficiente di sicurezza 5:1 della fune di sollevamento, Necessário para um coeficiente de segurança de 5:1 do cabo

	A	B	C	D	E	F	G
4 x 4 x 2	15723	16358	13614	12929	12497	10109	8788
4 x 4 x 4	11125	11608	8433	7772	7341	4928	4115

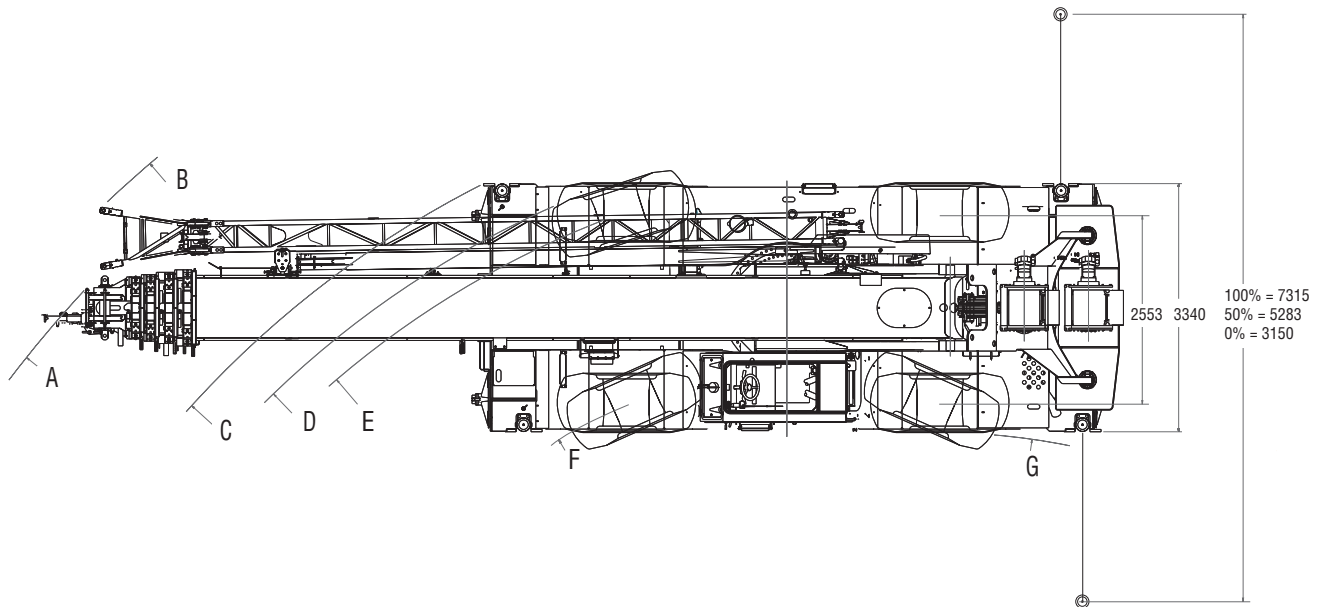
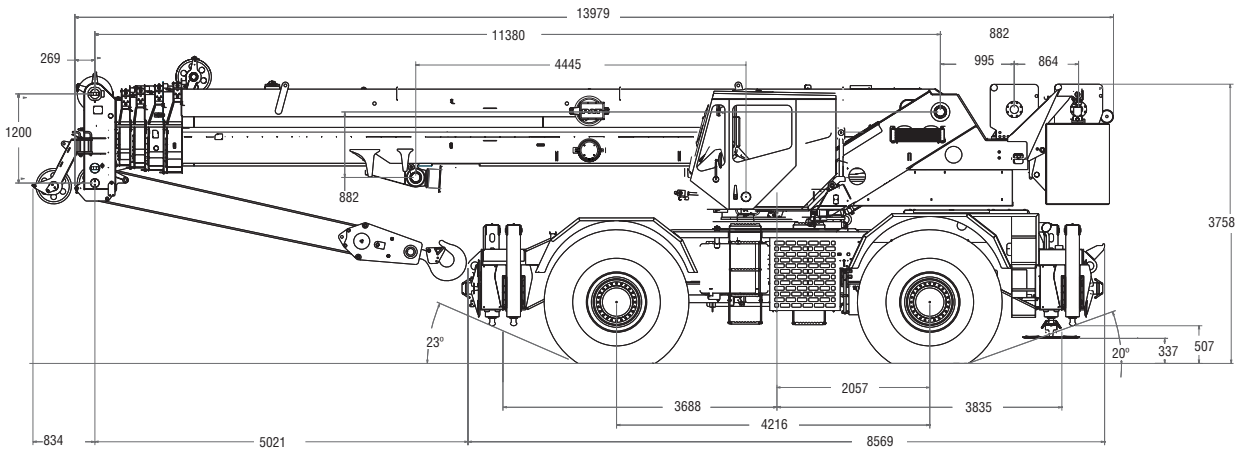

Note: Reference dimensions in mm
 Hinweis: Bezugsmaße in mm
 Remarque : cotes de référence en mm
 Nota: Dimensiones de referencia en mm
 Nota: Dimensioni di riferimento in mm
 Nota: As dimensões de referência são indicadas em mm

Notes • Hinweise • Notes • Notas • Note • Notas

Lifting capacities according to DIN/ISO • 85%

Warning: THIS CHART IS ONLY A GUIDE. The Notes below are for illustration only and should not be relied upon to operate the crane.

The individual crane's load chart, operating instructions and other instruction plates must be read and understood prior to operating the crane.

DIN/ISO: The mechanical strength complies with DIN 15018, part 3. Tipping conditions are governed by DIN 15019, part 2 and ISO 4305 standards.

They also take into account the requirements of prEN 13000:2003 and therefore comply with the requirements of the EU machinery directive.

85%: Capacities are in accordance with SAE J1063 and do not exceed 85% of the tipping load (SAE J1289 for outriggers 50% and 0% extended) as determined by SAE J765.

1. Capacities given do not include the weight of hookblocks, slings, auxiliary lifting equipment and load handling devices. Their weights MUST be added to the load to be lifted. When more than minimum required reeving is used, the additional rope weight shall be considered part of the load.
2. All capacities are for crane on firm, level surface. It may be necessary to have structural supports under the outrigger floats or tyres to spread the load to a larger bearing surface.
3. When either boom length or radius or both are between values listed, the smallest load shown at either the next larger radius or boom length shall be used.
4. For outrigger operation, ALL outriggers shall be fully extended with tyres raised free of ground before raising the boom or lifting loads.
5. Tyres shall be inflated to the recommended pressure before lifting on rubber.

Traglasten entsprechen DIN/ISO • 85%

WARNUNG: DIESE TABELLE IST LEDIGLICHE EINE RICHTLINIE. Die Hinweise dienen als Erklärung und sind für die Kranbedienung nicht maßgebend. Vor Inbetriebnahme des Kranes sind Traglaststabellen, Bedienungsanleitung und andere Vorschriften eingehend zu studieren.

DIN/ISO: Der Festigkeitsberechnung liegen die DIN 15018 Teil 3 zugrunde. Die Traglasten im Standsicherheitsbereich entsprechen DIN 15019 Teil 2 und ISO 4305. Sie berücksichtigen außerdem die Forderungen von prEN 13000:2003 und entsprechen damit den Anforderungen der Maschinenrichtlinie.

85%: Tragkraftwerte entsprechen SAE J1063 und überschreiten nicht 85 % der Kipplast (SAE J1289 bei halb- bzw. ganz ausgefahrener Abstützung) gemäß Richtlinien SAE J 765.

1. Das Gewicht der Hakenflaschen und aller Anschlagmittel muß zu der Last hinzugerechnet werden. Beim Einscheren mit erhöhten Werten ist das zusätzliche Seilgewicht als Teil der Last zu betrachten.
2. Alle Werte gelten für den Kran auf festem, ebenem Untergrund. Eventuell müssen die Stützweiler oder Reifen unterlegt werden, um die Last über eine größere Abstützfläche zu verteilen.
3. Wenn Auslegerlänge oder Radius oder beide Werte zwischen den aufgeführten Werten liegen, ist die geringere der Traglasten zu wählen, die für den die nächstgrößere Ausladung oder die nächste bzw. anschließende Auslegerlänge genannt sind.
4. In abgestütztem Zustand müssen ALLE Stützen komplette ausgefahren sein. Die Reifen dürfen den Boden nicht berühren. Erst danach dürfen Lasten oder der Ausleger angehoben werden.
5. Bevor frei auf Rädern gearbeitet wird, müssen, die Reifen mit dem vorgeschriebenen Druck aufgefüllt werden.

Capacités de levage selon DIN/ISO • 85%

ATTENTION: CE TABLEAU N'EST QU'UN GUIDE. Les notes ci-dessous sont données à titre d'exemple et ne devront pas être utilisées pour faire fonctionner la grue. Toute la documentation concernant chaque type de grue: tableau des charges, instructions de fonctionnement et toutes autres plaques d'instructions devront être lues et comprises avant de manoeuvrer la grue.

DIN/ISO: Les limites du basculement sont conformes à la norme DIN 15019 section 2 et ISO 4305. Elles tiennent également compte des paramètres établis pour le projet de norme Européenne prEN 13000:2003 et de ce fait satisfont les exigences de la Directive Européenne Machines.

85%: Les capacités de levage sont conformes à la norme SAE J1063 et ne dépassent pas 85% de la charge de basculement (SAE J1289 pour les poutres de calage déployées à 50% et 0%) tel que cela est prescrit par la norme SAE J765.

1. Les charges mentionnées dans les tableaux ne comprennent pas le poids des moufles, des élingues et autres accessoires de levage qui doit être additionné à celui de la charge levée. Lorsque le mouflage est supérieur au minimum requis le poids de l'excédent de câble doit être additionné à celui de la charge.
2. Les capacités sont données sur sol ferme et de niveau. Il peut être nécessaire d'utiliser des bastinges ou des accessoires similaires afin de répartir la charge transmise au sol par les roues ou les patins de calage.
3. Lorsque la longueur de flèche ou la portée ne correspond pas aux valeurs mentionnées dans les tableaux, il convient de se référer à la valeur inférieure mentionnée pour la portée ou la longueur de flèche immédiatement supérieure.
4. Pour utilisation machine calée, les poutres de calage doivent être totalement télescopées et les roues décollées du sol avant de relever la flèche ou de lever des charges.
5. Les pneumatiques devront être gonflés aux pressions préconisées avant tout levage en libre.

Capacidades de elevación de acuerdo con DIN/ISO • 85%

AVISO: ESTA TABLA ES SOLO UNA ORIENTACION. Las notas que aparecen al final de la misma solo sirven de ilustración y no deben ser tomadas como instrucciones para operar la grúa. La tabla de cargas, las instrucciones de operación y otras placas ilustrativas de cada grúa deben ser leídas y correctamente interpretadas antes de operar la grúa.

DIN/ISO: Los análisis de resistencia están basados en las normas DIN 15018. Apartados 3. Las condiciones de vuelco están reguladas por las normas

DIN 15019 apartado 2 y ISO 4305. Tienen también cuenta de las exigencias establecidas por prEN 13000:2003 y así cumplen con los requerimientos de las Directivas de Maquinaria UE.

85%: Capacidades de acuerdo con las Normas SAE J1063 y no exceden del 85% del momento de vuelco (Normas SAE J1289 para las cargas sobre estabilizadores extendidos al 50% o sin extender 0%) como fijan las normas SAE J765.

1. Las cargas indicadas no incluyen el peso de los ganchos, eslingas, equipos auxiliares y aparejos de elevación. Sus pesos DEBEN ser añadidos al de la carga a elevar. Cuando se utilice un número de ramales de cable superior al necesario, el peso adicional del cable debe ser considerado como parte de la carga.
2. Todas las capacidades corresponden a la grúa situada sobre terreno firme nivelado y uniforme. La naturaleza del terreno puede hacer necesario colocar, bajo los apoyos de los estabilizadores o bajo los neumáticos, elementos estructurales que repartan la carga sobre una mayor superficie de apoyo.
3. Cuando se trabaje con longitudes de pluma o rádios, intermedios entre los valores reflejados en las tablas, se considerará la carga inmediata inferior indicada en el radio o longitud de pluma inmediato superior.
4. Para trabajos sobre estabilizadores, TODOS los estabilizadores estarán totalmente extendidos y los neumáticos sin tocar el suelo antes de elevar pluma o izar cargas.
5. Los neumáticos deberán estar inflados a la presión recomendada antes de elevar cargas sobre neumáticos.

Capacità di sollevamento in accordo con DIN/ISO • 85%

ATTENZIONE: QUESTA TABELLA E' SOLO UNA GUIDA. Le note qui sotto riportate sono date a titolo d'esempio e non devono essere utilizzate per far funzionare la gru.

La tabella di carico, le istruzioni d'uso ed ogni altro foglio illustrativo devono essere letti e compresi prima di manovrare la gru.

DIN/ISO: il calcolo di resistenza è basato sulle norme DIN 15018, parte 3. Le condizioni di ribaltamento sono regolate dalle norme DIN 15019 parte 2 e ISO 4305. Esse tengono conto anche dei parametri stabiliti da prEN13000:2003 e quindi soddisfano le richieste della Direttiva Macchine Europea.

85%: Le capacità di sollevamento sono conformi alla norma SAE J1063 e non superano l'85% del carico di ribaltamento (SAE J1289 per gli stabilizzatori estesi al 50% e 0%) come prescritto dalla norma SAE J765.

1. I carichi indicati nelle tavole non comprendono il peso dei ganci, dei tiranti, e di nessun altro accessorio di sollevamento che deve essere aggiunto a quello del carico sollevato. Quando il numero di funi è superiore al minimo richiesto il peso addizionale della fune deve essere aggiunto a quello del carico.
2. Tutte le capacità si intendono per la gru situata su un terreno compatto livellato e uniforme. Potrebbe rendersi necessario utilizzare dei supporti strutturali, sotto gli appoggi degli stabilizzatori o sotto i pneumatici, per ripartire il carico su una superficie di appoggio maggiore.
3. Quando la lunghezza del braccio o la portata non corrispondono ai valori riportati nelle tabelle, conviene considerare il valore inferiore riportato per il raggio di lavoro o la lunghezza del braccio immediatamente superiore.
4. Per lavoro su stabilizzatori, TUTTI gli stabilizzatori devono essere completamente estesi e i pneumatici staccati da terra prima di rialzare il braccio o di sollevare carichi.
5. I pneumatici devono essere gonfiati alla pressione raccomandata prima di sollevare carichi sopra i pneumatici.

Capacidade de elevação de acordo com as normas DIN/ISO • 85%

Atenção: ESTE QUADRO SERVE APENAS DE GUIA. As notas abaixo são dadas a mero título exemplificativo e não deverão ser utilizadas para operar a grua. Toda a documentação e instruções relativas a cada tipo de grua, nas quais se incluem o diagrama de carga da grua, as respectivas instruções de operação e outras placas com instruções, têm de ser lidas e compreendidas antes de a grua ser operada.

DIN/ISO: A resistência mecânica está em conformidade com o disposto na Parte 3 da norma DIN 15018. Os limites de basculemento são os impostos pela Parte 2 da norma DIN 15019 e pela norma ISO 4305. Além disso, também satisfazem os requisitos da norma europeia prEN 13000:2003, estando assim em conformidade com as disposições da diretiva comunitária sobre máquinas.

85%: As capacidades estão em conformidade com as disposições da norma SAE J1063 e não ultrapassam 85% da carga de basculemento (norma SAE J1289 para estabilizadores estendidos 50% e 0%), conforme estipulado na norma SAE J765.

1. As capacidades indicadas não incluem o peso de cadernais, eslingas, equipamento auxiliar de elevação e dispositivos de manuseamento de cargas. Os seus pesos TÊM de ser adicionados ao peso da carga a ser elevada. Sempre que for utilizada uma quantidade de talhas superior à mínima exigida, o peso adicional dos cabos deverá ser considerado parte da carga, devendo ser adicionado ao seu peso.
2. Todas as capacidades são indicadas para uma grua sobre uma superfície firme e nivelada. Pode ser necessário colocar suportes estruturais por baixo dos pneus ou das sapatas dos estabilizadores, para espalhar a carga por uma superfície de suporte maior.
3. Sempre que o comprimento da lança, o seu raio, ou ambos estiverem compreendidos entre os valores indicados, deve ser utilizada a carga mais baixa indicada para o raio ou para o comprimento de lança imediatamente superior.
4. Operação com estabilizadores: Antes de a lança ser erguida ou de serem elevadas cargas, TODOS os estabilizadores têm de estar totalmente estendidos, com os pneus erguidos de modo a não estarem em contacto com o solo.
5. Antes de serem elevadas cargas sobre os pneus, eles devem ser enchidos às pressões recomendadas.

**Load charts • Traglasten • Capacités de levage
Capacidades • Capacità • Diagramas de carga**

**Working range bi-fold extension • Arbeitsbereiche mit Doppel-Klappspitze
Portée de travail de l'extension à double repliage latéral • Radio de trabajo para extensión de doble pliegue
Area di lavoro con prolunga ripiegabile • Intervalo de funcionamento com extensão de dobragem dupla**

12

MODE B

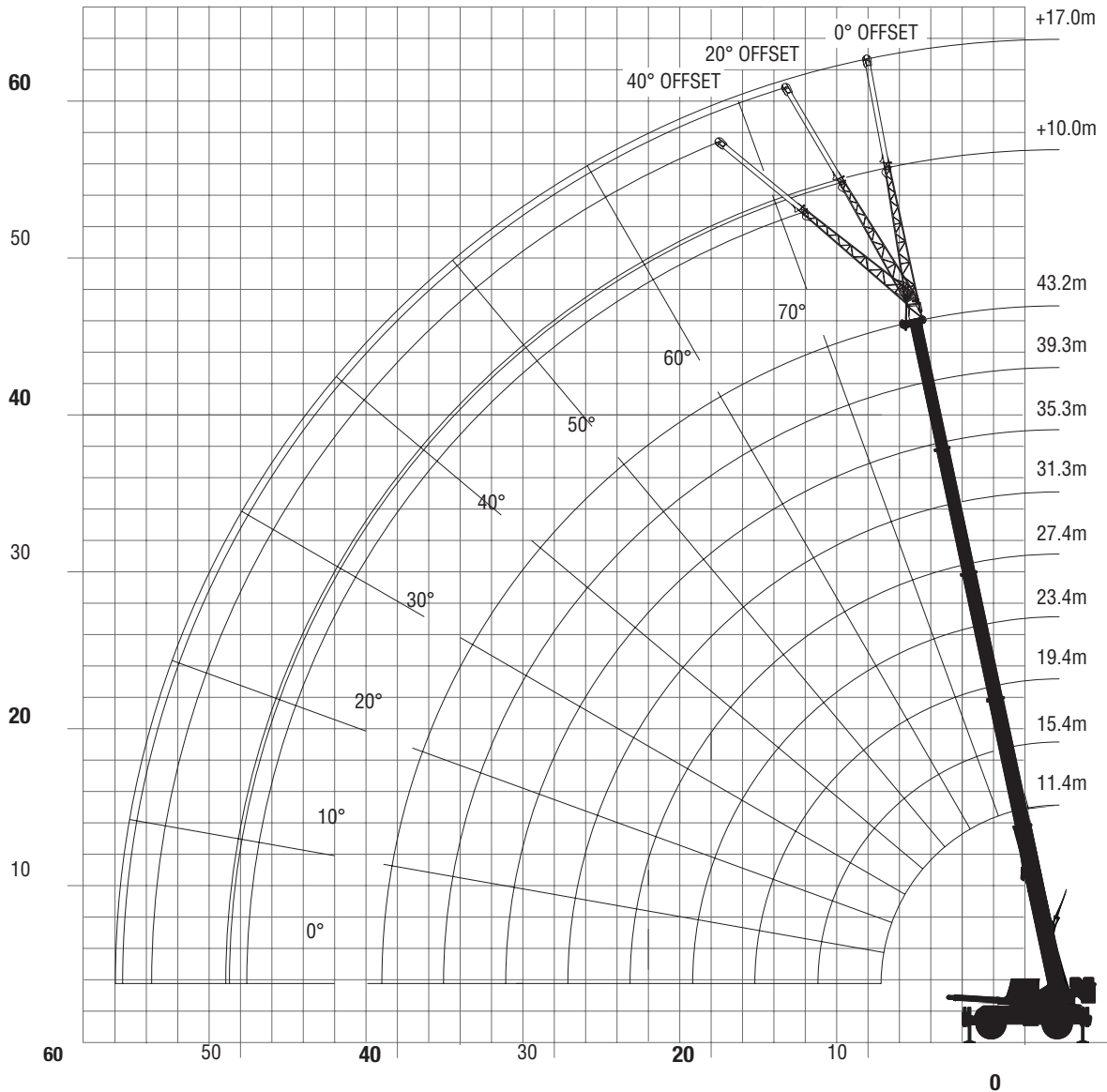

	Hook block • Unterflasche • Crochet-moufle • Gancho • Gancio • Cadernal (t)	H (mm)
	80	3124

THIS CHART IS ONLY A GUIDE AND SHOULD NOT BE USED TO OPERATE THE CRANE. The individual crane's load chart, operating instructions and other instructional plates must be read and understood prior to operating the crane. / DIE DATEN IN DIESER TABELLE DIENEN NUR ZUR INFORMATION UND GELTEN NICHT FÜR DEN BETRIEB DES KRANS. Vor Inbetriebnahme des Krans sind dessen jeweilige Traglasttabelle, Betriebsanleitung und weitere Herstelleranleitungen durchzulesen und zu befolgen. / CETTE ILLUSTRATION EST FOURNIE À SIMPLE TITRE INDICATIF. NE L'UTILISEZ PAS POUR MANŒVRER LA GRUE. La courbe de charge, les notices techniques et autres consignes d'utilisation doivent être lues et assimilées avant toute utilisation de cette grue. / ESTA TABLA ES MERAMENTE ORIENTATIVA Y NO DEBERÁ UTILIZARSE PARA TRABAJAR CON LA GRUA. Antes de utilizar la grúa, han de leerse y entenderse la tabla de cargas individuales de la grúa, las instrucciones de funcionamiento y otras placas de instrucciones. / QUESTO GRAFICO SERVE SOLO DA GUIDA E NON DEVE ESSERE UTILIZZATO PER OPERARE CON LA GRU. Il grafico di carico, le istruzioni operative e altre targhe d'istruzione della gru individuale devono essere letti e compresi prima di azionare la gru. / ESTE QUADRO É DADO A TÍTULO MERAMENTE EXEMPLIFICATIVO. NÃO O UTILIZE PARA OPERAR A GRUA. Toda a documentação e instruções relativas a cada tipo de grua, nas quais se incluem o diagrama de carga da grua, as respectivas instruções de operação e outras placas com instruções, têm de ser lidas e compreendidas antes de a grua ser operada.

Load charts • Traglasten • Capacités de levage Capacidades • Capacità • Diagramas de carga

Telescopic boom • Teleskopausleger • Flèche principale • Pluma telescópica • Braccio telescopico • Lança telescópica

 11,4 - 43,2 m

 100 %

 360°

 9,979 t

 **MODE A**  **DIN/ISO** **RT890E**

Radius m	11,4	15,4	19,3	23,3	27,3	31,2	35,2	43,2
3,0	70,000	60,775	36,650					
3,5	70,000	60,775	36,650					
4,0	66,000	59,950	36,650	17,550				
4,5	59,425	58,775	36,650	17,550				
5,0	54,000	53,000	35,375	17,550	17,450			
6,0	45,475	45,000	32,450	17,550	17,450	17,400		
7,0	38,975	39,100	29,850	17,550	17,450	17,400		
8,0	32,650	33,000	27,450	17,550	17,450	17,300	11,050	
9,0	24,550	26,075	24,875	17,550	17,450	17,025	11,050	
10,0		21,200	20,950	17,550	17,000	15,875	11,050	8,890
12,0		14,925	14,725	15,675	15,075	13,575	11,050	8,640
14,0			10,775	11,575	12,325	11,800	10,850	8,280
16,0			8,080	8,820	9,525	9,970	9,440	7,780
18,0				6,825	7,465	7,905	8,330	6,795
20,0				5,300	5,910	6,340	6,770	5,530
22,0					4,690	5,120	5,545	4,500
24,0					3,695	4,140	4,565	3,645
26,0						3,335	3,755	2,905
28,0						2,645	3,080	2,240
30,0							2,505	1,680
32,0							2,000	1,195
34,0								0,775

AG-828-103605

 **MODE A**  **85 %** **RT890E**

Radius m	11,4	15,4	19,3	23,3	27,3	31,2	35,2	43,2
3,0	80,000	60,775	36,650					
3,5	73,650	60,775	36,650					
4,0	66,225	59,950	36,650	17,550				
4,5	59,425	58,775	36,650	17,550				
5,0	54,550	54,725	35,375	17,550	17,450			
6,0	45,475	45,600	32,450	17,550	17,450	17,400		
7,0	38,975	39,100	29,850	17,550	17,450	17,400		
8,0	32,650	34,200	27,450	17,550	17,450	17,300	11,050	
9,0	24,550	28,300	25,350	17,550	17,450	17,025	11,050	
10,0		23,125	23,100	17,550	17,000	15,900	11,050	11,050
12,0		16,475	16,225	17,075	15,075	13,600	11,050	11,000
14,0			12,025	12,825	13,075	11,800	10,850	9,755
16,0			9,175	9,905	10,600	10,325	9,525	8,550
18,0				7,785	8,425	8,855	8,425	7,475
20,0				6,160	6,770	7,200	7,495	6,565
22,0					5,475	5,900	6,325	5,455
24,0					4,415	4,860	5,280	4,430
26,0						4,000	4,425	3,585
28,0						3,270	3,705	2,885
30,0							3,095	2,285
32,0							2,560	1,775
34,0								1,330
36,0								0,940
38,0								0,585

AG-828-103458

THIS CHART IS ONLY A GUIDE AND SHOULD NOT BE USED TO OPERATE THE CRANE. The individual crane's load chart, operating instructions and other instructional plates must be read and understood prior to operating the crane. / DIE DATEN IN DIESER TABELLE DIENEN NUR ZUR INFORMATION UND GELTEN NICHT FÜR DEN BETRIEB DES KRANS. Vor Inbetriebnahme des Krans sind dessen jeweilige Traglasttabelle, Betriebsanleitung und weitere Herstelleranleitungen durchzulesen und zu befolgen. / CETTE ILLUSTRATION EST FOURNIE A SIMPLE TITRE INDICATIF. NE L'UTILISEZ PAS POUR MANŒUVRER LA GRUE. La courbe de charge, les notices techniques et autres consignes d'utilisation doivent être lues et assimilées avant toute utilisation de cette grue. / ESTA TABLA ES MERAMENTE ORIENTATIVA Y NO DEBERÁ UTILIZARSE PARA TRABAJAR CON LA GRUA. Antes de utilizar la grúa, han de leerse y entenderse la tabla de cargas individuales de la grúa, las instrucciones de funcionamiento y otras placas de instrucciones. / QUESTO GRAFICO SERVE SOLO DA GUIDA E NON DEVE ESSERE UTILIZZATO PER OPERARE CON LA GRU. Il grafico di carico, le istruzioni operative e altre targhe d'istruzione della gru individuale devono essere letti e compresi prima di azionare la gru. / ESTE QUADRO É DADO A TÍTULO MERAMENTE EXEMPLIFICATIVO. NÃO O UTILIZE PARA OPERAR A GRUA. Toda a documentação e instruções relativas a cada tipo de grua, nas quais se incluem o diagrama de carga da grua, as respectivas instruções de operação e outras placas com instruções, têm de ser lidas e compreendidas antes de a grua ser operada.

Load charts • Traglasten • Capacités de levage
Capacidades • Capacità • Diagramas de carga

Telescopic boom • Teleskopausleger • Flèche principale • Pluma telescópica • Braccio telescopico • Lança telescópica

 11,4 - 43,2 m

 100 %

 360°

 9,979 t

14

	MODE B		DIN/ISO		RT890E				
Radius m	11,4	15,4	19,4	23,4	27,4	31,3	35,3	39,3	43,2
3,0	70,000	60,775	42,400						
3,5	70,000	60,775	41,625						
4,0	66,000	59,725	40,825						
4,5	59,425	58,200	40,100	26,775					
5,0	54,000	52,000	39,400	26,300	21,125				
6,0	45,475	44,575	37,750	25,325	21,125	17,550			
7,0	38,975	38,550	35,925	24,350	19,875	17,550			
8,0	32,650	31,175	28,750	23,350	18,500	17,450	14,225	11,500	
9,0	24,550	25,275	23,575	22,100	17,125	16,725	13,950	11,325	
10,0		20,350	19,725	18,750	15,900	15,950	13,450	11,150	8,890
12,0		14,050	13,875	13,700	12,825	13,125	12,500	10,600	8,640
14,0			9,880	10,025	9,625	10,025	10,250	9,760	8,280
16,0			7,145	7,365	7,240	7,770	8,055	8,260	7,780
18,0				5,445	5,270	5,895	6,380	6,625	6,795
20,0				3,980	3,780	4,400	5,010	5,330	5,530
22,0					2,615	3,235	3,845	4,255	4,500
24,0					1,660	2,300	2,905	3,305	3,645
26,0						1,530	2,135	2,520	2,905
28,0						0,870	1,490	1,870	2,240
30,0							0,940	1,315	1,680
32,0								0,840	1,195
34,0									0,775

	MODE B		85 %		RT890E				
Radius m	11,4	15,4	19,4	23,4	27,4	31,3	35,3	39,3	43,2
3,0	80,000	60,775	44,225						
3,5	73,650	60,775	44,225						
4,0	66,225	59,725	44,225						
4,5	59,425	58,200	44,225	31,725					
5,0	54,550	53,975	42,775	30,900	21,125				
6,0	45,475	44,975	39,400	29,025	21,125	17,550			
7,0	38,975	38,550	36,025	26,550	19,875	17,550			
8,0	32,650	33,600	32,675	24,200	18,500	17,450	16,850	13,975	
9,0	24,550	27,500	27,800	22,125	17,125	17,225	16,000	13,975	
10,0		22,275	22,350	20,375	15,900	15,975	14,825	13,475	11,050
12,0		15,575	15,400	15,475	13,725	13,500	12,650	11,900	11,000
14,0			11,125	11,300	11,250	11,525	10,850	10,275	9,755
16,0			8,245	8,470	8,355	8,965	9,375	8,935	8,550
18,0				6,430	6,260	6,870	7,480	7,775	7,475
20,0				4,870	4,675	5,285	5,890	6,310	6,565
22,0					3,440	4,045	4,650	5,050	5,455
24,0					2,425	3,045	3,650	4,040	4,430
26,0						2,230	2,830	3,210	3,585
28,0						1,525	2,145	2,515	2,885
30,0							1,565	1,925	2,285
32,0							1,050	1,420	1,775
34,0								0,975	1,330
36,0								0,580	0,940
38,0									0,585

THIS CHART IS ONLY A GUIDE AND SHOULD NOT BE USED TO OPERATE THE CRANE. The individual crane's load chart, operating instructions and other instructional plates must be read and understood prior to operating the crane. / DIE DATEN IN DIESER TABELLE DIENEN NUR ZUR INFORMATION UND GELTEN NICHT FÜR DEN BETRIEB DES KRANS. Vor Inbetriebnahme des Krans sind dessen jeweilige Traglasttabelle, Betriebsanleitung und weitere Herstelleranleitungen durchzulesen und zu befolgen. / CETTE ILLUSTRATION EST FOURNIE À SIMPLE TITRE INDICATIF. NE L'UTILISEZ PAS POUR MANŒUVRER LA GRUE. La courbe de charge, les notices techniques et autres consignes d'utilisation doivent être lues et assimilées avant toute utilisation de cette grue. / ESTA TABLA ES MERAMENTE ORIENTATIVA Y NO DEBERÁ UTILIZARSE PARA TRABAJAR CON LA GRUA. Antes de utilizar la grúa, han de leerse y entenderse la tabla de cargas individuales de la grúa, las instrucciones de funcionamiento y otras placas de instrucciones. / QUESTO GRAFICO SERVE SOLO DA GUIDA E NON DEVE ESSERE UTILIZZATO PER OPERARE CON LA GRU. Il grafico di carico, le istruzioni operative e altre targhe d'istruzione della gru individuale devono essere letti e compresi prima di azionare la gru. / ESTE QUADRO É DADO A TÍTULO MERAMENTE EXEMPLIFICATIVO. NÃO O UTILIZE PARA OPERAR A GRUA. Toda a documentação e instruções relativas a cada tipo de grua, nas quais se incluem o diagrama de carga da grua, as respectivas instruções de operação e outras placas com instruções, têm de ser lidas e compreendidas antes de a grua ser operada.

RT890E

GROVE®

Load charts • Traglasten • Capacités de levage
Capacidades • Capacità • Diagramas de carga

Telescopic boom • Teleskopausleger • Flèche principale • Pluma telescópica • Braccio telescopico • Lança telescópica

 11,4 - 43,2 m

 50 %

 360°

 9,979 t

 **MODE A**  **DIN/ISO** **RT890E**

15

Radius m	11,4	15,4	19,3	23,3	27,3	31,2	35,2	43,2
3,0	67,800	60,775	36,650					
3,5	59,200	58,500	36,650					
4,0	52,400	51,900	36,650	17,550				
4,5	46,700	46,600	36,650	17,550				
5,0	42,300	40,350	35,375	17,550	17,450			
6,0	33,825	30,375	28,025	17,550	17,450	17,400		
7,0	26,200	23,925	22,250	17,550	17,450	17,400		
8,0	19,875	19,400	18,125	17,550	17,450	17,300	11,050	
9,0	15,525	15,600	15,050	15,175	15,075	14,850	11,050	
10,0		12,775	12,650	12,900	12,925	12,825	11,050	8,890
12,0		8,885	8,850	9,585	9,755	9,800	9,810	8,055
14,0			6,220	7,020	7,520	7,650	7,740	6,180
16,0			4,370	5,125	5,800	6,045	6,185	4,755
18,0				3,700	4,355	4,755	4,975	3,640
20,0				2,600	3,215	3,650	4,010	2,735
22,0					2,310	2,760	3,175	1,995
24,0					1,575	2,025	2,460	1,375
26,0						1,415	1,855	0,845
28,0						0,905	1,340	
30,0							0,905	
32,0							0,530	

AG-829-103-481

 **MODE A**  **85 %** **RT890E**

Radius m	11,4	15,4	19,3	23,3	27,3	31,2	35,2	43,2
3,0	67,800	60,775	36,650					
3,5	60,375	58,500	36,650					
4,0	53,725	53,650	36,650	17,550				
4,5	47,750	47,675	36,650	17,550				
5,0	43,025	42,950	35,375	17,550	17,450			
6,0	35,850	33,400	31,375	17,550	17,450	17,400		
7,0	26,200	25,075	24,550	17,550	17,450	17,400		
8,0	19,875	19,450	19,775	17,550	17,450	17,300	11,050	
9,0	15,525	15,600	15,750	16,600	16,650	16,550	11,050	
10,0		12,775	12,825	13,825	14,175	14,175	11,050	11,050
12,0		8,885	8,850	9,705	10,525	10,725	10,800	9,155
14,0			6,220	7,020	7,755	8,145	8,485	7,000
16,0			4,370	5,125	5,800	6,195	6,590	5,395
18,0				3,700	4,355	4,755	5,155	4,150
20,0				2,600	3,215	3,650	4,050	3,155
22,0					2,310	2,760	3,175	2,335
24,0					1,575	2,025	2,460	1,635
26,0						1,415	1,855	1,050
28,0						0,905	1,340	0,560
30,0							0,905	
32,0							0,530	

AG-829-103-459

THIS CHART IS ONLY A GUIDE AND SHOULD NOT BE USED TO OPERATE THE CRANE. The individual crane's load chart, operating instructions and other instructional plates must be read and understood prior to operating the crane. / DIE DATEN IN DIESER TABELLE DIENEN NUR ZUR INFORMATION UND GELTEN NICHT FÜR DEN BETRIEB DES KRANS. Vor Inbetriebnahme des Krans sind dessen jeweilige Traglasttabelle, Betriebsanleitung und weitere Herstelleranleitungen durchzulesen und zu befolgen. / CETTE ILLUSTRATION EST FOURNIE A SIMPLE TITRE INDICATIF. NE L'UTILISEZ PAS POUR MANŒUVRER LA GRUE. La courbe de charge, les notices techniques et autres consignes d'utilisation doivent être lues et assimilées avant toute utilisation de cette grue. / ESTA TABLA ES MERAMENTE ORIENTATIVA Y NO DEBERÁ UTILIZARSE PARA TRABAJAR CON LA GRUA. Antes de utilizar la grúa, han de leerse y entenderse la tabla de cargas individuales de la grúa, las instrucciones de funcionamiento y otras placas de instrucciones. / QUESTO GRAFICO SERVE SOLO DA GUIDA E NON DEVE ESSERE UTILIZZATO PER OPERARE CON LA GRU. Il grafico di carico, le istruzioni operative e altre targhe d'istruzione della gru individuale devono essere letti e compresi prima di azionare la gru. / ESTE QUADRO É DADO A TÍTULO MERAMENTE EXEMPLIFICATIVO. NÃO O UTILIZE PARA OPERAR A GRUA. Toda a documentação e instruções relativas a cada tipo de grua, nas quais se incluem o diagrama de carga da grua, as respectivas instruções de operação e outras placas com instruções, têm de ser lidas e compreendidas antes de a grua ser operada.

GROVE

RT890E

Load charts • Traglasten • Capacités de levage
Capacidades • Capacità • Diagramas de carga

Telescopic boom • Teleskopausleger • Flèche principale • Pluma telescópica • Braccio telescopico • Lança telescópica

16

11,4 - 43,2 m 0 % 360° 9,979 t

MODE A **DIN/ISO** **RT890E**

Radius m	11,4	15,4	19,3	23,3	27,3	31,2	35,2	43,2
3,0	44,750	38,575	34,250					
3,5	36,200	31,675	28,500					
4,0	30,025	26,600	24,150	17,550				
4,5	25,375	22,700	20,775	17,550				
5,0	21,800	19,650	18,050	17,550	17,125			
6,0	16,600	15,050	13,975	13,950	13,700	13,375		
7,0	13,000	11,775	11,050	11,225	11,175	11,025		
8,0	9,860	9,380	8,820	9,180	9,255	9,205	9,135	
9,0	7,460	7,515	7,075	7,540	7,720	7,755	7,755	
10,0		6,020	5,680	6,205	6,480	6,570	6,630	5,045
12,0		3,795	3,585	4,185	4,550	4,755	4,885	3,475
14,0			2,095	2,735	3,145	3,395	3,605	2,305
16,0			1,000	1,640	2,075	2,360	2,595	1,400
18,0				0,790	1,240	1,545	1,795	0,675
20,0					0,570	0,885	1,150	
22,0							0,620	

AG-829-103491

11,4 - 43,2 m 0 % 360° 9,979 t

MODE A **85 %** **RT890E**

Radius m	11,4	15,4	19,3	23,3	27,3	31,2	35,2	43,2
3,0	49,400	45,500	36,650					
3,5	40,800	36,575	33,575					
4,0	33,450	30,275	28,025	17,550				
4,5	28,000	25,575	23,850	17,550				
5,0	23,850	21,950	20,550	17,550	17,450			
6,0	17,875	16,375	15,725	15,850	15,725	15,475		
7,0	13,125	12,400	12,350	12,650	12,725	12,625		
8,0	9,860	9,630	9,850	10,275	10,450	10,475	10,475	
9,0	7,460	7,585	7,820	8,335	8,695	8,800	8,860	
10,0		6,020	6,175	6,725	7,235	7,440	7,550	6,025
12,0		3,795	3,805	4,420	4,955	5,385	5,555	4,200
14,0			2,195	2,820	3,400	3,885	4,115	2,865
16,0			1,035	1,665	2,250	2,740	3,010	1,845
18,0				0,790	1,380	1,830	2,135	1,040
20,0					0,700	1,110	1,430	
22,0						0,535	0,850	

AG-829-103460

RT890E

THIS CHART IS ONLY A GUIDE AND SHOULD NOT BE USED TO OPERATE THE CRANE. The individual crane's load chart, operating instructions and other instructional plates must be read and understood prior to operating the crane. / DIE DATEN IN DIESER TABELLE DIENEN NUR ZUR INFORMATION UND GELTEN NICHT FÜR DEN BETRIEB DES KRANS. Vor Inbetriebnahme des Krans sind dessen jeweilige Traglasttabelle, Betriebsanleitung und weitere Herstelleranleitungen durchzulesen und zu befolgen. / CETTE ILLUSTRATION EST FOURNIE A SIMPLE TITRE INDICATIF. NE L'UTILISEZ PAS POUR MANŒUVRER LA GRUE. La courbe de charge, les notices techniques et autres consignes d'utilisation doivent être lues et assimilées avant toute utilisation de cette grue. / ESTA TABLA ES MERAMENTE ORIENTATIVA Y NO DEBERÁ UTILIZARSE PARA TRABAJAR CON LA GRUA. Antes de utilizar la grúa, han de leerse y entenderse la tabla de cargas individuales de la grúa, las instrucciones de funcionamiento y otras placas de instrucciones. / QUESTO GRAFICO SERVE SOLO DA GUIDA E NON DEVE ESSERE UTILIZZATO PER OPERARE CON LA GRU. Il grafico di carico, le istruzioni operative e altre targhe d'istruzione della gru individuale devono essere letti e compresi prima di azionare la gru. / ESTE QUADRO É DADO A TÍTULO MERAMENTE EXEMPLIFICATIVO. NÃO O UTILIZE PARA OPERAR A GRUA. Toda a documentação e instruções relativas a cada tipo de grua, nas quais se incluem o diagrama de carga da grua, as respectivas instruções de operação e outras placas com instruções, têm de ser lidas e compreendidas antes de a grua ser operada.

Load charts • Traglasten • Capacités de levage Capacidades • Capacità • Diagramas de carga

Telescopic boom • Teleskopausleger • Flèche principale • Pluma telescópica • Braccio telescopico • Lança telescópica

 11,4 - 43,2 m

 50 %

 360°

 9,979 t

 **MODE B**  **DIN/ISO** **RT890E**

Radius m	11,4	15,4	19,4	23,4	27,4	31,3	35,3	39,3	43,2
3,0	67,800	60,775	42,400						
3,5	59,200	58,000	41,625						
4,0	52,400	51,100	40,825						
4,5	46,700	46,000	40,100	26,775					
5,0	42,300	39,050	35,225	26,300	21,125				
6,0	33,825	29,225	26,700	24,900	21,125	17,550			
7,0	26,200	22,875	21,025	19,750	18,300	17,550			
8,0	19,875	18,375	16,975	16,050	14,900	14,950	14,225	11,500	
9,0	15,525	15,025	13,950	13,225	12,275	12,475	12,500	11,325	
10,0		12,075	11,600	11,025	10,225	10,525	10,625	10,650	8,890
12,0		8,025	8,080	7,795	7,170	7,590	7,825	7,980	8,055
14,0			5,395	5,525	5,025	5,510	5,815	6,035	6,180
16,0			3,505	3,765	3,405	3,955	4,305	4,570	4,755
18,0				2,400	2,150	2,740	3,130	3,420	3,640
20,0				1,350	1,150	1,755	2,180	2,500	2,735
22,0						0,955	1,390	1,745	1,995
24,0							0,735	1,095	1,375
26,0								0,550	0,845

AG-829-103493

 **MODE B**  **85 %** **RT890E**

Radius m	11,4	15,4	19,4	23,4	27,4	31,3	35,3	39,3	43,2
3,0	67,800	60,775	44,225						
3,5	60,375	58,000	44,225						
4,0	53,725	52,875	44,225						
4,5	47,750	47,000	44,225	31,725					
5,0	43,025	42,300	40,425	30,900	21,125				
6,0	35,850	32,225	29,975	28,400	21,125	17,550			
7,0	26,200	24,875	23,275	22,225	19,875	17,550			
8,0	19,875	19,075	18,625	17,875	16,850	17,025	16,850	13,975	
9,0	15,525	15,050	15,125	14,625	13,800	14,100	14,225	13,975	
10,0		12,075	12,150	12,100	11,425	11,825	12,025	12,150	11,050
12,0		8,025	8,080	8,150	7,905	8,500	8,810	9,020	9,155
14,0			5,395	5,580	5,350	5,955	6,540	6,810	7,000
16,0			3,505	3,765	3,565	4,160	4,740	5,170	5,395
18,0				2,400	2,240	2,830	3,405	3,850	4,150
20,0				1,350	1,200	1,805	2,375	2,790	3,155
22,0						0,985	1,560	1,950	2,335
24,0							0,900	1,270	1,635
26,0								0,700	1,050
28,0									0,560

AG-829-103462

THIS CHART IS ONLY A GUIDE AND SHOULD NOT BE USED TO OPERATE THE CRANE. The individual crane's load chart, operating instructions and other instructional plates must be read and understood prior to operating the crane. / DIE DATEN IN DIESER TABELLE DIENEN NUR ZUR INFORMATION UND GELTEN NICHT FÜR DEN BETRIEB DES KRANS. Vor Inbetriebnahme des Krans sind dessen jeweilige Traglasttabelle, Betriebsanleitung und weitere Herstelleranleitungen durchzulesen und zu befolgen. / CETTE ILLUSTRATION EST FOURNIE A SIMPLE TITRE INDICATIF. NE L'UTILISEZ PAS POUR MANŒUVRER LA GRUE. La courbe de charge, les notices techniques et autres consignes d'utilisation doivent être lues et assimilées avant toute utilisation de cette grue. / ESTA TABLA ES MERAMENTE ORIENTATIVA Y NO DEBERÁ UTILIZARSE PARA TRABAJAR CON LA GRUA. Antes de utilizar la grúa, han de leerse y entenderse la tabla de cargas individuales de la grúa, las instrucciones de funcionamiento y otras placas de instrucciones. / QUESTO GRAFICO SERVE SOLO DA GUIDA E NON DEVE ESSERE UTILIZZATO PER OPERARE CON LA GRU. Il grafico di carico, le istruzioni operative e altre targhe d'istruzione della gru individuale devono essere letti e compresi prima di azionare la gru. / ESTE QUADRO É DADO A TÍTULO MERAMENTE EXEMPLIFICATIVO. NÃO O UTILIZE PARA OPERAR A GRUA. Toda a documentação e instruções relativas a cada tipo de grua, nas quais se incluem o diagrama de carga da grua, as respectivas instruções de operação e outras placas com instruções, têm de ser lidas e compreendidas antes de a grua ser operada.

GROVE

17

RT890E

Load charts • Traglasten • Capacités de levage
Capacidades • Capacità • Diagramas de carga

Telescopic boom • Teleskopausleger • Flèche principale • Pluma telescópica • Braccio telescopico • Lança telescópica

 11,4 - 43,2 m

 0 %

 360°

 9,979 t

18

		MODE B				DIN/ISO				RT890E	
Radius m	11,4	15,4	19,4	23,4	27,4	31,3	35,3	39,3	43,2		
3,0	44,750	37,300	32,800								
3,5	36,200	30,500	27,150								
4,0	30,025	25,500	22,900								
4,5	25,375	21,675	19,575	18,075							
5,0	21,800	18,675	16,900	15,700	14,300						
6,0	16,600	14,125	12,925	12,050	11,000	11,075					
7,0	13,000	10,900	10,050	9,430	8,580	8,800					
8,0	9,860	8,530	7,865	7,425	6,720	7,040	7,185	7,255			
9,0	7,460	6,695	6,145	5,850	5,240	5,635	5,850	5,985			
10,0		5,240	4,770	4,555	4,045	4,485	4,750	4,935	5,045		
12,0		3,020	2,710	2,580	2,180	2,725	3,055	3,300	3,475		
14,0			1,245	1,165	0,820	1,405	1,800	2,095	2,305		
16,0							0,820	1,155	1,400		
18,0									0,675		

		MODE B				85 %				RT890E	
Radius m	11,4	15,4	19,4	23,4	27,4	31,3	35,3	39,3	43,2		
3,0	49,400	44,100	39,600								
3,5	40,800	35,350	32,125								
4,0	33,450	29,125	26,700								
4,5	28,000	24,525	22,600	21,225							
5,0	23,850	20,925	19,375	18,300	16,975						
6,0	17,875	15,700	14,625	13,900	12,950	13,100					
7,0	13,125	12,050	11,325	10,800	10,050	10,350					
8,0	9,860	9,325	8,870	8,510	7,875	8,280	8,495	8,625			
9,0	7,460	7,115	6,950	6,720	6,180	6,640	6,920	7,105			
10,0		5,425	5,425	5,285	4,820	5,325	5,645	5,875	6,025		
12,0		3,020	3,100	3,100	2,750	3,330	3,705	3,995	4,200		
14,0			1,440	1,550	1,250	1,880	2,305	2,625	2,865		
16,0						0,765	1,225	1,585	1,845		
18,0								0,750	1,040		

RT890E

THIS CHART IS ONLY A GUIDE AND SHOULD NOT BE USED TO OPERATE THE CRANE. The individual crane's load chart, operating instructions and other instructional plates must be read and understood prior to operating the crane. / DIE DATEN IN DIESER TABELLE DIENEN NUR ZUR INFORMATION UND GELTEN NICHT FÜR DEN BETRIEB DES KRANS. Vor Inbetriebnahme des Krans sind dessen jeweilige Traglasttabelle, Betriebsanleitung und weitere Herstelleranleitungen durchzulesen und zu befolgen. / CETTE ILLUSTRATION EST FOURNIE À SIMPLE TITRE INDICATIF. NE L'UTILISEZ PAS POUR MANŒVRER LA GRUE. La courbe de charge, les notices techniques et autres consignes d'utilisation doivent être lues et assimilées avant toute utilisation de cette grue. / ESTA TABLA ES MERAMENTE ORIENTATIVA Y NO DEBERÁ UTILIZARSE PARA TRABAJAR CON LA GRUA. Antes de utilizar la grúa, han de leerse y entenderse la tabla de cargas individuales de la grúa, las instrucciones de funcionamiento y otras placas de instrucciones. / QUESTO GRAFICO SERVE SOLO DA GUIDA E NON DEVE ESSERE UTILIZZATO PER OPERARE CON LA GRU. Il grafico di carico, le istruzioni operative e altre targhe d'istruzione della gru individuale devono essere letti e compresi prima di azionare la gru. / ESTE QUADRO É DADO A TÍTULO MERAMENTE EXEMPLIFICATIVO. NÃO O UTILIZE PARA OPERAR A GRUA. Toda a documentação e instruções relativas a cada tipo de grua, nas quais se incluem o diagrama de carga da grua, as respectivas instruções de operação e outras placas com instruções, têm de ser lidas e compreendidas antes de a grua ser operada.

GROVE®

Load charts • Traglasten • Capacités de levage Capacidades • Capacità • Diagramas de carga

Telescopic boom • Teleskopausleger • Flèche principale • Pluma telescópica • Braccio telescopico • Lança telescópica

 11,4 - 23,3 m



 360°

 9,979 t

 **MODE A**  **DIN/ISO** **RT890E**

Radius m	11,4	15,4	19,3	23,3
4,0	17,925	18,875		
4,5	17,000	17,325	8,585	7,110
5,0	14,725	14,925	8,585	7,110
6,0	11,100	11,075	8,585	7,110
7,0	8,330	8,370	8,240	7,110
8,0	6,140	6,365	6,455	6,850
9,0	4,365	4,835	4,895	5,515
10,0		3,625	3,620	4,430
12,0		1,845	1,885	2,625

AG-829-103465

 **MODE A**  **85 %** **RT890E**

Radius m	11,4	15,4	19,3	23,3
4,0	17,925	18,875		
4,5	17,925	18,850	8,585	7,110
5,0	16,300	16,975	8,585	7,110
6,0	12,475	12,550	8,585	7,110
7,0	9,930	9,860	8,345	7,110
8,0	7,520	7,595	7,500	7,110
9,0	5,515	5,725	5,710	6,520
10,0		4,360	4,360	5,300
12,0		2,450	2,605	3,225

AG-829-103467A

 11,4 - 23,3 m

 4,0 km/h

 Boom centered over front

 9,979 t

 **MODE A**  **DIN/ISO** **RT890E**

Radius m	11,4	15,4	19,3	23,3
4,0	18,875	18,900		
4,5	18,875	18,900	10,150	7,110
5,0	18,200	18,225	10,150	7,110
6,0	16,575	16,675	10,150	7,110
7,0	14,100	14,325	10,150	7,110
8,0	11,800	12,125	10,150	7,110
9,0	9,765	10,175	10,150	7,110
10,0		8,170	8,335	7,110
12,0		5,370	5,600	6,210
14,0			3,765	4,400
16,0			2,455	3,090

AG-829-103466

 **MODE A**  **85 %** **RT890E**

Radius m	11,4	15,4	19,3	23,3
4,0	18,875	18,900		
4,5	18,875	18,900	10,150	7,110
5,0	18,200	18,225	10,150	7,110
6,0	16,575	16,675	10,150	7,110
7,0	14,100	14,325	10,150	7,110
8,0	11,800	12,125	10,150	7,110
9,0	9,930	10,325	10,150	7,110
10,0		8,870	9,025	7,110
12,0		6,470	6,715	7,110
14,0			4,970	5,630
16,0			3,635	4,310

AG-829-103468

THIS CHART IS ONLY A GUIDE AND SHOULD NOT BE USED TO OPERATE THE CRANE. The individual crane's load chart, operating instructions and other instructional plates must be read and understood prior to operating the crane. / DIE DATEN IN DIESER TABELLE DIENEN NUR ZUR INFORMATION UND GELTEN NICHT FÜR DEN BETRIEB DES KRANS. Vor Inbetriebnahme des Krans sind dessen jeweilige Traglasttabelle, Betriebsanleitung und weitere Herstelleranleitungen durchzulesen und zu befolgen. / CETTE ILLUSTRATION EST FOURNIE A SIMPLE TITRE INDICATIF. NE L'UTILISEZ PAS POUR MANŒUVRER LA GRUE. La courbe de charge, les notices techniques et autres consignes d'utilisation doivent être lues et assimilées avant toute utilisation de cette grue. / ESTA TABLA ES MERAMENTE ORIENTATIVA Y NO DEBERÁ UTILIZARSE PARA TRABAJAR CON LA GRUA. Antes de utilizar la grúa, han de leerse y entenderse la tabla de cargas individuales de la grúa, las instrucciones de funcionamiento y otras placas de instrucciones. / QUESTO GRAFICO SERVE SOLO DA GUIDA E NON DEVE ESSERE UTILIZZATO PER OPERARE CON LA GRU. Il grafico di carico, le istruzioni operative e altre targhe d'istruzione della gru individuale devono essere letti e compresi prima di azionare la gru. / ESTE QUADRO É DADO A TÍTULO MERAMENTE EXEMPLIFICATIVO. NÃO O UTILIZE PARA OPERAR A GRUA. Toda a documentação e instruções relativas a cada tipo de grua, nas quais se incluem o diagrama de carga da grua, as respectivas instruções de operação e outras placas com instruções, têm de ser lidas e compreendidas antes de a grua ser operada.

GROVE

19

RT890E

Load charts • Traglasten • Capacités de levage Capacidades • Capacità • Diagramas de carga

Swingaway • Klappspitze • Extension treillis • Plumin • Falcone • Swingaway



11,4 - 43,2 m



10,0 - 17,0 m



100%



360°



9,979 t

20



MODE B



DIN/ISO

RT890E

Radius in m	10 m			17 m		
	0° offset	20° offset	40° offset	0° offset	20° offset	40° offset
12,0	5,200					
14,0	5,200	5,200		3,160		
16,0	5,200	5,110		3,160		
18,0	5,100	4,920	4,060	3,160	2,550	
20,0	4,915	4,745	3,975	3,160	2,465	
22,0	4,635	4,590	3,900	2,850	2,405	
24,0	3,825	4,350	3,835	2,850	2,340	2,050
26,0	3,140	3,610	3,775	2,710	2,280	2,005
28,0	2,555	2,975	3,295	2,705	2,275	1,965
30,0	2,045	2,420	2,695	2,330	2,175	1,930
32,0	1,600	1,935	2,170	1,890	2,125	1,900
34,0	1,210	1,505	1,705	1,500	2,050	1,870
36,0	0,860	1,110	1,270	1,155	1,650	1,845
38,0	0,530	0,745	0,870	0,850	1,295	1,590
40,0				0,570	0,970	1,200
42,0					0,680	0,850
44,0						0,535

AG-829-10349Z



MODE B



85 %

RT890E

Radius in m	10 m			17 m		
	0° offset	20° offset	40° offset	0° offset	20° offset	40° offset
12,0	6,210					
14,0	6,210	5,890		3,245		
16,0	6,210	5,795		3,245		
18,0	6,210	5,565	4,575	3,245	2,900	
20,0	6,200	5,375	4,480	3,245	2,825	
22,0	5,905	5,180	4,395	3,245	2,745	
24,0	5,085	5,015	4,315	3,245	2,665	2,285
26,0	4,195	4,615	4,235	3,235	2,595	2,230
28,0	3,455	3,825	4,005	3,125	2,530	2,185
30,0	2,825	3,155	3,500	3,015	2,465	2,145
32,0	2,280	2,580	2,865	2,735	2,410	2,110
34,0	1,815	2,080	2,310	2,250	2,350	2,080
36,0	1,400	1,640	1,830	1,820	2,290	2,050
38,0	1,040	1,255	1,400	1,445	1,870	2,025
40,0	0,715	0,910		1,110	1,495	1,730
42,0		0,605		0,810	1,160	1,355
44,0				0,540	0,860	1,020
46,0					0,585	0,720

AG-829-103464A





RT890E



THIS CHART IS ONLY A GUIDE AND SHOULD NOT BE USED TO OPERATE THE CRANE. The individual crane's load chart, operating instructions and other instructional plates must be read and understood prior to operating the crane. / DIE DATEN IN DIESER TABELLE DIENEN NUR ZUR INFORMATION UND GELTEN NICHT FÜR DEN BETRIEB DES KRANS. Vor Inbetriebnahme des Krans sind dessen jeweilige Traglasttabelle, Betriebsanleitung und weitere Herstelleranleitungen durchzulesen und zu befolgen. / CETTE ILLUSTRATION EST FOURNIE À SIMPLE TITRE INDICATIF. NE L'UTILISEZ PAS POUR MANŒUVRER LA GRUE. La courbe de charge, les notices techniques et autres consignes d'utilisation doivent être lues et assimilées avant toute utilisation de cette grue. / ESTA TABLA ES MERAMENTE ORIENTATIVA Y NO DEBERÁ UTILIZARSE PARA TRABAJAR CON LA GRUA. Antes de utilizar la grúa, han de leerse y entenderse la tabla de cargas individuales de la grúa, las instrucciones de funcionamiento y otras placas de instrucciones. / QUESTO GRAFICO SERVE SOLO DA GUIDA E NON DEVE ESSERE UTILIZZATO PER OPERARE CON LA GRU. Il grafico di carico, le istruzioni operative e altre targhe d'istruzione della gru individuale devono essere letti e compresi prima di azionare la gru. / ESTE QUADRO É DADO A TÍTULO MERAMENTE EXEMPLIFICATIVO. NÃO O UTILIZE PARA OPERAR A GRUA. Toda a documentação e instruções relativas a cada tipo de grua, nas quais se incluem o diagrama de carga da grua, as respectivas instruções de operação e outras placas com instruções, têm de ser lidas e compreendidas antes de a grua ser operada.

GROVE®

Load charts • Traglasten • Capacités de levage Capacidades • Capacità • Diagramas de carga

Swingaway • Klappspitze • Extension treillis • Plumin • Falcone • Swingaway

 11,4 - 43,2 m
  10,0 - 17,0 m
  50%
  360°
  9,979 t

 MODE B

DIN/ISO
RT890E

21

Radius in m	10 m			17 m		
	0° offset	20° offset	40° offset	0° offset	20° offset	40° offset
12,0	5,200					
14,0	5,200	5,200		3,160		
16,0	4,745	5,110		3,160		
18,0	3,710	4,425	4,060	3,160	2,550	
20,0	2,870	3,505	3,975	3,115	2,465	
22,0	2,175	2,740	3,200	2,440	2,405	
24,0	1,590	2,095	2,495	1,865	2,340	2,050
26,0	1,090	1,540	1,890	1,380	2,150	2,005
28,0	0,660	1,065	1,365	0,955	1,660	1,965
30,0		0,650	0,910	0,585	1,225	1,750
32,0			0,505		0,840	1,310
34,0					0,500	0,910
36,0						0,555

AG-829-103-898

 MODE B

85 %
RT890E

Radius in m	10 m			17 m		
	0° offset	20° offset	40° offset	0° offset	20° offset	40° offset
12,0	6,210					
14,0	6,210	5,890		3,245		
16,0	5,465	5,795		3,245		
18,0	4,290	5,050	4,575	3,245	2,900	
20,0	3,350	4,015	4,480	3,245	2,825	
22,0	2,575	3,165	3,650	2,880	2,745	
24,0	1,930	2,460	2,875	2,245	2,665	2,285
26,0	1,385	1,855	2,215	1,705	2,515	2,230
28,0	0,915	1,335	1,650	1,240	1,970	2,185
30,0	0,510	0,885	1,155	0,835	1,500	1,945
32,0			0,720		1,085	1,455
34,0					0,715	1,030
36,0						0,655

AG-829-103-465A

THIS CHART IS ONLY A GUIDE AND SHOULD NOT BE USED TO OPERATE THE CRANE. The individual crane's load chart, operating instructions and other instructional plates must be read and understood prior to operating the crane. / DIE DATEN IN DIESER TABELLE DIENEN NUR ZUR INFORMATION UND GELTEN NICHT FÜR DEN BETRIEB DES KRANS. Vor Inbetriebnahme des Krans sind dessen jeweilige Traglastabelle, Betriebsanleitung und weitere Herstelleranleitungen durchzulesen und zu befolgen. / CETTE ILLUSTRATION EST FOURNIE A SIMPLE TITRE INDICATIF. NE L'UTILISEZ PAS POUR MANŒUVRER LA GRUE. La courbe de charge, les notices techniques et autres consignes d'utilisation doivent être lues et assimilées avant toute utilisation de cette grue. / ESTA TABLA ES MERAMENTE ORIENTATIVA Y NO DEBERÁ UTILIZARSE PARA TRABAJAR CON LA GRUA. Antes de utilizar la grúa, han de leerse y entenderse la tabla de cargas individuales de la grúa, las instrucciones de funcionamiento y otras placas de instrucciones. / QUESTO GRAFICO SERVE SOLO DA GUIDA E NON DEVE ESSERE UTILIZZATO PER OPERARE CON LA GRU. Il grafico di carico, le istruzioni operative e altre targhe d'istruzione della gru individuale devono essere letti e compresi prima di azionare la gru. / ESTE QUADRO É DADO A TÍTULO MERAMENTE EXEMPLIFICATIVO. NÃO O UTILIZE PARA OPERAR A GRUA. Toda a documentação e instruções relativas a cada tipo de grua, nas quais se incluem o diagrama de carga da grua, as respectivas instruções de operação e outras placas com instruções, têm de ser lidas e compreendidas antes de a grua ser operada.





GROVE



RT890E

Load charts • Traglasten • Capacités de levage
Capacidades • Capacità • Diagramas de carga

Swingaway • Klappspitze • Extension treillis • Plumin • Falcone • Swingaway

22

 11,4 - 43,2 m
  10,0 - 17,0 m
  100%
  360°
  9,979 t

 MODE B

DIN/ISO
RT890E

Radius in m	10,0 m			17,0 m		
	5° offset	20° offset	40° offset	5° offset	20° offset	40° offset
12,0	4,825					
14,0	4,825	4,825				
16,0	4,780	4,825	4,825	3,715		
18,0	4,680	4,770	4,825	3,715	3,715	
20,0	4,475	4,585	4,795	3,715	3,715	
22,0	4,240	4,350	4,555	3,715	3,700	2,900
24,0	3,460	3,815	4,180	3,715	3,500	2,900
26,0	2,765	3,075	3,385	3,200	3,230	2,815
28,0	2,165	2,440	2,700	2,600	2,985	2,635
30,0	1,645	1,890	2,105	2,085	2,565	2,475
32,0	1,190	1,405	1,585	1,625	2,060	2,330
34,0	0,790	0,975	1,120	1,225	1,615	2,015
36,0		0,595	0,695	0,865	1,215	1,560
38,0				0,545	0,855	1,140
40,0					0,530	0,760

AG-829-103898

 MODE B

85 %
RT890E

Radius in m	10,0 m			17,0 m		
	5° offset	20° offset	40° offset	5° offset	20° offset	40° offset
12,0	6,210					
14,0	6,210	6,210				
16,0	6,210	6,210	4,990	3,715		
18,0	6,210	6,210	4,990	3,715	3,715	
20,0	6,145	5,780	4,930	3,715	3,715	
22,0	5,450	5,275	4,590	3,715	3,700	2,900
24,0	4,595	4,825	4,285	3,715	3,500	2,900
26,0	3,730	4,035	4,005	3,705	3,230	2,815
28,0	3,010	3,270	3,510	3,425	2,985	2,635
30,0	2,395	2,625	2,815	2,915	2,770	2,475
32,0	1,870	2,070	2,225	2,375	2,580	2,330
34,0	1,415	1,585	1,710	1,905	2,285	2,190
36,0	1,015	1,165	1,255	1,490	1,830	2,065
38,0	0,660	0,790	0,860	1,125	1,425	1,705
40,0				0,800	1,070	1,300
42,0				0,510	0,745	0,935
44,0						0,610

AG-829-103596







RT890E



THIS CHART IS ONLY A GUIDE AND SHOULD NOT BE USED TO OPERATE THE CRANE. The individual crane's load chart, operating instructions and other instructional plates must be read and understood prior to operating the crane. / DIE DATEN IN DIESER TABELLE DIENEN NUR ZUR INFORMATION UND GELTEN NICHT FÜR DEN BETRIEB DES KRANS. Vor Inbetriebnahme des Krans sind dessen jeweilige Traglasttabelle, Betriebsanleitung und weitere Herstelleranleitungen durchzulesen und zu befolgen. / CETTE ILLUSTRATION EST FOURNIE À SIMPLE TITRE INDICATIF. NE L'UTILISEZ PAS POUR MANŒVRER LA GRUE. La courbe de charge, les notices techniques et autres consignes d'utilisation doivent être lues et assimilées avant toute utilisation de cette grue. / ESTA TABLA ES MERAMENTE ORIENTATIVA Y NO DEBERÁ UTILIZARSE PARA TRABAJAR CON LA GRUA. Antes de utilizar la grúa, han de leerse y entenderse la tabla de cargas individuales de la grúa, las instrucciones de funcionamiento y otras placas de instrucciones. / QUESTO GRAFICO SERVE SOLO DA GUIDA E NON DEVE ESSERE UTILIZZATO PER OPERARE CON LA GRU. Il grafico di carico, le istruzioni operative e altre targhe d'istruzione della gru individuale devono essere letti e compresi prima di azionare la gru. / ESTE QUADRO É DADO A TÍTULO MERAMENTE EXEMPLIFICATIVO. NÃO O UTILIZE PARA OPERAR A GRUA. Toda a documentação e instruções relativas a cada tipo de grua, nas quais se incluem o diagrama de carga da grua, as respectivas instruções de operação e outras placas com instruções, têm de ser lidas e compreendidas antes de a grua ser operada.

GROVE®

Load charts • Traglasten • Capacités de levage
Capacidades • Capacità • Diagramas de carga

Swingaway • Klappspitze • Extension treillis • Plumin • Falcone • Swingaway

 11,4 - 43,2 m
  10,0 - 17,0 m
  5,0 m
  100%
  360°
  9,979 t

 MODE B

DIN/ISO
RT890E

23

Radius in m	22,0 m			27,0 m		
	5° offset	20° offset	40° offset	5° offset	20° offset	40° offset
18,0	2,900					
20,0	2,900	2,900		2,265		
22,0	2,900	2,900		2,265	2,265	
24,0	2,900	2,900	2,605	2,265	2,265	
26,0	2,200	2,340	2,450	2,200	2,260	2,165
28,0	2,150	2,295	2,260	2,150	2,110	1,970
30,0	2,060	2,240	2,090	2,025	1,900	1,790
32,0	1,610	2,060	1,935	1,610	1,715	1,630
34,0	1,215	1,620	1,790	1,215	1,545	1,480
36,0	0,855	1,225	1,600	0,865	1,245	1,345
38,0	0,540	0,875	1,200	0,550	0,900	1,220
40,0		0,555	0,840		0,580	0,895
42,0			0,505			0,570

AG-829-103899

 MODE B

85 %
RT890E

Radius in m	22,0 m			27,0 m		
	5° offset	20° offset	40° offset	5° offset	20° offset	40° offset
18,0	2,900					
20,0	2,900	2,900		2,265		
22,0	2,900	2,900		2,265	2,265	
24,0	2,900	2,900	2,500	2,265	2,265	
26,0	2,895	2,725	2,450	2,265	2,260	2,020
28,0	2,755	2,490	2,260	2,220	2,110	1,970
30,0	2,500	2,275	2,090	2,025	1,900	1,790
32,0	2,275	2,090	1,935	1,820	1,715	1,630
34,0	1,965	1,915	1,790	1,625	1,545	1,480
36,0	1,550	1,760	1,655	1,460	1,395	1,345
38,0	1,185	1,515	1,535	1,250	1,255	1,220
40,0	0,855	1,150	1,415	0,920	1,130	1,105
42,0	0,560	0,830	1,065	0,625	0,910	0,995
44,0		0,540	0,735		0,620	0,855

AG-829-103897

THIS CHART IS ONLY A GUIDE AND SHOULD NOT BE USED TO OPERATE THE CRANE. The individual crane's load chart, operating instructions and other instructional plates must be read and understood prior to operating the crane. / DIE DATEN IN DIESER TABELLE DIENEN NUR ZUR INFORMATION UND GELTEN NICHT FÜR DEN BETRIEB DES KRANS. Vor Inbetriebnahme des Krans sind dessen jeweilige Traglasttabelle, Betriebsanleitung und weitere Herstelleranleitungen durchzulesen und zu befolgen. / CETTE ILLUSTRATION EST FOURNIE A SIMPLE TITRE INDICATIF. NE L'UTILISEZ PAS POUR MANŒUVRER LA GRUE. La courbe de charge, les notices techniques et autres consignes d'utilisation doivent être lues et assimilées avant toute utilisation de cette grue. / ESTA TABLA ES MERAMENTE ORIENTATIVA Y NO DEBERÁ UTILIZARSE PARA TRABAJAR CON LA GRUA. Antes de utilizar la grúa, han de leerse y entenderse la tabla de cargas individuales de la grúa, las instrucciones de funcionamiento y otras placas de instrucciones. / QUESTO GRAFICO SERVE SOLO DA GUIDA E NON DEVE ESSERE UTILIZZATO PER OPERARE CON LA GRU. Il grafico di carico, le istruzioni operative e altre targhe d'istruzione della gru individuale devono essere letti e compresi prima di azionare la gru. / ESTE QUADRO É DADO A TÍTULO MERAMENTE EXEMPLIFICATIVO. NÃO O UTILIZE PARA OPERAR A GRUA. Toda a documentação e instruções relativas a cada tipo de grua, nas quais se incluem o diagrama de carga da grua, as respectivas instruções de operação e outras placas com instruções, têm de ser lidas e compreendidas antes de a grua ser operada.





RT890E



GROVE

Load charts • Traglasten • Capacités de levage
Capacidades • Capacità • Diagramas de carga

Swingaway • Klappspitze • Extension treillis • Plumin • Falcone • Swingaway

24

 11,4 - 43,2 m
  10,0 - 17,0 m
  50%
  360°
  9,979 t

 MODE B

DIN/ISO
RT890E

Radius in m	10,0 m			17,0 m		
	5° offset	20° offset	40° offset	5° offset	20° offset	40° offset
12,0	4,825					
14,0	4,825	4,825				
16,0	4,445	4,825	4,825	3,715		
18,0	3,390	3,880	4,425	3,715	3,715	
20,0	2,530	2,960	3,420	2,970	3,715	
22,0	1,820	2,195	2,590	2,265	2,965	2,900
24,0	1,220	1,555	1,890	1,665	2,300	2,900
26,0	0,710	1,005	1,290	1,155	1,725	2,360
28,0		0,530	0,775	0,715	1,225	1,785
30,0					0,790	1,285
32,0						0,840

AG-828-103902

 MODE B

85 %
RT890E

Radius in m	10,0 m			17,0 m		
	5° offset	20° offset	40° offset	5° offset	20° offset	40° offset
12,0	6,210					
14,0	6,210	6,210				
16,0	5,175	5,780	4,990	3,715		
18,0	3,975	4,495	4,990	3,715	3,715	
20,0	3,015	3,470	3,950	3,505	3,715	
22,0	2,225	2,620	3,035	2,715	3,455	2,900
24,0	1,565	1,915	2,265	2,055	2,715	2,900
26,0	1,005	1,315	1,615	1,490	2,085	2,745
28,0	0,525	0,800	1,050	1,005	1,540	2,120
30,0			0,560	0,585	1,065	1,580
32,0					0,650	1,100
34,0						0,670

AG-828-103908





RT890E



THIS CHART IS ONLY A GUIDE AND SHOULD NOT BE USED TO OPERATE THE CRANE. The individual crane's load chart, operating instructions and other instructional plates must be read and understood prior to operating the crane. / DIE DATEN IN DIESER TABELLE DIENEN NUR ZUR INFORMATION UND GELTEN NICHT FÜR DEN BETRIEB DES KRANS. Vor Inbetriebnahme des Krans sind dessen jeweilige Traglasttabelle, Betriebsanleitung und weitere Herstelleranleitungen durchzulesen und zu befolgen. / CETTE ILLUSTRATION EST FOURNIE À SIMPLE TITRE INDICATIF. NE L'UTILISEZ PAS POUR MANŒUVRER LA GRUE. La courbe de charge, les notices techniques et autres consignes d'utilisation doivent être lues et assimilées avant toute utilisation de cette grue. / ESTA TABLA ES MERAMENTE ORIENTATIVA Y NO DEBERÁ UTILIZARSE PARA TRABAJAR CON LA GRUA. Antes de utilizar la grúa, han de leerse y entenderse la tabla de cargas individuales de la grúa, las instrucciones de funcionamiento y otras placas de instrucciones. / QUESTO GRAFICO SERVE SOLO DA GUIDA E NON DEVE ESSERE UTILIZZATO PER OPERARE CON LA GRU. Il grafico di carico, le istruzioni operative e altre targhe d'istruzione della gru individuale devono essere letti e compresi prima di azionare la gru. / ESTE QUADRO É DADO A TÍTULO MERAMENTE EXEMPLIFICATIVO. NÃO O UTILIZE PARA OPERAR A GRUA. Toda a documentação e instruções relativas a cada tipo de grua, nas quais se incluem o diagrama de carga da grua, as respectivas instruções de operação e outras placas com instruções, têm de ser lidas e compreendidas antes de a grua ser operada.

GROVE®

Load charts • Traglasten • Capacités de levage
Capacidades • Capacità • Diagramas de carga

Swingaway • Klappspitze • Extension treillis • Plumin • Falcone • Swingaway



 11,4 - 43,2 m
  10,0 - 17,0 m
  100%
  360°
  9,979 t

 MODE B

DIN/ISO
RT890E

25

Radius in m	10,0 m		17,0 m	
	5°-20° offset	20°-40° offset	5°-20° offset	20°-40° offset
14,0	4,825			
16,0	4,780	4,825		
18,0	4,680	4,770	2,900	
20,0	4,475	4,585	2,775	
22,0	4,240	4,350	2,665	2,455
24,0	3,460	3,815	2,560	2,405
26,0	2,765	3,075	2,465	2,355
28,0	2,165	2,440	2,385	2,315
30,0	1,645	1,890	2,085	2,280
32,0	1,190	1,405	1,625	2,060
34,0	0,790	0,975	1,225	1,615
36,0		0,595	0,865	1,215
38,0			0,545	0,855
40,0				0,530

Ab-829-103900

 MODE B

85 %
RT890E

Radius in m	10,0 m		17,0 m	
	5°-20° offset	20°-40° offset	5°-20° offset	20°-40° offset
14,0	5,520			
16,0	5,305	4,910		
18,0	5,110	4,820	2,900	
20,0	4,930	4,730	2,775	
22,0	4,770	4,590	2,665	2,455
24,0	4,595	4,285	2,560	2,405
26,0	3,730	4,005	2,465	2,355
28,0	3,010	3,270	2,385	2,315
30,0	2,395	2,625	2,305	2,280
32,0	1,870	2,070	2,230	2,225
34,0	1,415	1,585	1,905	2,155
36,0	1,015	1,165	1,490	1,830
38,0	0,660	0,790	1,125	1,425
40,0			0,800	1,070
42,0			0,510	0,745

Ab-829-103999

THIS CHART IS ONLY A GUIDE AND SHOULD NOT BE USED TO OPERATE THE CRANE. The individual crane's load chart, operating instructions and other instructional plates must be read and understood prior to operating the crane. / DIE DATEN IN DIESER TABELLE DIENEN NUR ZUR INFORMATION UND GELTEN NICHT FÜR DEN BETRIEB DES KRANS. Vor Inbetriebnahme des Krans sind dessen jeweilige Traglastabelle, Betriebsanleitung und weitere Herstelleranleitungen durchzulesen und zu befolgen. / CETTE ILLUSTRATION EST FOURNIE A SIMPLE TITRE INDICATIF. NE L'UTILISEZ PAS POUR MANŒUVRER LA GRUE. La courbe de charge, les notices techniques et autres consignes d'utilisation doivent être lues et assimilées avant toute utilisation de cette grue. / ESTA TABLA ES MERAMENTE ORIENTATIVA Y NO DEBERÁ UTILIZARSE PARA TRABAJAR CON LA GRUA. Antes de utilizar la grúa, han de leerse y entenderse la tabla de cargas individuales de la grúa, las instrucciones de funcionamiento y otras placas de instrucciones. / QUESTO GRAFICO SERVE SOLO DA GUIDA E NON DEVE ESSERE UTILIZZATO PER OPERARE CON LA GRU. Il grafico di carico, le istruzioni operative e altre targhe d'istruzione della gru individuale devono essere letti e compresi prima di azionare la gru. / ESTE QUADRO É DADO A TÍTULO MERAMENTE EXEMPLIFICATIVO. NÃO O UTILIZE PARA OPERAR A GRUA. Toda a documentação e instruções relativas a cada tipo de grua, nas quais se incluem o diagrama de carga da grua, as respectivas instruções de operação e outras placas com instruções, têm de ser lidas e compreendidas antes de a grua ser operada.







RT890E



GROVE

Load charts • Traglasten • Capacités de levage
Capacidades • Capacità • Diagramas de carga

Swingaway • Klappspitze • Extension treillis • Plumin • Falcone • Swingaway

26

 11,4 - 43,2 m
  10,0 - 17,0 m
  5,0 m
  100%
  360°
  9,979 t

 MODE B

DIN/ISO
RT890E

Radius in m	22,0 m		27,0 m	
	5°-20° offset	20°-40° offset	5°-20° offset	20°-40° offset
22,0	2,725			
24,0	2,625		2,265	
26,0	2,200	2,340	2,200	2,020
28,0	2,150	2,260	2,110	1,970
30,0	2,060	2,090	1,900	1,790
32,0	1,610	1,935	1,610	1,630
34,0	1,215	1,620	1,215	1,480
36,0	0,855	1,225	0,865	1,245
38,0	0,540	0,875	0,550	0,900
40,0		0,555		0,580

A6-829-103801

 MODE B

85 %
RT890E

Radius in m	22,0 m		27,0 m	
	5°-20° offset	20°-40° offset	5°-20° offset	20°-40° offset
22,0	2,725			
24,0	2,625		2,265	
26,0	2,535	2,380	2,260	2,020
28,0	2,440	2,260	2,110	1,970
30,0	2,275	2,090	1,900	1,790
32,0	2,090	1,935	1,715	1,630
34,0	1,915	1,790	1,545	1,480
36,0	1,550	1,655	1,395	1,345
38,0	1,185	1,515	1,250	1,220
40,0	0,855	1,150	0,920	1,105
42,0	0,560	0,830	0,625	0,910
44,0		0,540		0,620





A6-829-103600



RT890E

THIS CHART IS ONLY A GUIDE AND SHOULD NOT BE USED TO OPERATE THE CRANE. The individual crane's load chart, operating instructions and other instructional plates must be read and understood prior to operating the crane. / DIE DATEN IN DIESER TABELLE DIENEN NUR ZUR INFORMATION UND GELTEN NICHT FÜR DEN BETRIEB DES KRANS. Vor Inbetriebnahme des Krans sind dessen jeweilige Traglasttabelle, Betriebsanleitung und weitere Herstelleranleitungen durchzulesen und zu befolgen. / CETTE ILLUSTRATION EST FOURNIE A SIMPLE TITRE INDICATIF. NE L'UTILISEZ PAS POUR MANŒUVRER LA GRUE. La courbe de charge, les notices techniques et autres consignes d'utilisation doivent être lues et assimilées avant toute utilisation de cette grue. / ESTA TABLA ES MERAMENTE ORIENTATIVA Y NO DEBERÁ UTILIZARSE PARA TRABAJAR CON LA GRUA. Antes de utilizar la grúa, han de leerse y entenderse la tabla de cargas individuales de la grúa, las instrucciones de funcionamiento y otras placas de instrucciones. / QUESTO GRAFICO SERVE SOLO DA GUIDA E NON DEVE ESSERE UTILIZZATO PER OPERARE CON LA GRU. Il grafico di carico, le istruzioni operative e altre targhe d'istruzione della gru individuale devono essere letti e compresi prima di azionare la gru. / ESTE QUADRO É DADO A TÍTULO MERAMENTE EXEMPLIFICATIVO. NÃO O UTILIZE PARA OPERAR A GRUA. Toda a documentação e instruções relativas a cada tipo de grua, nas quais se incluem o diagrama de carga da grua, as respectivas instruções de operação e outras placas com instruções, têm de ser lidas e compreendidas antes de a grua ser operada.

Load charts • Traglasten • Capacités de levage
Capacidades • Capacità • Diagramas de carga

Swingaway • Klappspitze • Extension treillis • Plumin • Falcone • Swingaway

 11,4 - 43,2 m
  10,0 - 17,0 m
  50%
  360°
  9,979 t

 MODE B

DIN/ISO
RT890E

27

Radius in m	10,0 m		17,0 m	
	5°-20° offset	20°-40° offset	5°-20° offset	20°-40° offset
14,0	4,825			
16,0	4,445	4,825		
18,0	3,990	3,880	2,900	
20,0	2,530	2,960	2,775	
22,0	1,820	2,195	2,265	2,455
24,0	1,220	1,555	1,665	2,300
26,0	0,710	1,005	1,155	1,725
28,0		0,530	0,715	1,225
30,0				0,790

AG-829-1039/03

 MODE B

DIN/ISO
RT890E

Radius in m	10,0 m		17,0 m	
	5°-20° offset	20°-40° offset	5°-20° offset	20°-40° offset
14,0	5,520			
16,0	5,175	4,910		
18,0	3,975	4,495	2,900	
20,0	3,015	3,470	2,775	
22,0	2,225	2,620	2,665	2,455
24,0	1,565	1,915	2,055	2,405
26,0	1,005	1,315	1,490	2,085
28,0	0,525	0,800	1,005	1,540
30,0			0,585	1,065
32,0				0,650

AG-829-1036/01

THIS CHART IS ONLY A GUIDE AND SHOULD NOT BE USED TO OPERATE THE CRANE. The individual crane's load chart, operating instructions and other instructional plates must be read and understood prior to operating the crane. / DIE DATEN IN DIESER TABELLE DIENEN NUR ZUR INFORMATION UND GELTEN NICHT FÜR DEN BETRIEB DES KRANS. Vor Inbetriebnahme des Krans sind dessen jeweilige Traglasttabelle, Betriebsanleitung und weitere Herstelleranleitungen durchzulesen und zu befolgen. / CETTE ILLUSTRATION EST FOURNIE A SIMPLE TITRE INDICATIF: NE L'UTILISEZ PAS POUR MANŒUVRER LA GRUE. La courbe de charge, les notices techniques et autres consignes d'utilisation doivent être lues et assimilées avant toute utilisation de cette grue. / ESTA TABLA ES MERAMENTE ORIENTATIVA Y NO DEBERÁ UTILIZARSE PARA TRABAJAR CON LA GRUA. Antes de utilizar la grúa, han de leerse y entenderse la tabla de cargas individuales de la grúa, las instrucciones de funcionamiento y otras placas de instrucciones. / QUESTO GRAFICO SERVE SOLO DA GUIDA E NON DEVE ESSERE UTILIZZATO PER OPERARE CON LA GRU. Il grafico di carico, le istruzioni operative e altre targhe d'istruzione della gru individuale devono essere letti e compresi prima di azionare la gru. / ESTE QUADRO É DADO A TÍTULO MERAMENTE EXEMPLIFICATIVO. NÃO O UTILIZE PARA OPERAR A GRUA. Toda a documentação e instruções relativas a cada tipo de grua, nas quais se incluem o diagrama de carga da grua, as respectivas instruções de operação e outras placas com instruções, têm de ser lidas e compreendidas antes de a grua ser operada.

RT890E

GROVE®

Load handling • Lastaufnahmemittel • Manipulation de charges Manipulación de cargas • Movimentazione del carico • Manuseamento de cargas

Weight Reductions for Load Handling Devices • Traglastverringerungen für Lastaufnahmemittel • Réductions de poids pour dispositifs de manipulation de charges • Reducciones de peso para dispositivos de manejo de carga • Riduzioni del peso per i dispositivi di movimentazione del carico • Reduções de peso para dispositivos de manuseamento de carga

10 m - 17 m. FOLDING BOOM EXTENSION • 10 m - 17 m. DOPPEL-KLAPPSPITZE • EXTENSION DE FLECHE REPLIABLE DE 10 m - 17 m. • EXTENSIÓN DE LA PLUMA PLEGABLE DE 10 m - 17 m. • PROLUNGA DEL BRACCIO RIPIEGABILE DA 10 m - 17 m. • EXTENSÃO DE LANÇA DOBRÁVEL DE 10 m - 17 m.

*10.0 m Extension (Erected) 1 700 kg

*17.0 m Extension (Erected) 3 630 kg

*Reduction of main boom capacities (no deduct required for stowed boom extension) • Verringerung der Tragfähigkeiten des Hauptauslegers (keine Verringerung für verstaute Auslegerverlängerung erforderlich) • Réduction des capacités de la flèche principale (aucune déduction requise pour l'extension de flèche repliée) • Reducción de las capacidades de la prepluma (no es necesario para una extensión de pluma guardada) • Riduzione delle capacità del braccio principale (non è richiesta una detrazione per la prolunga del braccio stivata) • Redução das capacidades da lança principal (não sendo necessária qualquer redução para a extensão de lança que está arrumada)

When lifting over swingaway and/or jib combinations, deduct total weight of all load handling devices reeved over main boom nose directly from swingaway or jib capacity. • Beim Heben über Klappspitze und/oder Auslegerkombinationen das Gesamtgewicht aller über den Hauptauslegerkopf verselten Lastaufnahmemittel direkt von der Tragfähigkeit der Klappspitze/Auslegerkombination abziehen. • Lors du levage via une combinaison extension treillis à repliage latéral et/ou flèche, déduisez le poids total de tous les dispositifs de manipulation de charges déployés en bout de flèche principale directement de la capacité de l'extension treillis à repliage latéral ou de la flèche. • Cuando se realicen trabajos de elevación con combinaciones de plumín oscilante y/o plumín, reste el peso total de todos los dispositivos de manejo de carga que trabajen por encima de la punta de la prepluma directamente de la capacidad del plumín oscilante o del plumín. • Per i sollevamenti sopra le combinazioni di braccio rotante e/o di braccio, sottrarre il peso totale di tutti i dispositivi di movimentazione del carico infilati sulla punta del braccio principale direttamente dalla capacità del braccio rotante o del braccio. • Sempre que forem elevadas cargas com a swingaway e/ou combinações de lança e extensões, tem de deduzir o peso total de todos os dispositivos de manuseamento de carga gornidos através do cabeçote da lança principal directamente da capacidade da swingaway ou da lança.

NOTE: All load handling devices and boom attachments are considered part of the load and suitable allowances MUST BE MADE for their combined weights. Weights are for Grove furnished equipment. • HINWEIS: Alle Lastaufnahmemittel und Auslegeranbauten werden als Teil der Last angesehen. Für deren Gesamtgewicht MÜSSEN angemessene Abzüge eingeräumt werden. Angaben beziehen sich auf Ausrüstungen, die von Grove bereitgestellt wurden. • REMARQUE: l'ensemble des dispositifs de manipulation de charges et des extensions de flèche fait partie de la charge. Les ajustements appropriés DOIVENT ETRE EFFECTUES pour leurs poids combinés. Les poids correspondent à l'équipement Grove fourni. • NOTA: Todos los dispositivos de manejo de carga y accesorios de la pluma se consideran parte de la carga y DEBERÁN CALCULARSE márgenes admisibles para sus pesos combinados. Los pesos son para equipos suministrados por Grove. • NOTA: Tutti i dispositivi di movimentazione del carico e gli accessori del braccio sono considerati parte del carico e BISOGNA TENERE CONTO dei loro pesi combinati. I pesi sono per attrezzature fornite da Grove. • NOTA: Todos os dispositivos de manuseamento de carga e todas as extensões de lança são considerados como fazendo parte da carga, pelo que TEM DE SER FEITOS os ajustamentos necessários em função dos seus pesos combinados. Os pesos são para equipamento Grove equipado.

Line Pulls and Reeving Information • Informationen zu Seilzug und Einsicherung • Informations sur les efforts au brin et le mouflage • Información de tracciones del cable y de laboreo • Tito della fune e informazioni passaggio sulle taglie • Informações sobre esforços no cabo e sobre talhas

Hoists / Hubwerke/Treuil/ Mecanismos de elevación Paranchi Guinchos	Rope Specs/Seilspezifikation Spécifications des câbles Especif. del cable/Specifiche dei cavi Características técnicas dos cabos	Permissible Line Pulls/Max. Seilzug/Efforts maximum au brin/Tractions des câbles admissibles/Trazioni ammissibili della linea/Esforços admitidos nos cabos	Nominal Cable Length/Seillänge (Nennwert) Longueur nominale des câbles/Longitud nominal del cable/Lunghezza nominale cavo Comprimento nominal do cabo
Main/Haupt Principal/Principal Principale Principal	19 mm - 6x37 Class, EIPS, IWRC Special Flexible. Min. Breaking Str. 26 670 kg 19 mm - Klasse 6x37, EIPS, IWRC besonders flexibel. Mindestbruchfestigkeit 26 670 kg 19 mm - classe 6 x 37, EIPS, flexible spécial IWRC. Résistance mini à la rupture : 26 670 kg 19 mm de clase 6x37, EIPS, IWRC flexible, especial. Resistencia mínima antirrotura 26 670 kg 19 mm - 6x37 Class, EIPS, IWRC Special Flexible. Min. forza di rottura 26 670 kg 19 mm - classe 6x37, EIPS, IWRC flexível especial. Resistência mínima à ruptura 26 670 kg	7 620 kg	183 m
Main & Aux./ Haupt- und Hilfshubwerk Principal et auxiliaire Principal y aux. Principale e aus Principal e auxiliar	19 mm - Casar Starlift, Rotation Resistant (non-rotating), Min. Breaking Strength 28 330 kg 19 mm - Casar Starlift, drallfrei (nicht drehend) Mindestbruchfestigkeit 28 330 kg 19 mm - Casar Starlift, résiste à la rotation (non rotatif), résistance mini à la rupture : 28 330 kg 19 mm - Casar Starlift, Antirrotación (sin rotación), Resistencia mínima antirrotura 28 330 kg 19 mm - Casar Starlift, Resistente alla rotazione (non rotante) Forza di rottura min. 28 330 kg 19 mm - Casar Starlift, resistente à rotação (não rotativo) Resistência mínima à ruptura: 28 330 kg	5 665 kg	183 m
Main & Aux./ Haupt- und Hilfshubwerk Principal et auxiliaire Principal y aux. Principale e aus Principal e auxiliar.	19 mm - Flex X 35, Rotation Resistant (non-rotating), Min. Breaking Strength 38 920 kg 19 mm - Flex X 35, drallfrei (nicht drehend) Mindestbruchfestigkeit 38 920 kg 19 mm - Flex X 35, résiste à la rotation (non rotatif), résistance mini à la rupture : 38 920 kg 19 mm - Flex X 35, Antirrotación (sin rotación), Resistencia mínima antirrotura 38 920 kg 19 mm - Flex X 35, Resistente alla rotazione (non rotante) Forza di rottura min. 38 920 kg 19 mm - Flex X 35, resistente à rotação (não rotativo) Resistência mínima à ruptura: 38 920 kg	7 620 kg	183 m

The approximate weight of 19 mm wire rope is 0,68 kg/0,3048 m. • Das ungefähre Gewicht eines 19 mm-Seils beträgt 0,68 kg/0,3048 m. • Le poids approximatif du câble métallique 19 mm est de 0,68 kg/0,3048 m. • El peso aproximado del cable metálico de 19 mm es de 0,68 kg/0,3048 m. • Il peso approssimativo del cavo metallico da 19 mm è 0,68 kg/0,3048 m. • O peso aproximado do cabo metálico de 19 mm é de 0,68 kg/0,3048 m.

THIS CHART IS ONLY A GUIDE AND SHOULD NOT BE USED TO OPERATE THE CRANE. The individual crane's load chart, operating instructions and other instructional plates must be read and understood prior to operating the crane. / DIE DATEN IN DIESER TABELLE DIENEN NUR ZUR INFORMATION UND GELTEN NICHT FÜR DEN BETRIEB DES KRANS. Vor Inbetriebnahme des Krans sind dessen jeweilige Traglasttabelle, Betriebsanleitung und weitere Herstelleranleitungen durchzulesen und zu befolgen. / CETTE ILLUSTRATION EST FOURNIE À SIMPLE TITRE INDICATIF. NE L'UTILISEZ PAS POUR MANŒUVRER LA GRUE. La courbe de charge, les notices techniques et autres consignes d'utilisation doivent être lues et assimilées avant toute utilisation de cette grue. / ESTA TABLA ES MERAMENTE ORIENTATIVA Y NO DEBERÁ UTILIZARSE PARA TRABAJAR CON LA GRUA. Antes de utilizar la grúa, han de leerse y entenderse la tabla de cargas individuales de la grúa, las instrucciones de funcionamiento y otras placas de instrucciones. / QUESTO GRAFICO SERVE SOLO DA GUIDA E NON DEVE ESSERE UTILIZZATO PER OPERARE CON LA GRU. Il grafico di carico, le istruzioni operative e altre targhe d'istruzione della grua individuali devono essere letti e compresi prima di azionare la gru. / ESTE QUADRO É DADO A TÍTULO MERAMENTE EXEMPLIFICATIVO. NÃO O UTILIZE PARA OPERAR A GRUA. Toda a documentação e instruções relativas a cada tipo de grua, nas quais se incluem o diagrama de carga da grua, as respectivas instruções de operação e outras placas com instruções, têm de ser lidas e compreendidas antes de a grua ser operada.

Load handling • Lastaufnahmemittel • Manipulation de charges Manipulación de cargas • Movimentazione del carico • Manuseamento de cargas

Hoist Performance • Hubwerksleistung • Performances du treuil • Rendimiento del mecanismo de elevación • Prestazioni dell'argano • Características do guincho

Wire Rope Layer Drahtseilage Couche du câble métallique Capa del cable metálico Strato del cavo metallico Camada de cabo metálico	Hoist Line Pulls Two Speed Hoist Seilzug des Hubwerks mit 2 Geschwindigkeiten Efforts au brin du treuil Tracciones del cable del mecanismo de elevación de dos velocidades Trazioni della linea del paranco Paranco a due velocità Esforços no cabo do guincho de duas velocidades	Drum Rope Capacity (m) 381 mm Drum Seilaufnahme der Trommel (m), 381 mm-Trommel Capacité du câble du tambour (m) - Tambour de 381 mm Capacidad del cable del tambor (m). Tambor de 381 mm Capacità della fune del tamburo (m) Tamburo da 381 mm Capacidade do cabo do tambor (m) - Tambor de 381 mm	
	Low/Langsam/Basse/Baja/Bassa Baixa	High/Schnell/Elevée/Alta/Alta Alta	
	Available kg*/Verfügbar kg*/kg disponibles/ kg disponibles*/Disponibile kg.* Kg disponíveis	Available kg*/Verfügbar kg*/kg disponibles/ kg disponibles*/Disponibile kg.* Kg disponíveis	Layer/Lage/Couche/ Capa/Strato Camada
			Total/Gesamt/Total/ Total/Totale Total
1	9 185	4 359	30,8
2	8 387	3 978	33,5
3	7 716	3 660	36,6
4	7 144	3 388	39,3
5	6 650	3 157	42,4

29

*Max. lifting capacity: 6x37 class = 7620 kg or 35x7 class = 7780 kg or Casar Starlift = 5 665 kg. Tragfähigkeit: Kategorie 6x37 = 7620 kg oder Kategorie 35x7 = 7780 kg oder Casar Starlift = 5 665 kg. Capacité de levage max.: classe 6 x 37 = 7620 kg ou classe 35 x 7 = 7 780 kg ou Casar Starlift = 5 665 kg. Capacidad máx. de elevación de clase 6x37 = 7620 kg o clase 35x7 = 7780 kg o Casar Starlift = 5 665 kg. Capacità di sollevamento max.: 6x37 classe = 7620 kg o 35x7 classe = 7780 kg o Casar Starlift = 5 665 kg. Capacidade de elevação máxima: classe 6x37 = 7620 kg; classe 35x7 = 7780 kg; classe Casar Starlift = 5 665 kg. Casar Starlift = 5 665 kg.

Line Pulls and Reeving Information • Informationen zu Seilzug und Einscherung • Informations sur les efforts au brin et le déploiement • Información de tracciones del cable y de laboreo • Tiro della fune e informazioni passaggio sulle taglie • Informações sobre esforços no cabo e sobre talhas

AUXILIARY BOOM NOSE/ZUSATZ-AUSLEGERKOPF/POINTE DE FLECHE AUXILIAIRE/PUNTA DE PLUMA AUXILIAR/TESTA BRACCIO AUSILIARIO CABEÇOTE DA LANÇA AUXILIAR	60 kg
HOOKBLOCK AND OVERHAUL BALL/HAKENFLASCHE UND KUGELHAKEN/ MOUFLE ET CROCHET SIMPLE/BLOQUE DEL GANCHO Y BOLA DE SERVICIO/BLOCCO GANCIO E SFERA CADERNAL E BOLA COM GANCHO 72,6 mt, 5 Sheave/72,6 mt, 5 Seilrolle/72,6 mt, 5 poulie/72,6 mt, 5 polea acanalada/72,6 mt, 5 puleggia scanalata/72,6 m, 5 roldanas 81,6 mt, 5 Sheave/81,6 mt, 5 Seilrolle/81,6 mt, 5 poulie/81,6 mt, 5 polea acanalada/81,6 mt, 5 puleggia scanalata/81,6 m, 5 roldanas 9,1 mt, Overhaul Ball/9,1 mt, Kugelhaken/9,1 mt, crochet simple/9,1 mt, bola de arastre del cable/9,1 mt, Sfera del gancio/9,1 m, bola com gancho	725 kg+ 590 kg+ 258 kg+

+Refer to rating plate for actual weight/Tatsächliches Gewicht siehe Typenschild./Pour connaître le poids réel, reportez-vous à la plaque signalétique
Consulte la placa de capacidad nominal para comprobar el peso real/Consultare la targhetta delle caratteristiche tecniche per il peso effettivo./Consulte a placa de características para se inteirar do peso real.

Boom Section vs. Section Extension Percentages • Auslegerausschub in % - Werten • Élément de flèche par rapport à l'extension d'élément (pourcentages) • Porcentajes: sección de pluma frente a extensión de sección • Percentuali sfilo sezioni braccio in funzione della lunghezza totale • Secção de lança versus percentagens da secção

MODE A : INNER MID RETRACTED									
Main Boom Length in m/Länge des Hauptauslegers in m/Longueur de la flèche principale en m/Longitud de la prepluma en m/Lunghezza del braccio principale in m/Comprimento da lança principal em m	11,4	15,4	19,3	23,3	27,3	31,2	35,2	43,2	
Boom sections: Percent Extension/Teleskopierung in Prozent/Extension (en pourcentage)/Porcentaje de la extensión/Percentuale di estensione/Percentagem de extensão									
Inner-mid ¹	0	0	0	0	0	0	0	100	
Center-mid ²	0	50	100	100	100	100	100	100	
Outer-mid ³	0	0	0	25	50	75	100	100	
Fly ⁴	0	0	0	25	50	75	100	100	

MODE B : NORMAL MODE									
Main Boom Length in m/Länge des Hauptauslegers in m/Longueur de la flèche principale en m/Longitud de la prepluma en m/Lunghezza del braccio principale in m/Comprimento da lança principal em m	11,4	15,4	19,4	23,4	27,4	31,3	35,3	39,3	43,2
Boom sections: Percent Extension/Teleskopierung in Prozent/Extension (en pourcentage)/Porcentaje de la extensión/Percentuale di estensione/Percentagem de extensão									
Inner-mid ¹	0	50	75	75	100	100	100	100	100
Center-mid ²	0	0	25	75	100	100	100	100	100
Outer-mid ³	0	0	0	0	0	25	50	75	100
Fly ⁴	0	0	0	0	0	25	50	75	100

1 Inner-mid/Teleskopteil/Partie intérieure/Central interior/Prima metà/Interior central - 2 Center-mid/Teleskopteil/Partie centrale/Posición central/Posizione centrale/Posição central
3 Outer-mid/Teleskopteil/Partie extérieure/Central exterior/Secunda metà/Exterior central - 3 Fly/Teleskopteil/Flechette/Plumín colgante/Falcone/Extensão de lança fixa

THIS CHART IS ONLY A GUIDE AND SHOULD NOT BE USED TO OPERATE THE CRANE. The individual crane's load chart, operating instructions and other instructional plates must be read and understood prior to operating the crane. / DIE DATEN IN DIESER TABELLE DIENEN NUR ZUR INFORMATION UND GELTEN NICHT FÜR DEN BETRIEB DES KRANS. Vor Inbetriebnahme des Krans sind dessen jeweilige Traglasttabelle, Betriebsanleitung und weitere Herstelleranleitungen durchzulesen und zu befolgen. / CETTE ILLUSTRATION EST FOURNIE A SIMPLE TITRE INDICATIF. NE L'UTILISEZ PAS POUR MANŒUVRER LA GRUE. La courbe de charge, les notices techniques et autres consignes d'utilisation doivent être lues et assimilées avant toute utilisation de cette grue. / ESTA TABLA ES MERAMENTE ORIENTATIVA Y NO DEBERÁ UTILIZARSE PARA TRABAJAR CON LA GRUA. Antes de utilizar la grúa, han de leerse y entenderse la tabla de cargas individuales de la grúa, las instrucciones de funcionamiento y otras placas de instrucciones. / QUESTO GRAFICO SERVE SOLO DA GUIDA E NON DEVE ESSERE UTILIZZATO PER OPERARE CON LA GRU. Il grafico di carico, le istruzioni operative e altre targhe d'istruzione della gru individuale devono essere letti e compresi prima di azionare la gru. / ESTE QUADRO É DADO A TÍTULO MERAMENTE EXEMPLIFICATIVO. NÃO O UTILIZE PARA OPERAR A GRUA. Toda a documentação e instruções relativas a cada tipo de grua, nas quais se incluem o diagrama de carga da grua, as respectivas instruções de operação e outras placas com instruções, têm de ser lidas e compreendidas antes de a grua ser operada.

Load handling • Lastaufnahmemittel • Manipulation de charges Manipulación de cargas • Movimentazione del carico • Manuseamento de cargas

30

Installation and Removal of Counterweight and Auxiliary Hoist • Einbau und Ausbau von Gegengewicht und Hilfshubwerk • Installation et retrait du contrepoids et du treuil auxiliaire • Instalación y desmontaje del contrapeso y del mecanismo de elevación auxiliar • Installazione e rimozione del contrappeso e dell'argano ausiliario • Instalação e remoção do contrapeso e do guincho auxiliar

Rated Lifting Capacities in kg on Outriggers Fully Extended – 360°/Nennlasten in kg auf voll ausgefahrenen Abstützungen – 360°/Capacités de levage nominales en kg sur des systèmes de calage entièrement déployés – 360°/Capacidades de elevación nominales en kg sobre estabilizadores totalmente extendidos - 360°/Capacità nominali di sollevamento in kg sugli stabilizzatori Completamente esteso – 360°/Capacidades de elevação nominais em kg com estabilizadores totalmente estendidos - 360°

Radius in m/Ausladung in m/ Rayon en m/Radio en m/ Raggio in m/ Raio em m	Main Boom Length 11,4 m*/Hauptauslegerlänge 11,4 m* Longueur de la flèche principale : 11,4 m*/Longitud de prepluma 11,4 m* Lunghezza del braccio principale 11,4 m*/ Comprimento da lança principal: 11,4 m
3	10 886
3,5	10 886
4	10 886
4,5	10 886
5	10 886
6	10 886
7	10 886
8	10 886
9	10 886

AG-029-103469

*The boom must be fully retracted./Der Ausleger muss voll eingefahren sein./La flèche doit être entièrement repliée. *La pluma deberá estar totalmente retraída./Il braccio deve essere completamente ritratto.
* A lança tem de estar totalmente retraída.

Working Area Diagram • Arbeitsbereichsdiagramm • Diagramme de la zone de travail • Diagrama del área de trabajo • Grafico dell'area di lavoro Diagrama da área de trabalho

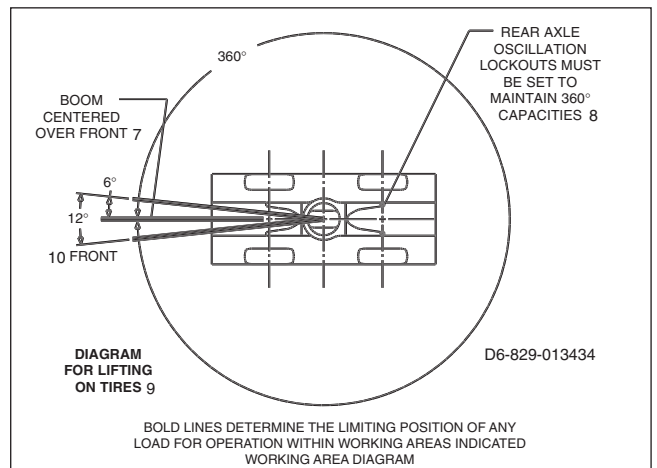
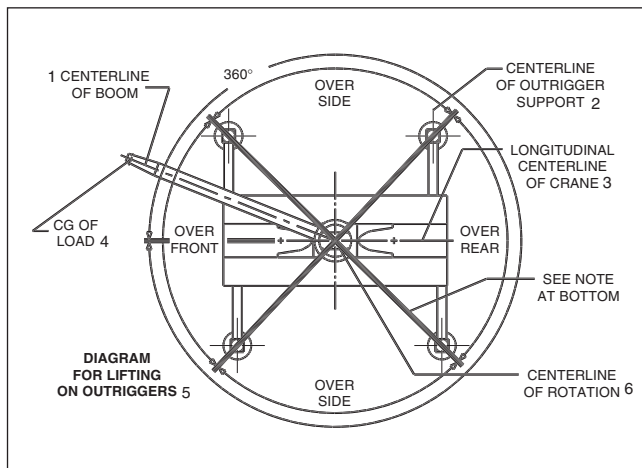

- Centerline of boom • Mittelachse des Auslegers • Axe de la flèche • Línea central de la pluma • Asse del braccio • Eixo central da lança
- Centerline of outrigger support • Mittelachse der Abstützbasis • Axe du support de système de calage • Línea central del soporte del estabilizador • Asse degli stabilizzatori • Eixo central do sistema de estabilização
- Longitudinal centerline of crane • Längsachse des Krans • Axe longitudinal de la grue • Línea central longitudinal de la grúa • Asse longitudinale della gru • Eixo central longitudinal da grua
- CG of load • Lastschwerpunkt • CG de la charge • CG de carga • CG del carico • Centro de gravidade da carga
- Diagram for lifting on outriggers • Tragfähigkeitstabelle abgestützt • Diagramme relatif au levage sur systèmes de calage • Diagrama para elevación sobre estabilizadores • Diagramma per il sollevamento sugli stabilizzatori • Diagrama para elevação com estabilizadores
- Centerline of rotation • Mittelachse der Drehbewegung • Axe de rotation • Línea central de rotación • Asse di rotazione • Eixo central de rotação
- Boom centered over front • Ausleger zentriert nach vorn • Flèche centrée sur la partie avant • Pluma centrada en la parte delantera • Braccio centrato in asse sulla parte anteriore • Lança centrada sobre a parte dianteira
- Rear axle oscillation lockouts must be set to maintain 360° capacities • Hinterachsblockierung muss aktiviert sein, damit Einsatz über 360° möglich ist • Les dispositifs de verrouillage de l'oscillation de l'essieu arrière doivent être montés de façon à permettre des capacités de 360° • Los bloqueos de oscilación del eje trasero deberán ajustarse para mantener unas capacidades de 360° • L'assale oscillante posteriore deve essere bloccato per consentire su 360° • Os dispositivos de bloqueio da oscilação do eixo traseiro têm de estar regulados de modo a garantir capacidades em 360°
- Diagram for lifting on tires • Tragfähigkeitstabelle freistehend • Diagramme relatif au levage sur pneus • Diagrama para elevación sobre neumáticos • Diagramma per il sollevamento sui pneumatici • Diagrama para elevação sobre pneus
- Front • Vorne • Avant • Parte delantera • Anteriore • Dianteira

RT890E

THIS CHART IS ONLY A GUIDE AND SHOULD NOT BE USED TO OPERATE THE CRANE. The individual crane's load chart, operating instructions and other instructional plates must be read and understood prior to operating the crane. / DIE DATEN IN DIESER TABELLE DIENEN NUR ZUR INFORMATION UND GELTEN NICHT FÜR DEN BETRIEB DES KRANS. Vor Inbetriebnahme des Krans sind dessen jeweilige Traglasttabelle, Betriebsanleitung und weitere Herstelleranleitungen durchzulesen und zu befolgen. / CETTE ILLUSTRATION EST FOURNIE À SIMPLE TITRE INDICATIF. NE L'UTILISEZ PAS POUR MANŒVRER LA GRUE. La courbe de charge, les notices techniques et autres consignes d'utilisation doivent être lues et assimilées avant toute utilisation de cette grue. / ESTA TABLA ES MERAMENTE ORIENTATIVA Y NO DEBERÁ UTILIZARSE PARA TRABAJAR CON LA GRUA. Antes de utilizar la grúa, han de leerse y entenderse la tabla de cargas individuales de la grúa, las instrucciones de funcionamiento y otras placas de instrucciones. / QUESTO GRAFICO SERVE SOLO DA GUIDA E NON DEVE ESSERE UTILIZZATO PER OPERARE CON LA GRU. Il grafico di carico, le istruzioni operative e altre targhe d'istruzione della gru individuale devono essere letti e compresi prima di azionare la gru. / ESTE QUADRO É DADO A TÍTULO MERAMENTE EXEMPLIFICATIVO. NÃO O UTILIZE PARA OPERAR A GRUA. Toda a documentação e instruções relativas a cada tipo de grua, nas quais se incluem o diagrama de carga da grua, as respectivas instruções de operação e outras placas com instruções, têm de ser lidas e compreendidas antes de a grua ser operada.

GROVE®

Symbols • Symbolerklärung • Glossaire des symboles • Glosario de símbolos • Glossario dei simboli • Símbolos



Axles
Achsen
Ponts
Ejes
Assali
Eixos



Crane functions
Kranbewegungen
Mouvements de la grue
Funciones de la grúa
Funzioni della gru
Funções da grua



Hookblock / Capacity
Hakenflasche / Traglast
Moufle / Force de levage
Gancho / Capacidad
Gancio / Capacità
Cadernal/capacidade



Speed
Geschwindigkeit
Vitesse
Velocidad
Velocità
Velocidade



Axle load
Achslast
Charge à l'essieu
Carga por eje
Carico sugli assi
Carga no eixo



Crane travel
Fahrstellung
Déplacement de la grue
Grúa en traslado
Traslazione gru
Deslocação da grua



Hydraulic system
Hydrauliksystem
Circuit hydraulique
Sistema hidráulico
Impianto idraulico
Sistema hidráulico



Suspension
Federung
Suspension
Suspensión
Sospensioni
Suspensão



Boom
Ausleger
Flèche
Pluma
Braccio
Lança



Drive/Steer
Antrieb/Lenkung
Direction/Déplacement
Tracción/Dirección
Trazione/Sterzo
Tracção/direcção



Lattice extension
Gitterspitze
Extension treillis
Extensión de celosía
Lunghezza prolunga
Extensão treliçada



Transmission / Gear
Getriebe / Gang
Boîte de vitesses / Rapport
Transmisión / Cambio
Cambio
Transmissão/caixa de velocidades



Boom elevation
Wippwerk
Relevage
Elevación de pluma
Elevazione braccio
Elevação da lança



Electrical system
Elektrische Anlage
Circuit électrique
Sistema eléctrico
Impianto elettrico
Sistema eléctrico



Lattice extension (luffing)
Auslegerverlängerung (wippbar)
Extension treillis (volée variable)
Extensión de celosía (angulable hidráulicamente)
Extensão treliçada (movimento do braço da grua)



Travel speed
Fahrgeschwindigkeit
Vitesse de déplacement
Velocidad de desplazamiento
Velocità di traslazione
Velocidade de deslocação



Boom telescoping
Teleskopieren
Télescopage de flèche
Telescopaje de pluma
Lunghezza braccio
Telescopagem da lança



Engine
Motor
Moteur
Motor
Motore
Motor



Luffing Jib
Wippspitzenausleger
Volée variable
Plumín angulable
Movimento de elevação da lança



Tyres
Bereifung
Pneumatiques
Neumáticos
Pneumatici
Pneus



Brakes
Bremsen
Freins
Frenos
Freni
Travões



Free on wheels
Freistehend
Sur pneus
Sobre neumáticos
Su gomme
Sobre os pneus



Low range
Kriechgeschwindigkeit
Gamme basse
Marchas cortas
Fuoristrada
Gama baixa



Cab
Kabine
Cabine
Cabina
Cabina
Cabine



Gradeability
Steigfähigkeit
Aptitude en pente
Superación de pendientes
Pendenza superabile
Gradeabilidade



Outriggers
Abstützung
Calage
Estabilizadores
Stabilizzatori
Estabilizadores



Carrier frame
Rahmen
Chassis porteur
Bastidor
Telaio
Chassis do transportador



Main hoist
Haupthubwerk
Treuil principal
Cabrestante principal
Argano principale
Guincho principal



Radius
Ausladung
Portée
Radio
Raggio
Raio



Counterweight
Gegengewicht
Contrepoids
Contrapeso
Contrappeso
Contrapeso



Auxiliary hoist
Hilfshubwerk
Treuil auxiliaire
Cabrestante auxiliar
Argano secundario
Guincho auxiliar



Slewing/Working range
Drehwerk/Arbeitsbereich
Orientation/Rayon d'operation
Giro/Gama de trabajo
Rotazione/Area di lavoro
Rotação/intervalo de funcionamento



Manitowoc Crane Group - Americas

Manitowoc, Wisconsin, USA
Tel: +1 920 684 6621
Fax: +1 920 683 6277
Shady Grove, Pennsylvania, USA
Tel: +1 717 597 8121
Fax: +1 717 597 4062

Manitowoc Crane Group - Australia

Sales, Parts, Service
Tel: +61-2-9896-4433
Fax: +61-2-9896-3122

Manitowoc Crane Group - Beijing China

(Sales, Parts & Service)
Tel: +86 10 64671690
Fax: +86 10 64671691

Manitowoc Crane Group - France

France & Africa
(Sales, Parts & Service)
Tel: +33 (0)1 30 31 31 50
Fax: +33 (0)1 30 38 60 85

Manitowoc Crane Group - Germany

Germany & Central Europe
(Sales, Parts & Service)
Tel: +49 (0)2173 89 09-0
Fax: +49 (0)2173 89 09-30

Manitowoc Crane Group - Italy

Italy & Southern Europe
(Sales, Parts & Service)
Tel: +39 (0)331 49 33 11
Fax: +39 (0)331 49 33 30

Manitowoc Crane Group - Korea

(Sales, Parts & Service)
Tel: +82 2 508 3361
Fax: +82 2 508 3365

Manitowoc Crane Group - Middle East

(Sales)
Tel: +971 (0)4 338 18 61
Fax: +971 (0)4 338 23 43

Manitowoc Crane Group - Netherlands

Netherlands & North West Europe
(Sales, Parts & Service)
Tel: +31 (0)76 578 39 99
Fax: +31 (0)76 578 39 78

Manitowoc Crane Group - Philippines

(Sales, Parts & Service)
Tel: +632 844 9437
Fax: +632 844 4712

Manitowoc Crane Group - Portugal

Portugal & Spain
(Sales, Parts & Service)
Tel: +351 (0)22 969 88 40
Fax: +351 (0)22 969 88 48

Manitowoc Crane Group - Russia

Russia - CIS (Sales)
Tel: +7 495 641 23 59
Fax: +7 495 641 23 58

Manitowoc Crane Group - Shanghai China

(Sales, Parts & Service)
Tel: +86 21 5111 3579
Fax: +86 21 5111 3578

Manitowoc Crane Group - Singapore

Asia & Pacific excluding China
(Sales, Parts & Service)
Tel: +65 6264 1188
Fax: +65 6862 4040/4142

Manitowoc Crane Group - UK

United Kingdom (Sales)
Tel: +44 (0) 1895 430 053
Fax: +44 (0) 1895 459 500
(Parts & Service)
Europe Middle East & Africa
Tel: +44 (0) 191 522 2000
Fax: +44 (0) 191 522 2052

Manitowoc Crane Group Asia - Xi'an

Tel: +86 29 87891465
Fax: +86 29 87884504

This document is non-contractual. Constant improvement and engineering progress make it necessary that we reserve the right to make specification, equipment, and price changes without notice. Illustrations shown may include optional equipment and accessories and may not include all standard equipment.

Die Angaben in diesem Dokument erfolgen ohne Gewähr. Wir verbessern unsere Produkte ständig und integrieren den technischen Fortschritt. Aus diesem Grund behalten wir uns das Recht vor, die technischen Daten, die Ausstattungsdetails und die Preise unserer Maschinen ohne Vorankündigung zu ändern.

Ce document est non-contractuel. Du fait de sa politique d'amélioration constante de ses produits liée au progrès technique, la Société se réserve le droit de procéder sans préavis à des changements de spécifications, d'équipement ou de prix. Les illustrations peuvent comporter des équipements ou accessoires optionnels ou ne pas comporter des équipements standards.

Este documento no es contractual. El perfeccionamiento constante y el avance tecnológico hacen necesario que la empresa se reserve el derecho de efectuar cambios en las especificaciones, equipo y precios sin previo aviso. En las ilustraciones se puede incluir equipo y accesorios opcionales y es posible que no se muestre el equipo normal.

Documento non contrattuale. In considerazione della sua politica di costante miglioramento dei prodotti connesso al progresso tecnico, la Società si riserva il diritto di modificare senza preavviso specifiche, equipaggiamenti o prezzi. Le illustrazioni possono contenere equipaggiamenti o accessori optional o non contenere equipaggiamenti standard.

Este documento não se reveste de qualquer carácter contratual. A introdução constante de melhorias e o progresso da engenharia tornam necessário reservarmos-nos o direito de introduzir alterações nas características técnicas, no equipamento e no preço sem qualquer aviso prévio. As ilustrações aqui apresentadas podem incluir equipamento e acessórios adicionais, podendo não incluir todo o equipamento padrão.

Distributed By:



Manitowoc Crane Group - Americas - World Headquarters

2400 S. 44th Street • Manitowoc • WI 54220 USA
Tel: +1 920 684 4410 • Fax: +1 920 652 9778

Manitowoc Crane Group - Europe, Middle East & Africa

Manitowoc Crane Group France S.A.S.
18, rue de Charbonnières B.P. 173 • 69132 ECULLY Cedex • FRANCE
Tel: +33 (0)4 72 18 20 20 • Fax: +33 (0)4 72 18 20 00

Manitowoc Crane Group - Asia Pacific

4 Kwong Min Road • SINGAPORE 628707 • SINGAPORE
Tel: +65 6264 1188 • Fax: +65 6862 4040

www.manitowoccrane.com

