

KATO

KA-1000SL

オルター[®]

最大つり上げ性能：100t



注意事項

本機は、道路を走行する場合には、旋回体、カウンタウエイトおよびフックを別送し、台車のみで走行しなければなりません。

道路の走行には、道路法による通行の許可と道路運送車両法による保安基準の緩和が必要です。

本機は、車両制限令による通行条件のC条件適合車です。

本機の使用にあたっての注意事項は、取扱説明書をよく読んで正しくお使いください。

本カタログに記載されております性能ならびに仕様は、改良などによりお届けいたします製品と異なる場合があります。

また、仕様は予告なく変更することがありますのであらかじめご了承ください。

目次

1 クレーン部主要諸元	2
2 キャリヤ部主要諸元	5
3 キャリヤ	8
4 旋回体	9
5 カウンターウエイト	9
6 SLジブ	10
7 フック	11
8 過巻検出装置	12
9 クレーン用工具一覧	13
10 キャリヤ用工具一覧	15
11 作業姿勢時寸法図	16
12 構内走行姿勢時寸法図	17
13 道路走行姿勢時寸法図	18
14 最小旋回半径寸法図	19
15 定格総荷重表注意事項	21
16 作業範囲図	23
17 ブーム定格総荷重表	27
18 スーパーラフィングジブ定格総荷重表	35

1 クレーン部主要諸元

1. 名 称 100tonつりオールテレーンクレーン

2. 型 式 KA-1000SL
国土交通省指定（低騒音型建設機械）

3. クレーン性能

最大定格総荷重

・メインブーム	11.8 m ブーム	100,000 kg ×	2.8 m	(16本掛)
	20.3 m ブーム	45,000 kg ×	5.0 m	(7本掛)
	28.8 m ブーム	30,000 kg ×	7.0 m	(5本掛)
	37.3 m ブーム	21,000 kg ×	9.0 m	(4本掛)
	45.8 m ブーム	12,000 kg ×	12.0 m	(4本掛)
・スーパーラフィングジブ (SL)	8.6 m SLジブ	6,200 kg ×	18.0 m	(1本掛)
	14.4 m SLジブ	3,600 kg ×	24.0 m	(1本掛)
	20.2 m SLジブ	2,500 kg ×	22.0 m	(1本掛)
・ルースタシープ		7,000 kg		(1本掛)

ブーム長さ 11.8 m ~ 45.8 m

SLジブ長さ 8.6 m ~ 20.2 m

最大地上揚程 46.5 m (ブーム)
67.5 m (SLジブ)

巻上ロープ速度

主 巻 110 m / min (4層目)
補 巻 110 m / min (4層目)

フック速度

主フック (ロープ掛数 16) 6.8 m / min (4層目)
補フック (ロープ掛数 1) 110 m / min (4層目)

ブーム起伏範囲 $-2^{\circ} \sim 84^{\circ}$

ブーム上げ速度 $-2^{\circ} \sim 84^{\circ} / 54 \text{ sec}$

ブーム伸長速度 11.8 m ~ 45.8 m / 135 sec

旋 回 速 度 1.8 min^{-1}

旋回後端半径 3,650 mm

4. 上部旋回体の装置及び構造

ブーム形式	箱型5段油圧伸縮式（2・3段同時、4・5段同時）
ブーム伸縮装置	油圧シリンダ（3本）及びワイヤロープ併用式
ブーム起伏装置	油圧シリンダ直押式
S Lジブ形式	箱形3段油圧伸縮式（2・3段同時）
S Lジブ伸縮装置	油圧シリンダ及びワイヤロープ併用式
S Lジブ起伏装置	油圧シリンダ直押式
巻上装置	シングルウインチ 2基、油圧モータ駆動・減速機一体型 （ディスクブレーキ内蔵式） 圧力補償付流量調整弁付
旋回装置	油圧モータ駆動・遊星歯車減速機付（ネガティブブレーキ内蔵） フリー・ロック切換式
旋回サークル	ローラベアリング式、上下分割式
カウンタウエイト	5 ton、自動着脱式
アウトリガ装置 形式 張出幅	全油圧H型2段式 7,800 mm（最大張出） 7,000 mm（中間張出） 6,200 mm（中間張出） 5,300 mm（中間張出） 4,000 mm（中間張出）
フロントジャッキ	油圧式
ロープ（主巻） （補巻）	タフナフレックスP・S（19）+39×P・7 φ20×255 m タフナフレックスP・S（19）+39×P・7 φ20×145 m

5. クレーン用エンジン

名称	三菱 6D16-TLE2A（国土交通省排出ガス2次規制適合）
形式	水冷4サイクル直接噴射式ディーゼル直6、 排気ターボ過給（インタークーラ付）
総排気量	7.54 L
最大出力	140 kW / 2,200 min ⁻¹
最大トルク	725 N・m / 1,600 min ⁻¹
電気システム	24 V

バッテリー	1 1 5 F 5 1 × 2
燃料タンク容量	2 5 0 L
6. 油 圧 装 置	
オイルポンプ	2 連可変プランジャ型+ギヤ型+ギヤ型
オイルモータ	
巻上用	アキシヤルプランジャ型
旋回用	アキシヤルプランジャ型
コントロールバルブ	マルチプル自動復元式 (圧力補償付流量調整弁付)
シリンダ	ダブルアクティング式
オイルリザーバ	1, 0 0 0 L
7. 安 全 装 置	ACS (過負荷防止装置・音声警報装置付)、作業範囲制限装置、アウトリガ張出幅自動検出装置、ブーム自然降下防止装置、過巻防止装置、ドラムホールド安全装置、自動ブレーキ装置、乱巻防止装置、アウトリガロック装置、旋回ロック装置、旋回ブレーキ装置、油圧安全弁、サイドミラー、ドラム回転指示装置、エンジントラブル警告装置、作動油フィルタ目づまり警報装置、作動油オーバーヒート警報装置、ACS外部表示装置、旋回音声警報
8. 標 準 装 置	旋回体着脱装置、オイルクーラ、エアコンディショナ、シガーライター、間欠付フロント&天井ワイパー (ウオッシャー付)、ランチテーブル、ステップランプ、時計付AM/FMラジオ、フロアカーペット、パワーウインドウ (閉め忘れ防止スイッチ付)、ホット&クールボックス、ロール式サンバイザー、消火器、ラバーマウント式キャブ、キャブチルト装置、作業灯、リモコンサーチライト、ウインチドラムモニタ
9. オプション装置	拡声器、ドアバイザ

2 キャリヤ部主要諸元

1. 車名及び型式 ニッサンディーゼル KL-AU632RN
平成11年排出ガス規制適合
中期安全ブレーキ規制適合

2. 走行性能 (台車のみ)

最高速度 60 km/h
登坂能力 0.46 ($\tan\theta$)
最小回転半径 11.1 m

3. 寸法・重量 (台車のみ)

全長 11,230 mm
全幅 2,750 mm
全高 2,850 mm
軸距 2,590 + 1,950 + 1,650 = 6,190 mm
輪距 前輪 2,260 mm
後輪 2,260 mm
乗車定員 2人
車両総重量 全重量 28,600 kg
前軸重 15,890 kg
後軸重 12,710 kg

4. 寸法・重量 (構内走行姿勢)

全長 13,750 mm
全幅 2,750 mm
全高 3,990 mm

[注意]

本機は、道路を走行する場合には、旋回体、カウンタウエイト及びフックを別送し、台車のみで走行しなければなりません。
道路の通行には、道路法による通行の許可と道路運送車両法による保安基準の緩和が必要です。
本機は、車両制限令による通行条件のC条件適合車です。

5. エンジン

名 称	ニッサンディーゼル RH10
形 式	水冷4サイクル直接噴射式V10 電子制御ディーゼルエンジン
総排気量	26.507 L
最大出力	346 kW / 2,200 min ⁻¹
最大トルク	1,667 N·m / 1,200 min ⁻¹

6. 下部走行体の装置及び構造

走行駆動形式	4輪駆動(8×4)、6輪駆動(8×6) 切換式
トルクコンバータ形式	3要素1段2相(ロック・アップ機構付)
変速機形式	フルオートマチック(流体式リターダ付)
変速段数	前進5段 後退1段
車軸形式	
前軸 第1軸	全浮動式(ステア)
第2軸	全浮動式(ドライブ ステア、減速機、デフロック付)
後軸 第3軸	全浮動式(ドライブ ステア、減速機、デフロック、 インターアクスルデフロック付)
第4軸	全浮動式(ドライブ ステア、減速機、デフロック付)
懸架装置	油圧サスペンション(車高調整機構付)
ブレーキ装置	
主ブレーキ	空気式 前 デュアル2リーディング 後 リーディングトレーリング
駐車ブレーキ	空気式車輪制動形スプリングブレーキ(2,3,4軸)
補助ブレーキ	圧縮圧開放式エンジンブレーキ 排気ブレーキ、流体式リターダ
非常ブレーキ	駐車ブレーキと兼用
ステアリング装置 形式	セミインテグラル式パワーステアリング
一般走行モード	前4輪
作業モード	前4輪+後4輪、前後輪独立式 (リヤステ自動ロック機構付)
タイヤサイズ	前輪 445/95 R25 177E ROAD 後輪 445/95 R25 177E ROAD
電気システム	24 V

バッテリー 115F51×2

燃料タンク容量 300 L

7. 安全装置

後輪ステアリングロック装置、オーバーラン警報装置、
3点式シートベルト（運転席）、サスペンションロック装置、
電動式サイドミラー（左側）、警告反射板、エンジン電子制御装置、
ラジエター液面警報装置、ローエア警報装置

8. 標準装置

チルト/テレスコピックステアリングホイール、カークーラー、
パワーウィンドウ、サスペンション付マルチアジャスタブルシート、
タコグラフ、サンバイザー、集中給脂装置、エアドライヤ、
AM/FMラジオ、前後牽引フック

9. オプション装置

※ 本仕様は、改良などにより予告なく変更する事があります。

3 キャリヤ

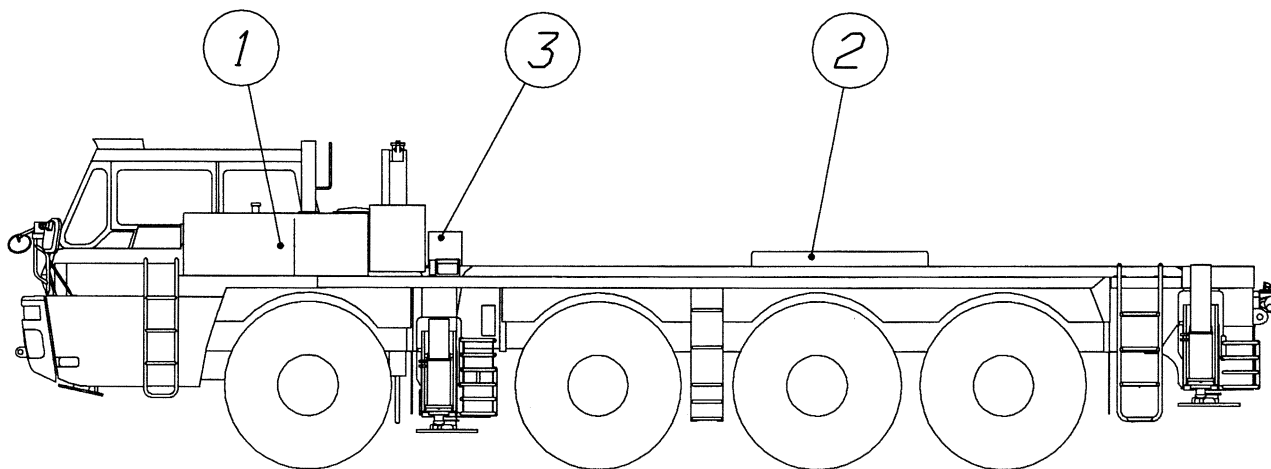

28.6ton

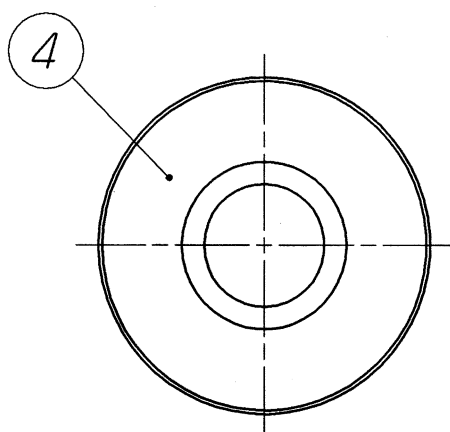

0.4ton

	名 称	個数	備 考
1	キャリヤ	1	
2	カバー	1	(布製)
3	工具箱	1	
4	スペアタイヤ	1	

4 旋回体

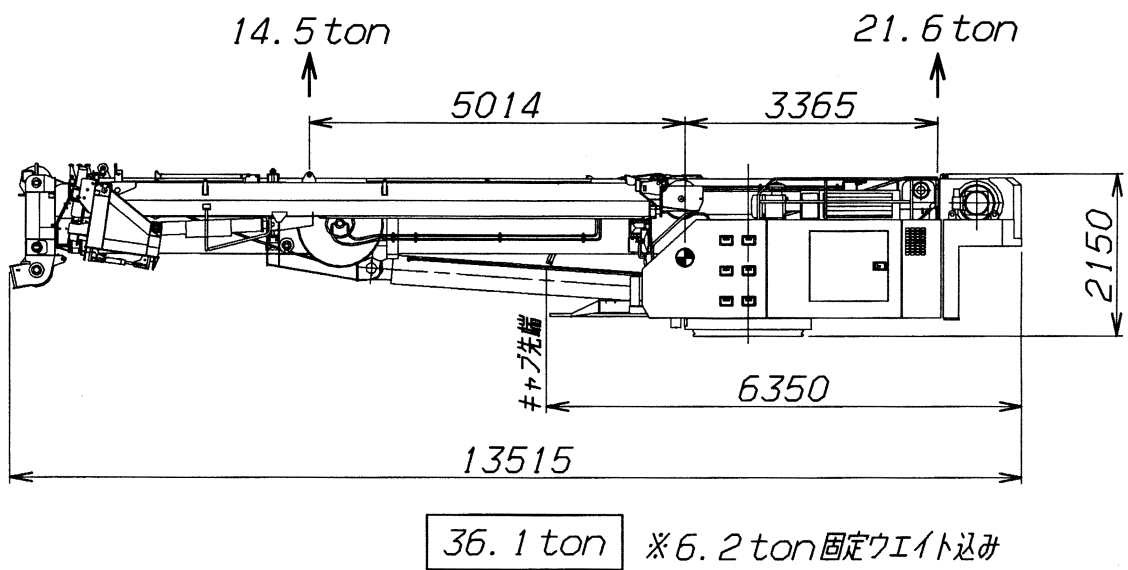

5 カウンターウエイト

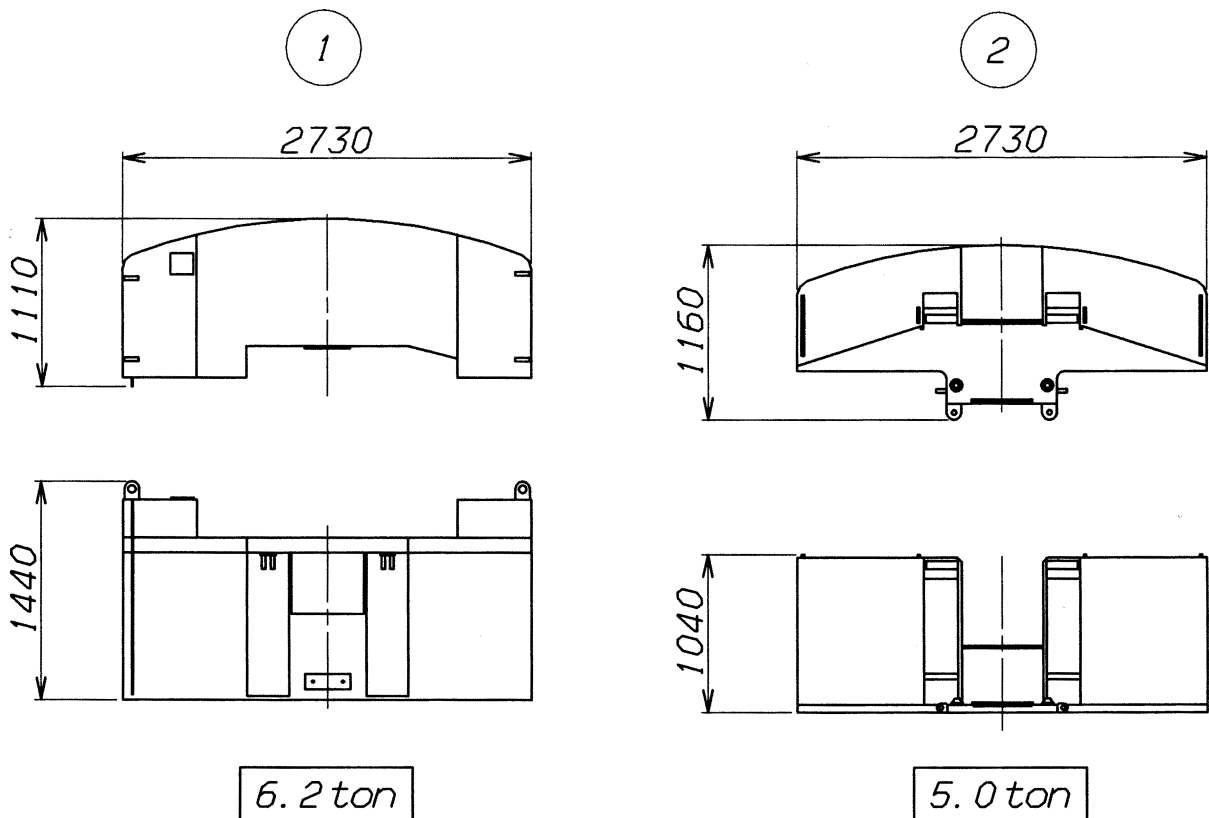

	名 称	個数	備 考
1	カウンタウエイト	1	6.2 ton (固定ウエイト)
2	カウンタウエイト	1	5.0 ton

6 SLジブ

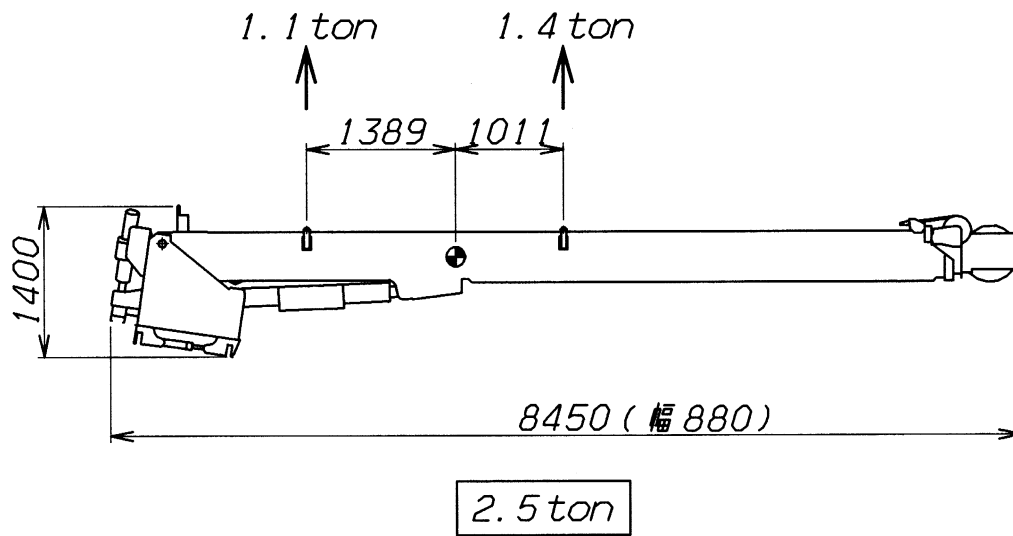

7 フック

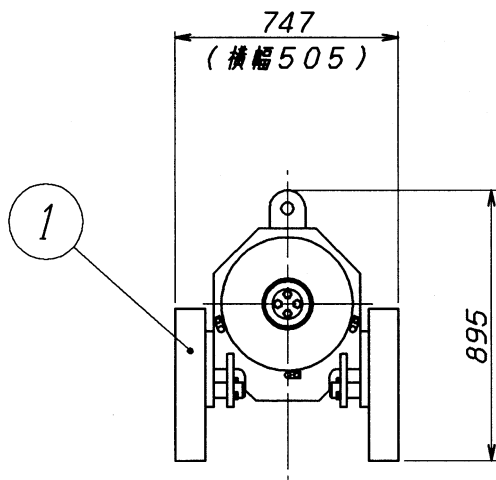

0.60ton

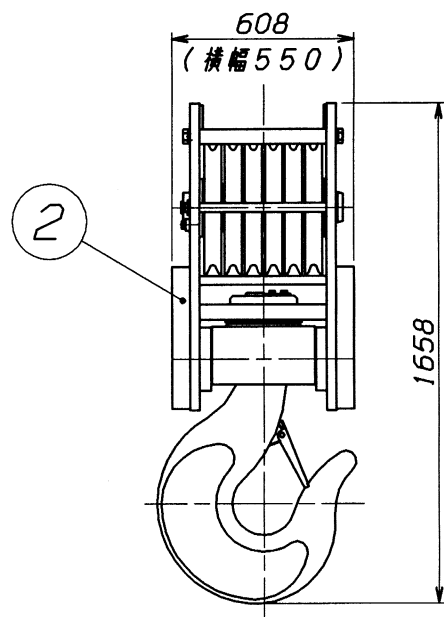

1.10ton

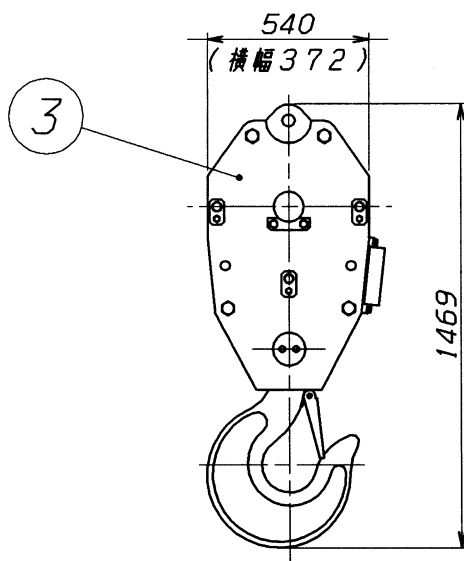

0.60ton

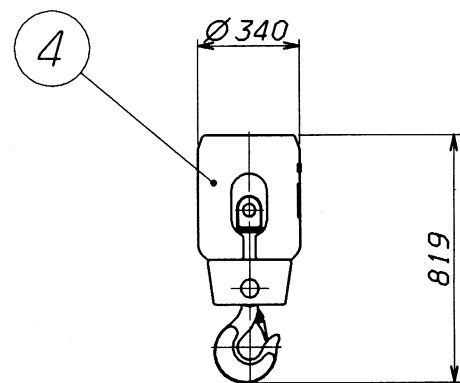

0.25ton

照番	名 称	個数	備 考
1	サブフックシーブASS'Y	1	重荷重装置 } 100t重荷重用
2	フックASS'Y	1	
3	フックASS'Y	1	45t用
4	フックASS'Y	1	7t用

8 過巻検出装置

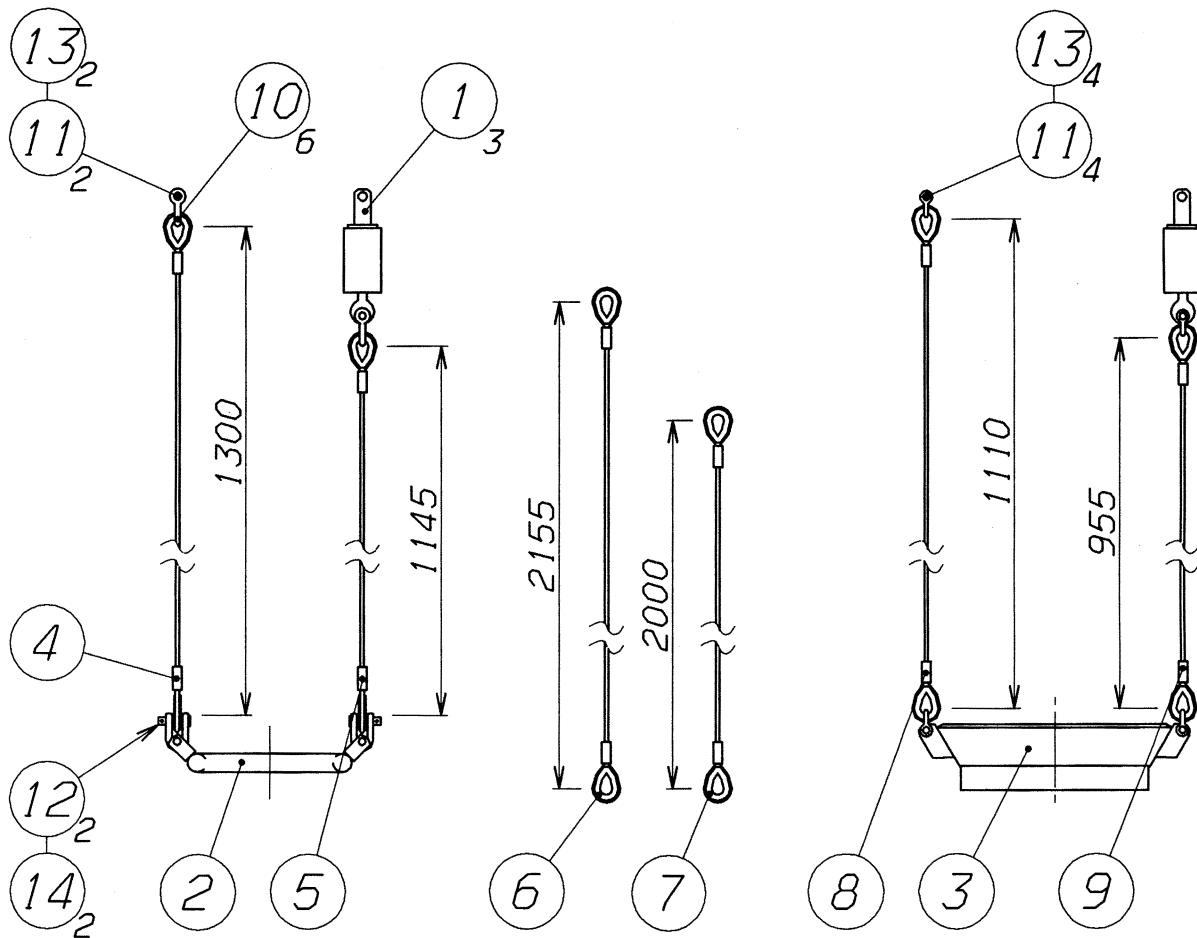

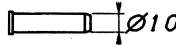
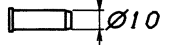
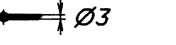
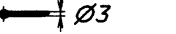
	名 称	個数	備 考
1	リミットスイッチブロック	3 set	本体取付
2	ウェイト	1	複数掛用
3	ウェイト	1	単数掛用
4	ワイヤロープ	1	L=1300 複数掛用
5	ワイヤロープ	1	L=1145 複数掛用
6	ワイヤロープ	1	L=2155 複数掛用
7	ワイヤロープ	1	L=2000 複数掛用
8	ワイヤロープ	1	L=1110 単数掛用
9	ワイヤロープ	1	L=955 単数掛用
10	シャックル	6	
11	ピン	6	 L=40
12	ピン	2	 L=30
13	スプリットピン	6	 L=16
14	スプリットピン	2	 L=20

9 クレーン用工具一覧

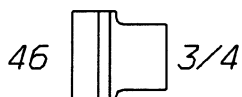
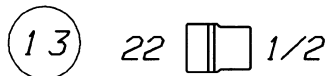
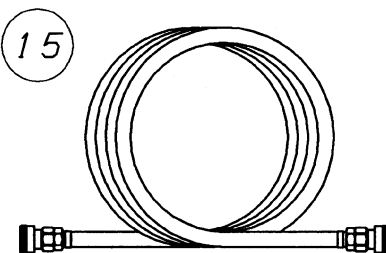
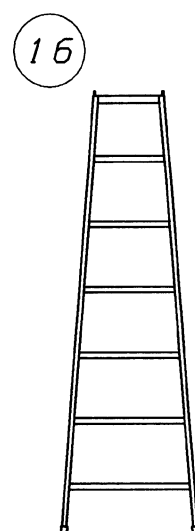
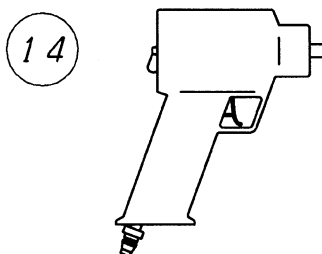
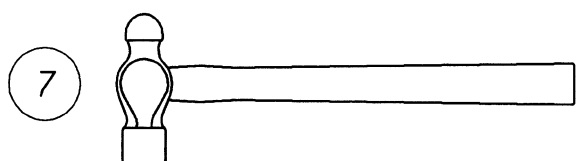
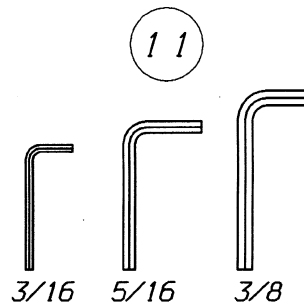
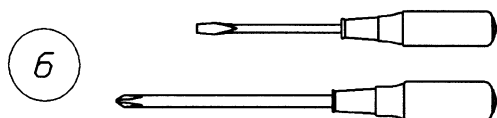
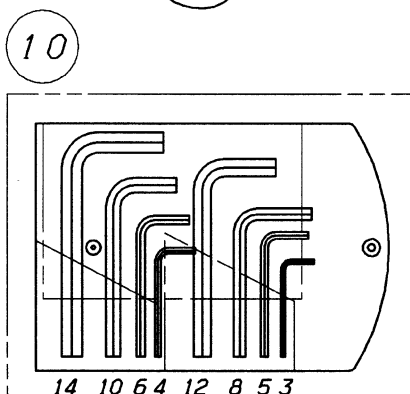
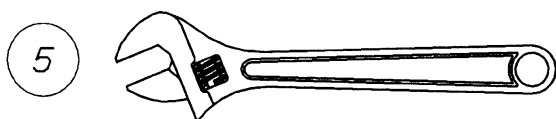
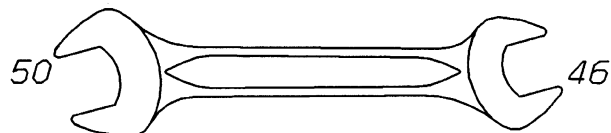
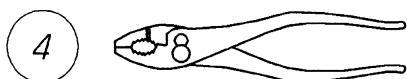
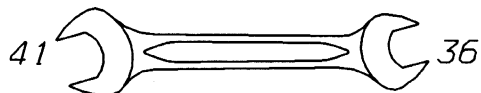
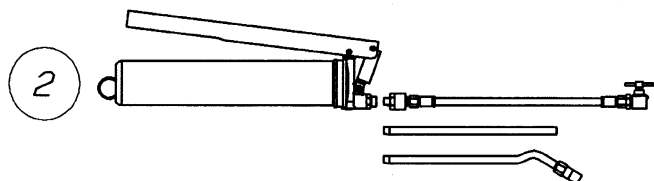
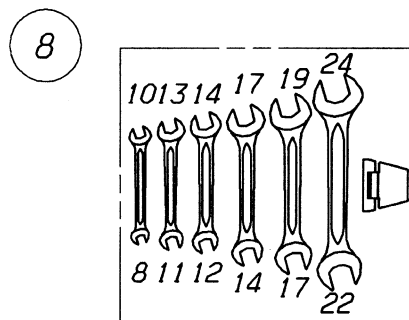
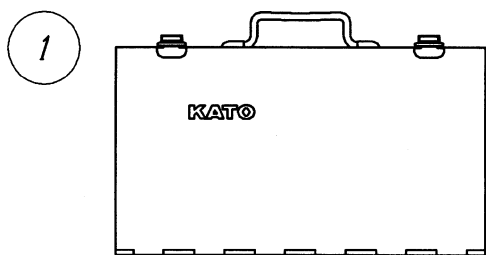

	名 称	詳 細	個数	備考
1	工具箱		1	
2	グリーンガン		1 set	
3	オイラー		1	
4	プライヤ	200	1	
5	モンキーレンチ	375(0~44)	1	
6	ドライバー	-100, +150	各1計2	
7	ハンマー	12lb	1	
8	スパナセット	8X10, 11X13, 12X14, 14X17, 17X19, 22X24	1 set	
9	スパナ	27X30, 36X41, 46X50, 46(片口)	各1計4	
10	レンチセット	3, 4, 5, 6, 8, 10, 12, 14	1 set	
11	レンチ	3/16, 5/16, 3/8	各1計3	
12	ソケットレンチ	3/4"	1	
13	ソケット	○22X□1/2", ○36X□3/4", ○46X□3/4"	各1計3	
14	エアランナ		1 set	
15	エアホース	3/8" 20m×ス×ス	1	
16	脚立	2m	1	

10 キャリヤ用工具一覧

キット部番： 99501 Z0263

	名 称	詳 細	個数	備考
1	工具箱		1	
2	ハンマー		1	
3	スパナ	4本セット	1 set	
4	モンキーレンチ		1	
5	プライヤ		1	
6	ドライバー	-75, +75	各1計2	
7	ホイールナットレンチ	33	1	
8	レンチハンドル	L=680	1	
9	グリースガン	100cc	1	
10	ボックスエンドレンチ	22X24	1	

11 作業姿勢時寸法図

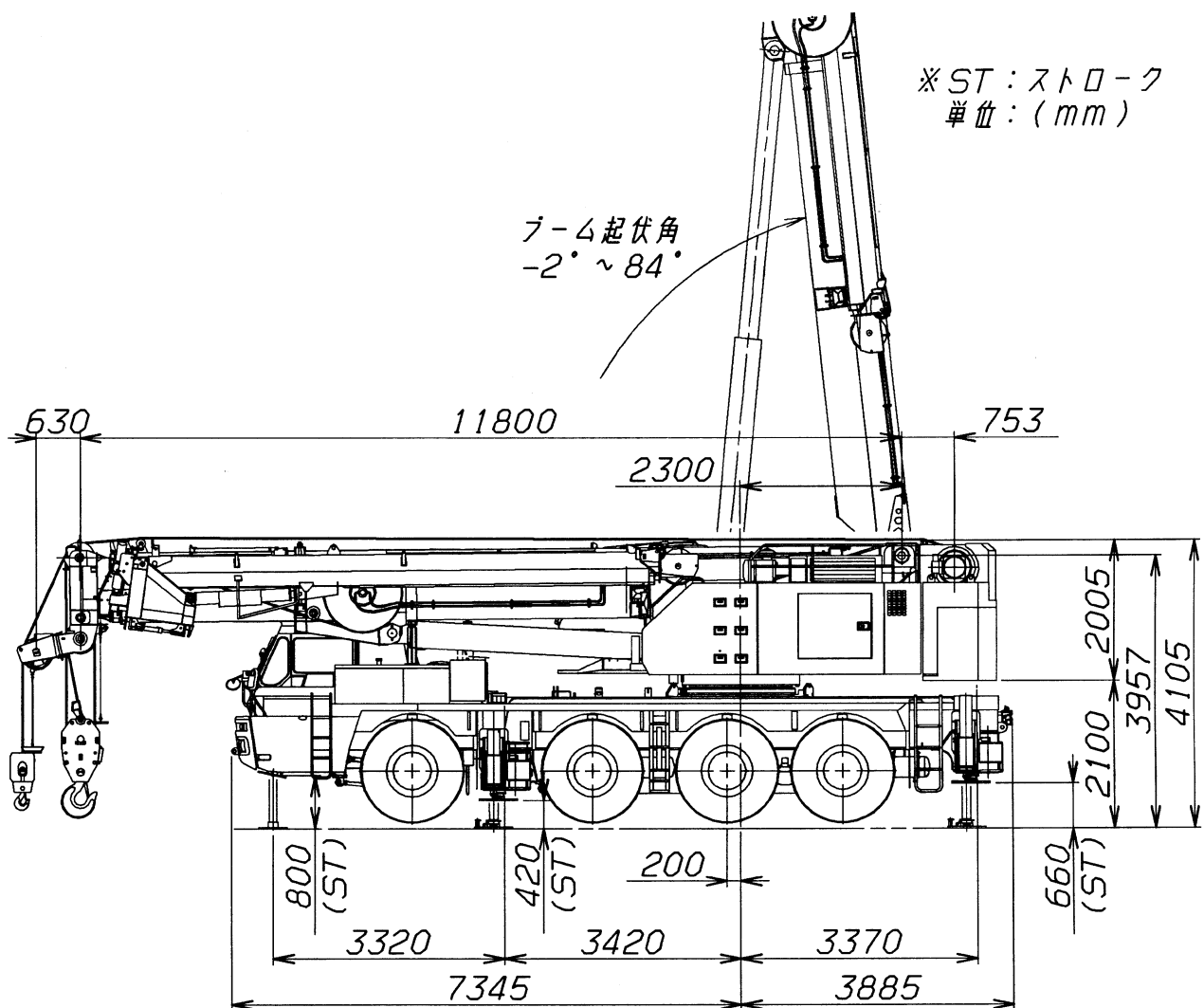
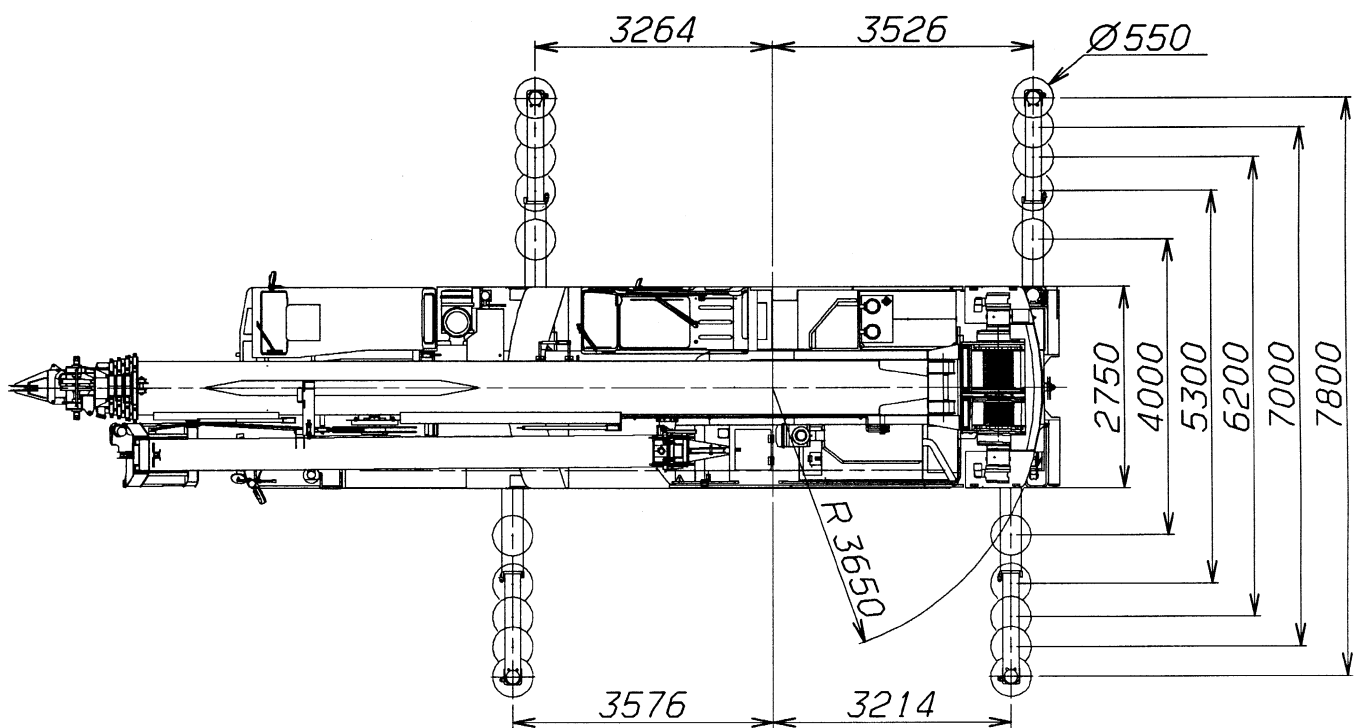

12 構内走行姿勢時寸法図

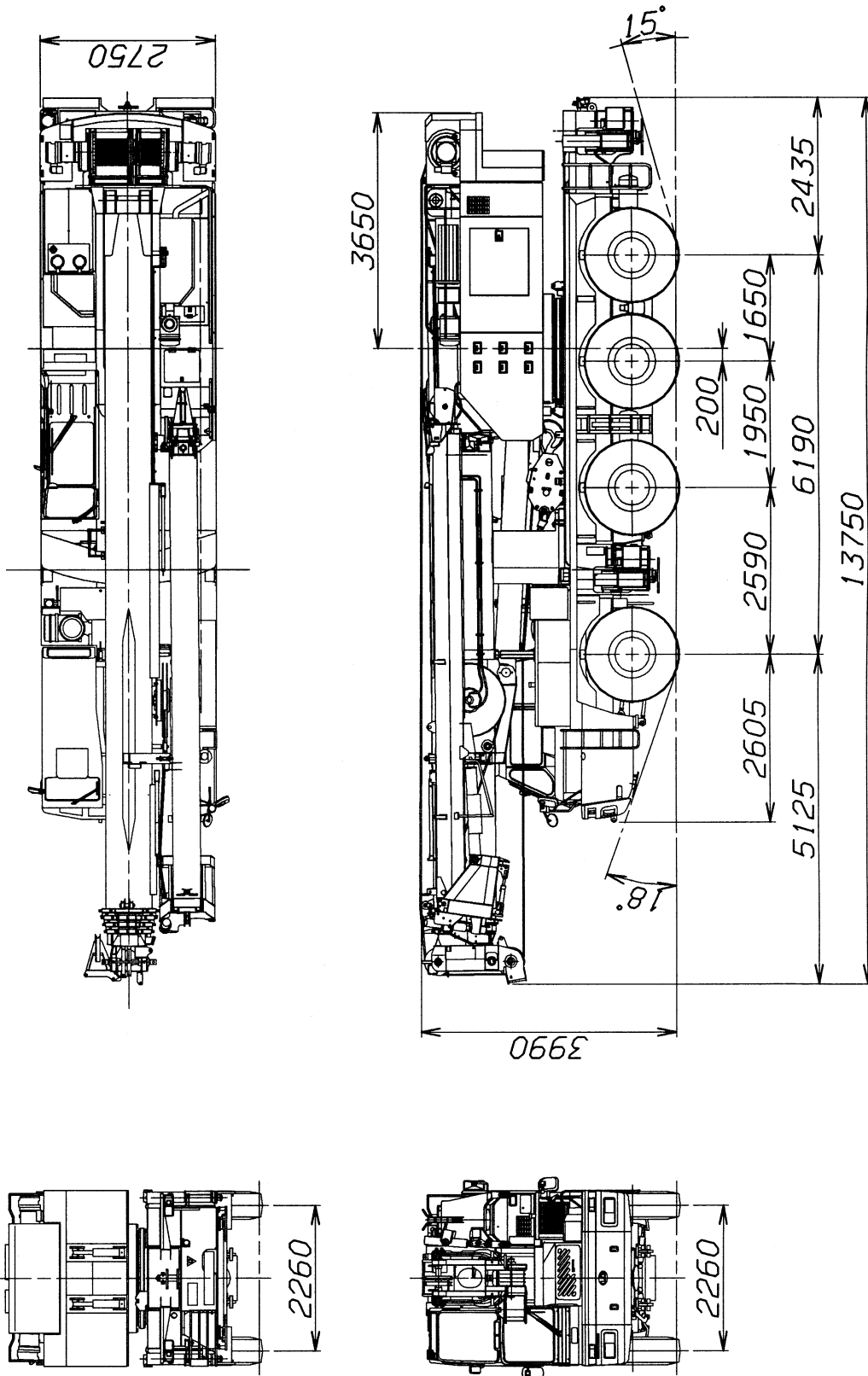

13 道路走行姿勢時寸法図

(注意) 1. 本機は、道路を走行する場合には旋回体、主補ジブ、カウンタウエイトおよびフックを別送し、台車のみで走行しなければなりません。

2. 車両制限令による、通行条件のC条件適合車です。

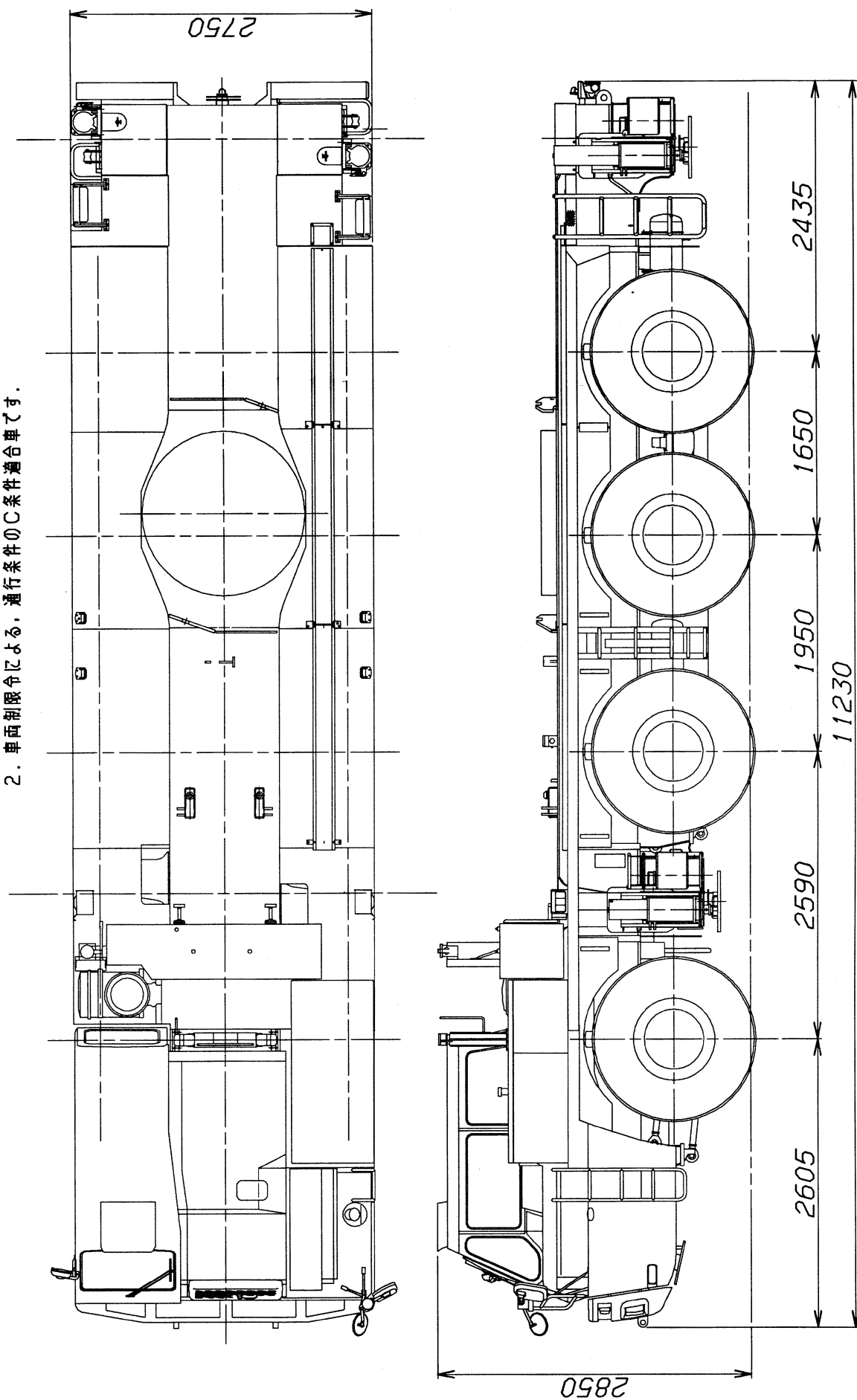

14 最小旋回半径寸法図

(4WS 最小旋回半径)

道路走行姿勢時

最小回転半径	: R_1	11.10m
最外輪回転半径	: R_2	11.28m
車体回転半径	: R_3	12.65m
車体内側回転半径	: R_4	7.22m

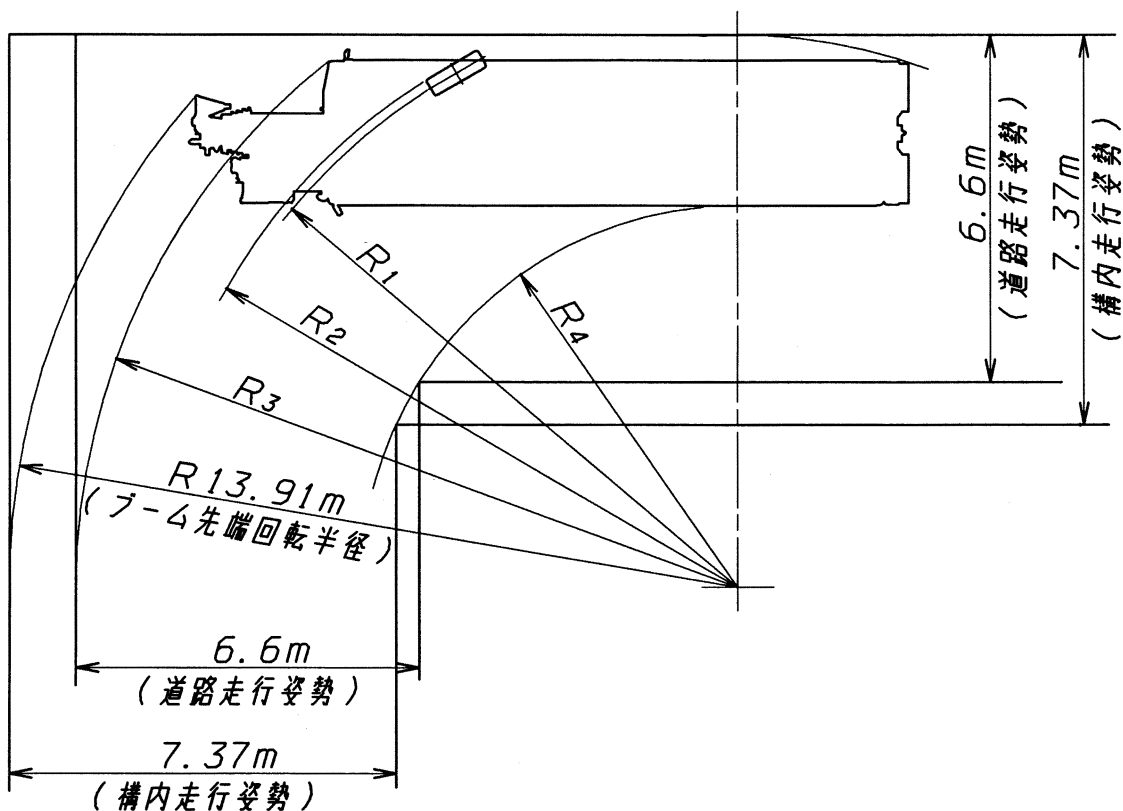
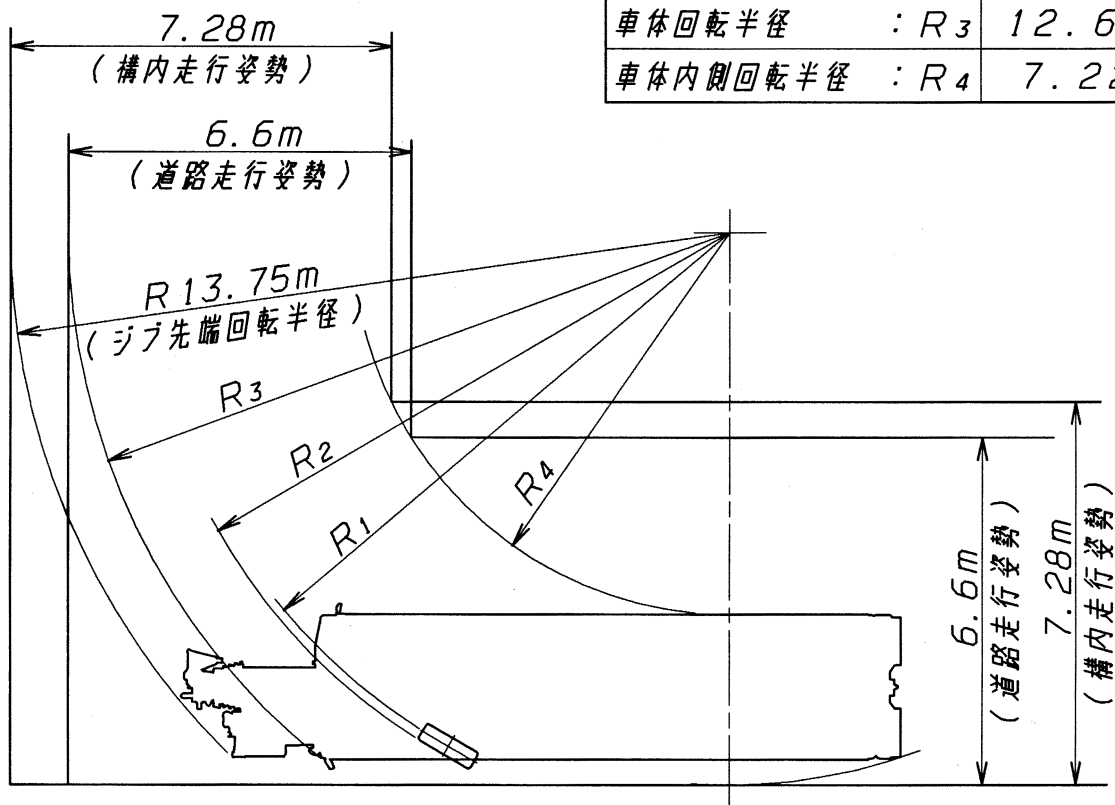

(8WS 最小旋回半径)

道路走行姿勢時

最小回転半径	: R_1	8.10m
最外輪回転半径	: R_2	8.28m
車体回転半径	: R_3	9.74m
車体内側回転半径	: R_4	4.50m

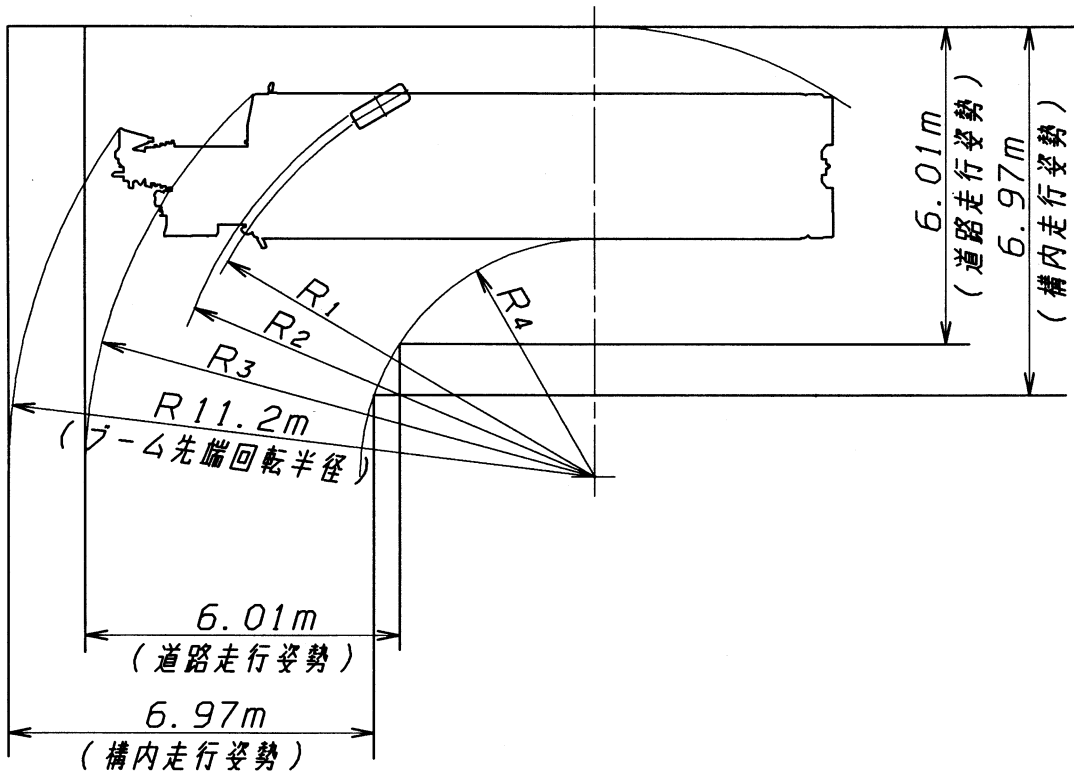
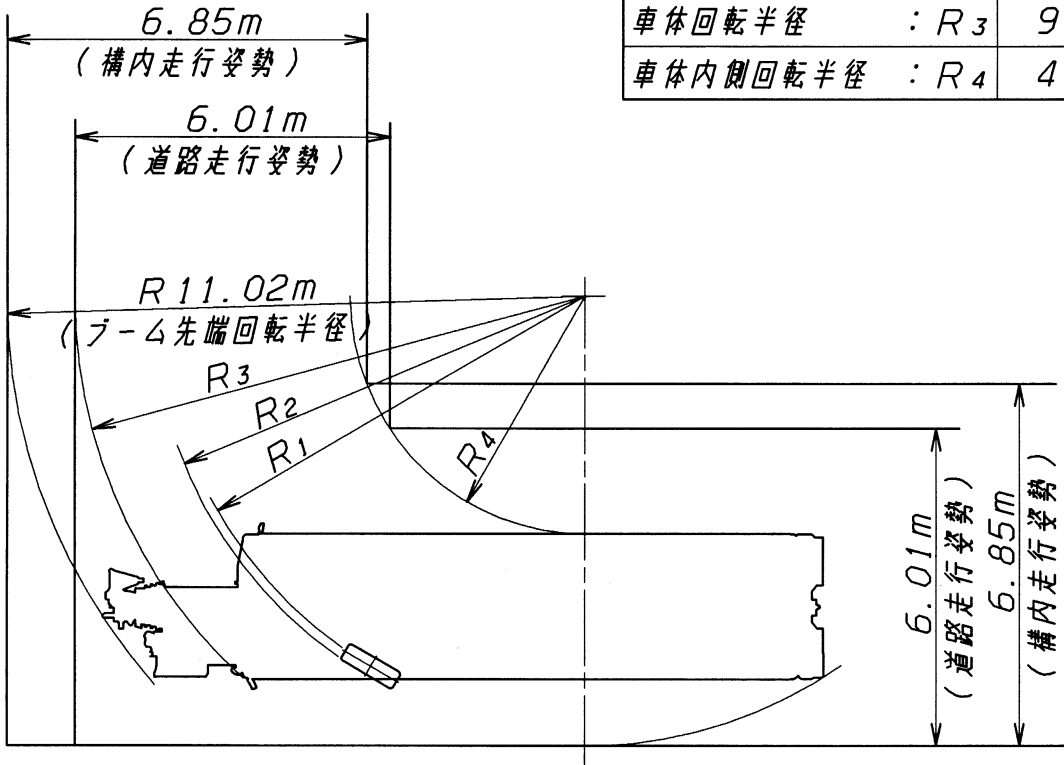

15 定格総荷重表注意事項

1. 定格総荷重表は、機体を水平堅土上に、水平に設置した場合につり上げ可能な最大荷重を示しておりフック、その他つり具等の質量を含んだ値です。
 定格総荷重表中の太線で囲まれた部分の値は、機械の強度によって定められ、ほかは機体の安定度によって定められています。
2. 定格総荷重は、アウトリガの張出幅とカウンタウエイトの取付状態により次の様に A 1 ~ B 5 のつり上げ性能に区分されます。

性能区分

	アウトリガ 張出幅	カウンタウエイトの取付状態	
		クレーン装着	無
側方	7.8m	A 1	B 1
	7.0m	A 2	B 2
	6.2m	A 3	B 3
	5.3m	A 4	B 4
	4.0m	A 5	B 5
後方	-	A 1	B 1
前方	フロントジャッキ使用	A 1	B 1
	フロントジャッキ不使用	A 4	B 4

ブーム条件における性能範囲表

ブーム・ルースタシーブ作業	A 1~ A 5 B 1~ B 5
S Lジブ・S Lジブ付ブーム作業	A 1~ A 5 B 1~ B 4

3. 定格総荷重表に記載されている作業半径は、ブームおよびジブのたわみを含んだ実際値にもとづいています。したがってクレーン作業は必ず作業半径を基準に行ってください。
4. スーパーラフィングジブ (S Lジブ) の作業半径は、45.8mブームに S Lジブを装着してクレーン作業を行った場合の値です。これ以外のブーム長さでジブ作業を行う場合は、作業半径ではなくブーム角度を基準としてください。
5. ブーム長さ、ブーム角度、作業半径、S Lジブ長さおよび角度が規定の値をこえた場合は、その規定の値と、次の規定の値の定格総荷重のうち小さい方の定格総荷重に従って作業を行ってください。
6. 各作業状態におけるブーム危険角度は定格総荷重表に示す通りです。
 ブームを危険角度以下にすると無負荷でも転倒しますので十分注意してください。
7. S Lジブを装着したままでブーム作業を行う場合は、ブーム用定格総荷重から、つり具等の質量の他にさらに 6,500kg を差し引いてください。なお、この状態ではルースタシーブを使用しないでください。

8. ルースタシーブによるクレーン作業の場合は、ブーム用定格総荷重の値からブームに取付けられている吊り具等の質量を差し引いて、7,000kgを上限に定格総荷重を算出します。さらにその値から7.0tonフックの質量(250kg)とそのつり具の質量を差し引いた値を定格荷重としてルースタシーブ作業を行ってください。
9. 総荷重が84tonをこえる場合は重荷重装置(100tonフック+サブトップシーブ)を使用してください。
10. 各ブーム長さに対する標準巻掛本数は定格総荷重表に示す通りです。標準以外の巻掛本数を使用する場合は、ワイヤロープ1本当たり68.6kN(7.0tf)を限度としてください。
11. クレーン作業は風速10m/secまで可能ですが、比較的弱い風の場合でも受風面積の大きい荷重を取扱う場合は特別な注意を払ってください。
12. 定格総荷重をこえる作業を行った場合、および正しい使い方を行わなかった場合は転倒または破損します。この場合本機の保証はいたしません。

16 作業範囲図

重荷重装置付 作業範囲図	24
スーパーラフィングジブ作業範囲図	26

重荷重装置付 作業範囲図

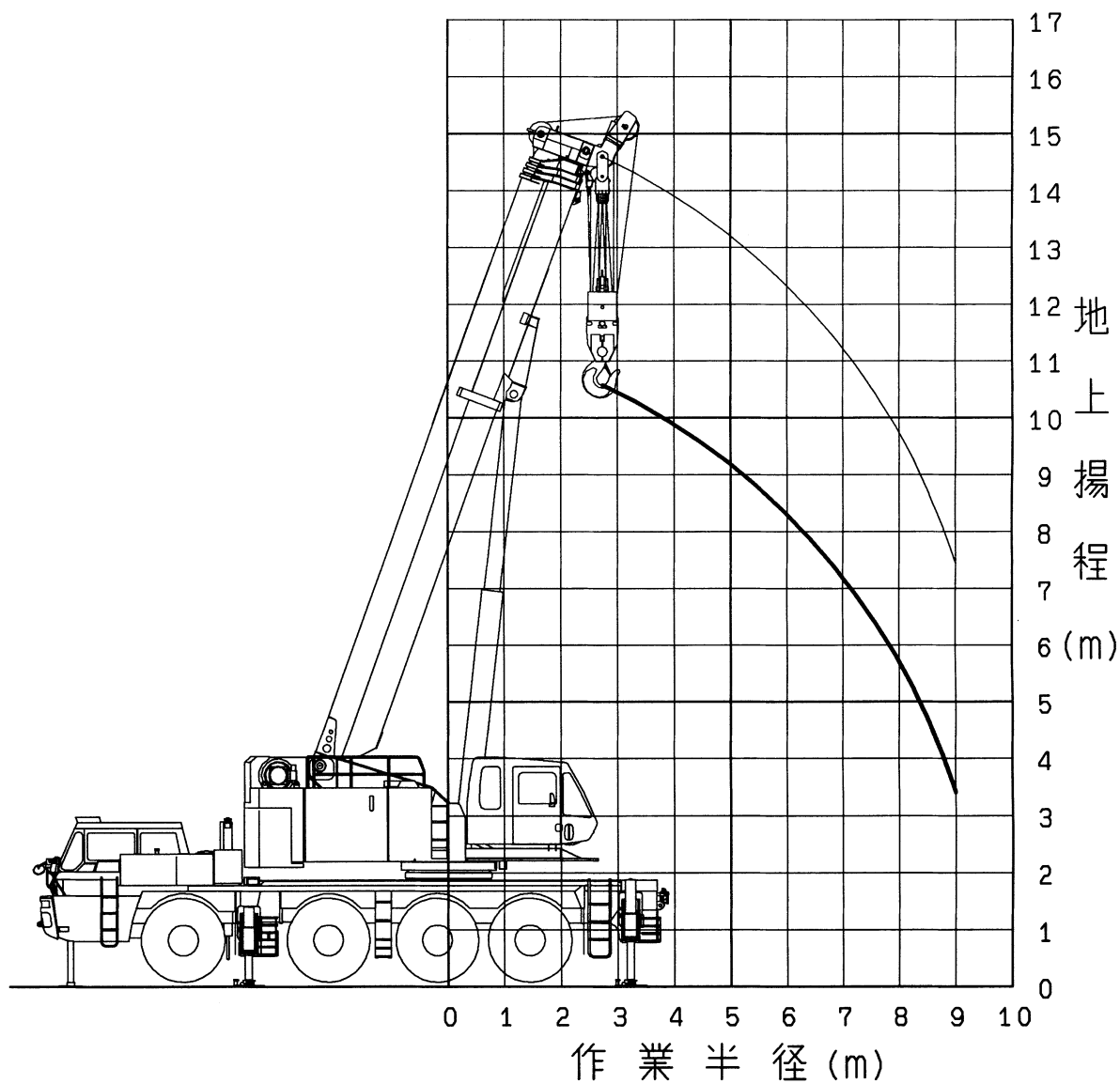

注) 本図はブームのたわみを含んでいません。

スーパーラフィングジブ (SLジブ) 作業範囲図 【45.8mブーム+8.6m~20.2mSLジブ】

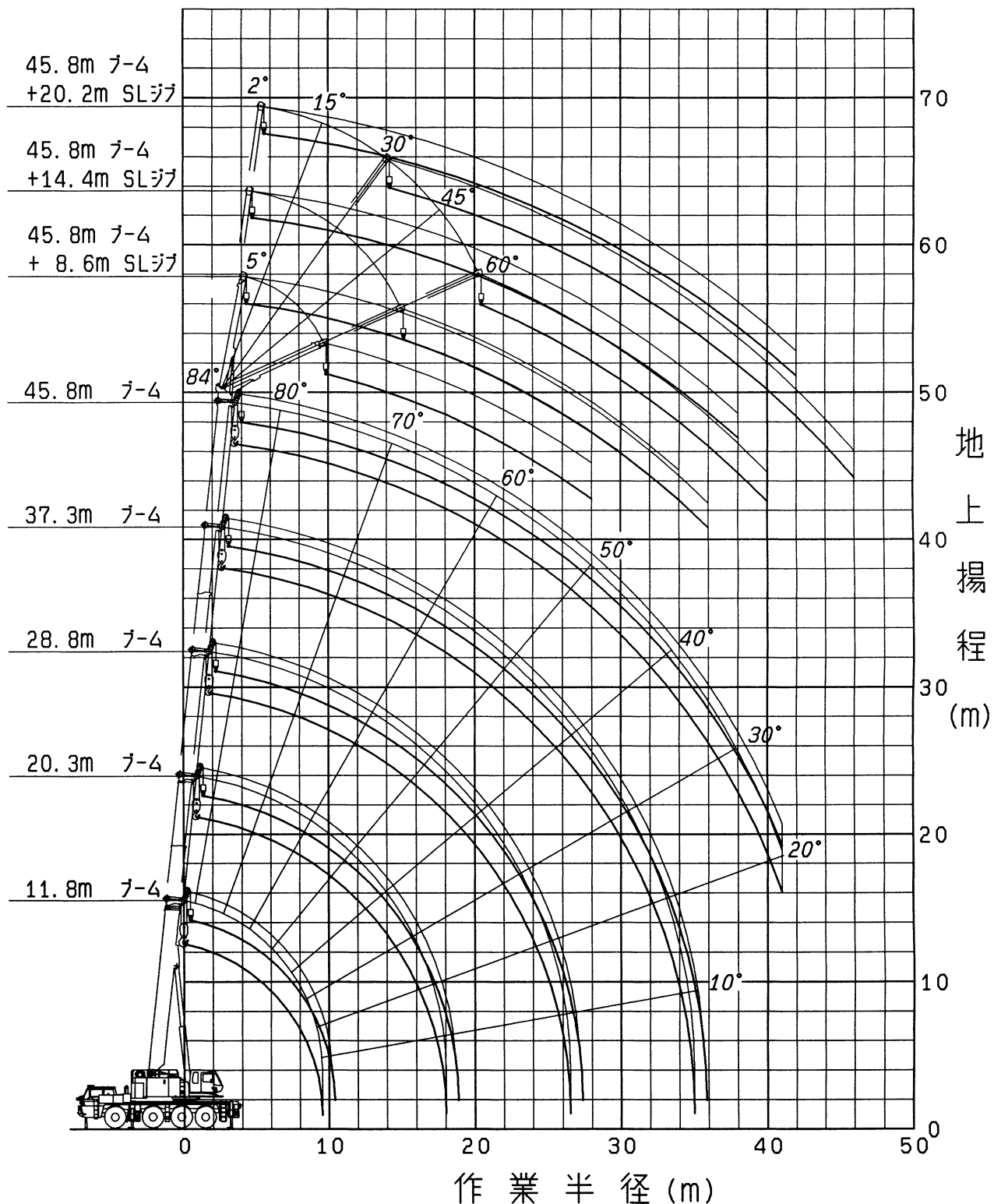

注) 1. 本図は、ブームおよびSLジブのたわみを含んでいません。
2. 本図はA性能時のものです。

17 ブーム定格総荷重表

A性能	28
B性能	31

(単位：ton)

A性能						
作業半径 (m)	11.8mブーム 重荷重装置	11.8mブーム	20.3mブーム	28.8mブーム	37.3mブーム	45.8mブーム
2.8	100.0	56.00	45.00			
3.0	93.0	56.00	45.00			
3.5	82.0	56.00	45.00	30.00		
4.0	73.0	56.00	45.00	30.00		
4.5	65.0	56.00	45.00	30.00		
5.0	58.5	56.00	45.00	30.00	21.00	
6.0	47.5	47.50	44.00	30.00	21.00	
7.0	39.5	39.50	39.00	30.00	21.00	12.00
8.0	33.5	33.50	33.50	28.10	21.00	12.00
9.0	28.0	28.00	29.00	25.20	21.00	12.00
10.0			25.50	22.70	20.20	12.00
11.0			22.50	20.60	18.30	12.00
12.0			20.00	18.90	16.80	12.00
14.0			15.80	15.80	14.20	11.40
16.0			12.40	12.40	12.20	10.10
18.0				10.00	10.60	8.90
20.0				7.90	9.20	7.90
22.0				6.10	7.55	7.10
24.0				4.70	6.15	6.40
26.0				3.55	4.95	5.80
28.0					3.95	4.80
30.0					3.10	3.95
32.0					2.40	3.25
34.0					1.80	2.60
36.0						2.05
38.0						1.60
40.0						1.20
41.0						1.00
危険角度 (°)	-	-	-	-	-	15
掛数	16	8	7	5	4	4
フック種類	100t	100t	45t	45t	45t	45t
フック質量 (t)	1.7	1.1	0.6	0.6	0.6	0.6

(単位：ton)

A2性能					
作業半径 (m)	11.8mブーム	20.3mブーム	28.8mブーム	37.3mブーム	45.8mブーム
2.8	56.00	45.00			
3.0	56.00	45.00			
3.5	56.00	45.00	30.00		
4.0	56.00	45.00	30.00		
4.5	56.00	45.00	30.00		
5.0	56.00	45.00	30.00	21.00	
6.0	47.50	44.00	30.00	21.00	
7.0	39.50	39.00	30.00	21.00	12.00
8.0	33.50	33.50	28.10	21.00	12.00
9.0	28.00	29.00	25.20	21.00	12.00
10.0		25.50	22.70	20.20	12.00
11.0		21.50	20.60	18.30	12.00
12.0		18.25	18.25	16.80	12.00
14.0		13.55	13.55	14.20	11.40
16.0		10.40	10.35	11.65	10.10
18.0			8.05	9.25	8.90
20.0			6.20	7.50	7.90
22.0			4.65	6.10	6.75
24.0			3.40	4.85	5.65
26.0			2.40	3.75	4.65
28.0				2.90	3.75
30.0				2.15	3.00
32.0				1.50	2.35
34.0					1.75
危険角度 (°)	-	-	-	24	38
掛数	8	7	5	4	4
フック種類	100t	45t	45t	45t	45t
フック質量 (t)	1.1	0.6	0.6	0.6	0.6

(単位：ton)

A3性能					
作業半径 (m)	11.8mブーム	20.3mブーム	28.8mブーム	37.3mブーム	45.8mブーム
2.8	56.00	45.00			
3.0	56.00	45.00			
3.5	56.00	45.00	30.00		
4.0	56.00	45.00	30.00		
4.5	56.00	45.00	30.00		
5.0	56.00	45.00	30.00	21.00	
6.0	47.50	44.00	30.00	21.00	
7.0	39.50	39.00	30.00	21.00	12.00
8.0	31.75	31.95	28.10	21.00	12.00
9.0	25.35	25.45	25.20	21.00	12.00
10.0		20.85	20.85	20.20	12.00
11.0		17.40	17.40	18.30	12.00
12.0		14.75	14.75	16.10	12.00
14.0		10.90	10.90	12.15	11.40
16.0		8.20	8.20	9.45	10.10
18.0			6.30	7.45	8.15
20.0			4.60	5.95	6.60
22.0			3.25	4.70	5.40
24.0			2.15	3.55	4.45
26.0				2.65	3.50
28.0				1.85	2.70
30.0					2.00
危険角度 (°)	-	-	25	36	45
掛数	8	7	5	4	4
フック種類	100t	45t	45t	45t	45t
フック質量 (t)	1.1	0.6	0.6	0.6	0.6

(単位：ton)

A4性能					
作業半径 (m)	11.8mブーム	20.3mブーム	28.8mブーム	37.3mブーム	45.8mブーム
2.8	56.00	45.00			
3.0	56.00	45.00			
3.5	56.00	45.00	30.00		
4.0	56.00	45.00	30.00		
4.5	56.00	45.00	30.00		
5.0	56.00	45.00	30.00	21.00	
6.0	41.50	41.50	30.00	21.00	
7.0	31.00	31.20	28.70	21.00	12.00
8.0	24.10	24.25	23.55	21.00	12.00
9.0	19.30	19.45	19.45	19.55	12.00
10.0		15.95	15.95	16.80	12.00
11.0		13.30	13.30	14.60	12.00
12.0		11.20	11.20	12.50	12.00
14.0		8.20	8.20	9.35	10.05
16.0		6.05	6.05	7.20	7.85
18.0			4.40	5.55	6.20
20.0			2.90	4.30	4.95
22.0				3.15	3.95
24.0				2.20	3.05
26.0					2.25
危険角度 (°)	-	-	40	46	52
掛数	8	7	5	4	4
フック種類	100t	45t	45t	45t	45t
フック質量 (t)	1.1	0.6	0.6	0.6	0.6

(単位：ton)

A5性能					
作業半径 (m)	11.8mブーム	20.3mブーム	28.8mブーム	37.3mブーム	45.8mブーム
2.8	56.00	45.00			
3.0	56.00	45.00			
3.5	56.00	45.00	30.00		
4.0	56.00	45.00	30.00		
4.5	45.60	40.70	30.00		
5.0	37.00	35.10	29.60	21.00	
6.0	26.30	26.50	23.30	21.00	
7.0	19.85	20.00	18.80	18.30	12.00
8.0	15.55	15.65	15.40	15.35	12.00
9.0	12.50	12.60	12.60	13.00	12.00
10.0		10.25	10.25	11.10	11.00
11.0		8.45	8.45	9.50	9.60
12.0		7.05	7.05	8.15	8.35
14.0		4.90	4.90	5.95	6.40
16.0		3.15	3.15	4.40	4.95
18.0				3.15	3.75
20.0					2.80
危険角度 (°)	-	-	51	58	61
掛数	8	7	5	4	4
フック種類	100t	45t	45t	45t	45t
フック質量 (t)	1.1	0.6	0.6	0.6	0.6

(単位：ton)

B性能					
作業半径 (m)	11.8mブーム	20.3mブーム	28.8mブーム	37.3mブーム	45.8mブーム
2.8	56.00	45.00			
3.0	56.00	45.00			
3.5	56.00	45.00	30.00		
4.0	56.00	45.00	30.00		
4.5	56.00	45.00	30.00		
5.0	54.00	45.00	30.00	21.00	
6.0	44.00	44.00	30.00	21.00	
7.0	36.50	36.50	30.00	21.00	12.00
8.0	30.70	31.00	28.10	21.00	12.00
9.0	26.00	26.50	25.20	21.00	12.00
10.0		23.00	22.70	20.20	12.00
11.0		20.00	20.00	18.30	12.00
12.0		17.50	17.50	16.80	12.00
14.0		13.55	13.55	14.20	11.40
16.0		10.30	10.30	11.60	10.10
18.0			8.00	9.30	8.90
20.0			5.95	7.40	7.90
22.0			4.35	5.90	6.70
24.0			3.10	4.60	5.50
26.0			2.10	3.55	4.40
28.0				2.65	3.50
30.0				1.90	2.75
32.0				1.30	2.10
34.0					1.55
36.0					1.10
危険角度 (°)	-	-	-	20	32
掛数	8	7	5	4	4
フック種類	100t	45t	45t	45t	45t
フック質量 (t)	1.1	0.6	0.6	0.6	0.6

(単位：ton)

B2性能					
作業半径 (m)	11.8mブーム	20.3mブーム	28.8mブーム	37.3mブーム	45.8mブーム
2.8	56.00	45.00			
3.0	56.00	45.00			
3.5	56.00	45.00	30.00		
4.0	56.00	45.00	30.00		
4.5	56.00	45.00	30.00		
5.0	54.00	45.00	30.00	21.00	
6.0	44.00	44.00	30.00	21.00	
7.0	36.50	36.50	30.00	21.00	12.00
8.0	30.70	31.00	28.10	21.00	12.00
9.0	26.00	26.50	25.20	21.00	12.00
10.0		21.90	21.90	20.20	12.00
11.0		18.10	18.10	18.30	12.00
12.0		15.20	15.20	16.65	12.00
14.0		11.10	11.10	12.45	11.40
16.0		8.30	8.30	9.55	10.10
18.0			6.20	7.50	8.25
20.0			4.40	5.90	6.65
22.0			3.05	4.50	5.40
24.0			1.95	3.40	4.25
26.0				2.45	3.30
28.0				1.65	2.50
30.0					1.85
危険角度 (°)	-	-	25	36	45
掛数	8	7	5	4	4
フック種類	100t	45t	45t	45t	45t
フック質量 (t)	1.1	0.6	0.6	0.6	0.6

(単位：ton)

B3性能					
作業半径 (m)	11.8mブーム	20.3mブーム	28.8mブーム	37.3mブーム	45.8mブーム
2.8	56.00	45.00			
3.0	56.00	45.00			
3.5	56.00	45.00	30.00		
4.0	56.00	45.00	30.00		
4.5	56.00	45.00	30.00		
5.0	54.00	45.00	30.00	21.00	
6.0	44.00	44.00	30.00	21.00	
7.0	35.45	35.65	30.00	21.00	12.00
8.0	26.95	27.10	25.65	21.00	12.00
9.0	21.30	21.45	21.20	21.00	12.00
10.0		17.40	17.40	18.00	12.00
11.0		14.40	14.40	15.50	12.00
12.0		12.10	12.10	13.45	12.00
14.0		8.70	8.70	10.00	10.60
16.0		6.40	6.40	7.60	8.30
18.0			4.50	5.85	6.55
20.0			2.95	4.45	5.20
22.0			1.75	3.20	4.10
24.0				2.25	3.10
26.0					2.25
危険角度 (°)	-	-	33	46	52
掛数	8	7	5	4	4
フック種類	100t	45t	45t	45t	45t
フック質量 (t)	1.1	0.6	0.6	0.6	0.6

(単位：ton)

B4性能					
作業半径 (m)	11.8mブーム	20.3mブーム	28.8mブーム	37.3mブーム	45.8mブーム
2.8	56.00	45.00			
3.0	56.00	45.00			
3.5	56.00	45.00	30.00		
4.0	56.00	45.00	30.00		
4.5	56.00	45.00	30.00		
5.0	52.00	44.00	30.00	21.00	
6.0	35.75	34.00	29.00	21.00	
7.0	26.10	26.30	23.80	21.00	12.00
8.0	20.10	20.25	19.35	19.10	12.00
9.0	16.00	16.10	16.00	16.10	12.00
10.0		13.05	13.05	13.75	12.00
11.0		10.75	10.75	11.80	11.80
12.0		8.95	8.95	10.20	10.30
14.0		6.30	6.30	7.50	8.00
16.0		4.35	4.35	5.60	6.20
18.0			2.70	4.15	4.85
20.0				2.85	3.75
22.0					2.70
危険角度 (°)	-	-	46	54	58
掛数	8	7	5	4	4
フック種類	100t	45t	45t	45t	45t
フック質量 (t)	1.1	0.6	0.6	0.6	0.6

(単位：ton)

B性能					
作業半径 (m)	11.8mブーム	20.3mブーム	28.8mブーム	37.3mブーム	45.8mブーム
2.8	56.00	45.00			
3.0	56.00	45.00			
3.5	56.00	45.00	30.00		
4.0	49.30	40.00	30.00		
4.5	38.20	33.75	27.90		
5.0	30.90	29.00	24.25	21.00	
6.0	21.65	21.90	18.80	18.10	
7.0	16.15	16.30	14.95	14.75	12.00
8.0	12.45	12.60	12.00	12.20	11.90
9.0	9.85	9.95	9.75	10.20	10.10
10.0		7.95	7.95	8.55	8.60
11.0		6.40	6.40	7.20	7.40
12.0		5.20	5.20	6.05	6.35
14.0		3.15	3.15	4.25	4.65
16.0					3.35
危険角度 (°)	-	38	57	65	67
掛数	8	7	5	4	4
フック種類	100t	45t	45t	45t	45t
フック質量 (t)	1.1	0.6	0.6	0.6	0.6

18 スーパーラフィングジブ定格総荷重表

A性能	36
B性能	45

(単位: ton)

45.8mブーム +8.6mSLジブ										
A性能										
オフセット	5°		15°		30°		45°		60°	
作業半径 (m)	ブーム角度 (°)	荷重 (t)	ブーム角度 (°)	荷重 (t)	ブーム角度 (°)	荷重 (t)	ブーム角度 (°)	荷重 (t)	ブーム角度 (°)	荷重 (t)
8.0	82.5	6.20								
9.0	81.6	6.20	82.9	6.20						
10.0	80.6	6.20	81.9	6.20						
11.0	79.7	6.20	81.0	6.20	82.9	5.50				
12.0	78.7	6.20	80.0	6.20	81.9	5.35	82.7	4.50		
13.0	77.8	6.20	79.1	6.20	80.9	5.20	81.6	4.40	82.3	3.55
14.0	76.8	6.20	78.1	6.20	79.8	5.10	80.6	4.35	81.2	3.55
16.0	74.9	6.20	76.1	6.05	77.7	4.85	78.5	4.20	79.0	3.45
18.0	72.9	6.20	74.0	5.65	75.6	4.65	76.3	4.05	76.8	3.45
20.0	70.7	5.55	71.8	5.05	73.4	4.40	74.1	3.95	74.5	3.40
22.0	68.4	4.85	69.5	4.50	71.1	4.00	71.8	3.65	72.2	3.35
24.0	66.0	4.25	67.2	4.05	68.7	3.60	69.3	3.35	69.8	3.25
26.0	63.6	3.75	64.8	3.65	66.3	3.30	66.9	3.10	67.2	3.00
28.0	61.1	3.35	62.3	3.25	63.8	3.00	64.3	2.85	64.6	2.80
30.0	58.5	2.83	59.8	2.90	61.2	2.75	61.7	2.65		
32.0	55.7	2.09	57.0	2.30	58.5	2.50	59.1	2.45		
34.0	52.7	1.45	54.1	1.64	55.5	1.86	55.9	1.98		
36.0	49.7	0.89	51.0	1.06	52.3	1.24	52.7	1.33		
危険角度 (°)	49		50		50		50		63	
掛数	1									
フック種類	7t									
フック質量 (t)	0.25									

(単位: ton)

45.8mブーム +14.4mSLジブ										
A性能										
オフセット	2°		15°		30°		45°		60°	
作業半径 (m)	ブーム角度 (°)	荷重 (t)	ブーム角度 (°)	荷重 (t)	ブーム角度 (°)	荷重 (t)	ブーム角度 (°)	荷重 (t)	ブーム角度 (°)	荷重 (t)
8.0	82.6	3.60								
9.0	81.7	3.60								
10.0	80.9	3.60								
11.0	80.1	3.60	83.0	3.60						
12.0	79.2	3.60	82.2	3.60						
13.0	78.4	3.60	81.3	3.60						
14.0	77.6	3.60	80.4	3.60						
16.0	75.9	3.60	78.7	3.60	81.4	2.75				
18.0	74.2	3.60	76.9	3.40	79.4	2.60	81.3	2.15	82.5	1.70
20.0	72.4	3.60	75.0	3.15	77.5	2.50	79.3	2.10	80.5	1.70
22.0	70.6	3.60	73.1	3.00	75.5	2.40	77.2	2.05	78.3	1.65
24.0	68.8	3.60	71.1	2.80	73.5	2.30	75.1	2.00	76.1	1.65
26.0	66.8	3.25	69.1	2.65	71.5	2.20	72.9	1.90	73.8	1.60
28.0	64.7	2.90	67.0	2.55	69.3	2.10	70.7	1.85	71.5	1.60
30.0	62.5	2.65	64.9	2.30	67.2	2.00	68.5	1.85	69.0	1.60
32.0	60.3	2.35	62.7	2.10	64.9	1.90	66.1	1.75	66.5	1.60
34.0	58.0	2.15	60.4	1.90	62.5	1.75	63.7	1.65	64.0	1.55
36.0	55.5	1.59	58.0	1.75	60.1	1.60	61.1	1.55		
38.0	52.8	1.10	55.5	1.46	57.6	1.50	58.4	1.45		
40.0			52.6	0.98	54.8	1.28	55.6	1.35		
42.0					51.7	0.81	52.3	0.94		
危険角度 (°)	51		51		51		51		63	
掛数	1									
フック種類	7t									
フック質量 (t)	0.25									

(単位: ton)

45.8mブーム+20.2mSLジブ										
A性能										
オフセット	2°		15°		30°		45°		60°	
作業半径 (m)	ブーム角度 (°)	荷重 (t)	ブーム角度 (°)	荷重 (t)	ブーム角度 (°)	荷重 (t)	ブーム角度 (°)	荷重 (t)	ブーム角度 (°)	荷重 (t)
9.0	82.9	2.50								
10.0	82.2	2.50								
11.0	81.4	2.50								
12.0	80.7	2.50								
13.0	79.9	2.50								
14.0	79.2	2.50	83.0	2.40						
16.0	77.7	2.50	81.4	2.25						
18.0	76.2	2.50	79.7	2.10	82.8	1.50				
20.0	74.6	2.50	78.0	2.00	81.1	1.40				
22.0	73.1	2.50	76.2	1.90	79.3	1.35	82.1	1.05		
24.0	71.4	2.45	74.5	1.80	77.5	1.30	80.2	1.05	81.9	0.90
26.0	69.6	2.25	72.6	1.65	75.6	1.25	78.2	1.00	79.8	0.85
28.0	67.8	2.15	70.9	1.60	73.7	1.20	76.3	0.95	77.7	0.85
30.0	66.0	2.00	69.0	1.50	71.8	1.15	74.2	0.95	75.5	0.85
32.0	64.1	1.90	67.0	1.40	69.8	1.10	72.2	0.90	73.3	0.85
34.0	62.2	1.75	65.1	1.35	67.9	1.05	70.0	0.90	70.9	0.80
36.0	60.2	1.65	63.1	1.30	65.8	1.00	67.8	0.90	68.5	0.80
38.0	58.1	1.50	61.1	1.20	63.6	1.00	65.5	0.85	66.0	0.80
40.0	55.9	1.27	59.0	1.15	61.4	0.95	63.1	0.85	63.4	0.80
42.0	53.3	0.87	56.8	1.10	59.1	0.90	60.6	0.85		
44.0			54.2	0.90	56.7	0.90	57.9	0.85		
46.0					54.2	0.85	55.1	0.85		
危険角度 (°)	53		53		53		53		62.5	
掛数	1									
フック種類	7t									
フック質量 (t)	0.25									

(単位: ton)

45.8mブーム+8.6mSLジブ										
A2性能										
オフセット	5°		15°		30°		45°		60°	
作業半径 (m)	ブーム角度 (°)	荷重 (t)	ブーム角度 (°)	荷重 (t)	ブーム角度 (°)	荷重 (t)	ブーム角度 (°)	荷重 (t)	ブーム角度 (°)	荷重 (t)
8.0	82.5	6.20								
9.0	81.6	6.20								
10.0	80.6	6.20	82.9	6.20						
11.0	79.7	6.20	81.0	6.20	82.9	5.50				
12.0	78.7	6.20	80.0	6.20	81.9	5.35	82.7	4.50		
13.0	77.8	6.20	79.1	6.20	80.9	5.20	81.6	4.40	82.3	3.55
14.0	76.8	6.20	78.1	6.20	79.8	5.10	80.6	4.35	81.2	3.55
16.0	74.9	6.20	76.1	6.05	77.7	4.85	78.5	4.20	79.0	3.45
18.0	72.9	6.20	74.0	5.65	75.6	4.65	76.3	4.05	76.8	3.45
20.0	70.7	5.55	71.8	5.05	73.4	4.40	74.1	3.95	74.5	3.40
22.0	68.4	4.85	69.5	4.50	71.1	4.00	71.8	3.65	72.2	3.35
24.0	66.0	4.25	67.2	4.05	68.7	3.60	69.3	3.35	69.8	3.25
26.0	63.5	3.48	64.8	3.65	66.3	3.30	66.9	3.10	67.2	3.00
28.0	60.8	2.58	62.2	2.85	63.8	3.00	64.3	2.85	64.6	2.80
30.0	58.0	1.82	59.4	2.06	61.0	2.35	61.7	2.53		
32.0	55.2	1.17	56.6	1.38	58.1	1.63	58.6	1.77		
34.0					55.1	1.00	55.5	1.12		
危険角度 (°)	54		54		54		54		63	
掛数	1									
フック種類	7t									
フック質量 (t)	0.25									

(単位: ton)

45.8mブーム+14.4mSLジブ										
A2性能										
オフセット	2°		15°		30°		45°		60°	
作業半径 (m)	ブーム角度 (°)	荷重 (t)	ブーム角度 (°)	荷重 (t)	ブーム角度 (°)	荷重 (t)	ブーム角度 (°)	荷重 (t)	ブーム角度 (°)	荷重 (t)
8.0	82.6	3.60								
9.0	81.7	3.60								
10.0	80.9	3.60								
11.0	80.1	3.60	83.0	3.60						
12.0	79.2	3.60	82.2	3.60						
13.0	78.4	3.60	81.3	3.60						
14.0	77.6	3.60	80.4	3.60						
16.0	75.9	3.60	78.7	3.60	81.4	2.75				
18.0	74.2	3.60	76.9	3.40	79.4	2.60	81.3	2.15	82.6	1.70
20.0	72.4	3.60	75.0	3.15	77.5	2.50	79.3	2.10	80.5	1.70
22.0	70.6	3.60	73.1	3.00	75.5	2.40	77.2	2.05	78.3	1.65
24.0	68.8	3.60	71.1	2.80	73.5	2.30	75.1	2.00	76.1	1.65
26.0	66.8	3.25	69.1	2.65	71.5	2.20	72.9	1.90	73.8	1.60
28.0	64.7	2.90	67.0	2.55	69.3	2.10	70.7	1.85	71.5	1.60
30.0	62.5	2.52	64.9	2.30	67.2	2.00	68.5	1.85	69.0	1.60
32.0	60.0	1.86	62.7	2.10	64.9	1.90	66.1	1.75	66.5	1.60
34.0	57.4	1.29	60.2	1.73	62.5	1.75	63.7	1.65	63.9	1.55
36.0			57.6	1.19	60.1	1.56	61.1	1.55		
38.0					57.2	1.04	58.2	1.25		
危険角度 (°)	56		56		56		57		63	
掛数	1									
フック種類	7t									
フック質量 (t)	0.25									

(単位: ton)

45.8mブーム +20.2mSLジブ										
A2性能										
オフセット	2°		15°		30°		45°		60°	
作業半径 (m)	ブーム角度 (°)	荷重 (t)	ブーム角度 (°)	荷重 (t)	ブーム角度 (°)	荷重 (t)	ブーム角度 (°)	荷重 (t)	ブーム角度 (°)	荷重 (t)
9.0	82.9	2.50								
10.0	82.2	2.50								
11.0	81.4	2.50								
12.0	80.7	2.50								
13.0	79.9	2.50								
14.0	79.2	2.50	83.0	2.40						
16.0	77.7	2.50	81.4	2.25						
18.0	76.2	2.50	79.7	2.10	82.8	1.50				
20.0	74.6	2.50	78.0	2.00	81.1	1.40				
22.0	73.1	2.50	76.2	1.90	79.3	1.35	82.1	1.05		
24.0	71.4	2.45	74.5	1.80	77.5	1.30	80.2	1.05	81.9	0.90
26.0	69.6	2.25	72.6	1.65	75.6	1.25	78.2	1.00	79.8	0.85
28.0	67.8	2.15	70.9	1.60	73.7	1.20	76.3	0.95	77.7	0.85
30.0	66.0	2.00	69.0	1.50	71.8	1.15	74.2	0.95	75.5	0.85
32.0	64.1	1.90	67.0	1.40	69.8	1.10	72.2	0.90	73.3	0.85
34.0	62.2	1.75	65.1	1.35	67.9	1.05	70.0	0.90	70.9	0.80
36.0	60.0	1.41	63.1	1.30	65.8	1.00	67.8	0.90	68.5	0.80
38.0	57.5	0.96	61.1	1.20	63.6	1.00	65.5	0.85	66.0	0.80
40.0			58.8	1.03	61.4	0.95	63.1	0.85	63.3	0.80
42.0					59.1	0.95	60.6	0.85		
危険角度 (°)	56		57		57		57		62.5	
掛数	1									
フック種類	7t									
フック質量 (t)	0.25									

(単位：ton)

45.8mブーム +8.6mSLジブ										
A3性能										
オフセット	5°		15°		30°		45°		60°	
作業半径 (m)	ブーム角度 (°)	荷重 (t)	ブーム角度 (°)	荷重 (t)	ブーム角度 (°)	荷重 (t)	ブーム角度 (°)	荷重 (t)	ブーム角度 (°)	荷重 (t)
8.0	82.5	6.20								
9.0	81.6	6.20								
10.0	80.6	6.20	82.9	6.20						
11.0	79.7	6.20	81.0	6.20	82.9	5.50				
12.0	78.7	6.20	80.0	6.20	81.9	5.35	82.7	4.50		
13.0	77.8	6.20	79.1	6.20	80.9	5.20	81.6	4.40	82.3	3.55
14.0	76.8	6.20	78.1	6.20	79.8	5.10	80.6	4.35	81.2	3.55
16.0	74.9	6.20	76.1	6.05	77.7	4.85	78.5	4.20	79.0	3.45
18.0	72.9	6.20	74.0	5.65	75.6	4.65	76.3	4.05	76.8	3.45
20.0	70.7	5.47	71.8	5.05	73.4	4.40	74.1	3.95	74.5	3.40
22.0	68.2	4.30	69.5	4.50	71.1	4.00	71.8	3.65	72.2	3.35
24.0	65.6	3.29	67.0	3.62	68.7	3.60	69.3	3.35	69.8	3.25
26.0	63.0	2.34	64.4	2.64	66.2	3.00	66.9	3.10	67.2	3.00
28.0	60.3	1.55	61.7	1.81	63.4	2.14	64.1	2.36	64.5	2.44
30.0							61.2	1.57		
危険角度 (°)	59		60		60		60		63	
掛数	1									
フック種類	7t									
フック質量 (t)	0.25									

(単位：ton)

45.8mブーム +14.4mSLジブ										
A3性能										
オフセット	2°		15°		30°		45°		60°	
作業半径 (m)	ブーム角度 (°)	荷重 (t)	ブーム角度 (°)	荷重 (t)	ブーム角度 (°)	荷重 (t)	ブーム角度 (°)	荷重 (t)	ブーム角度 (°)	荷重 (t)
8.0	82.6	3.60								
9.0	81.7	3.60								
10.0	80.9	3.60								
11.0	80.1	3.60	83.0	3.60						
12.0	79.2	3.60	82.2	3.60						
13.0	78.4	3.60	81.3	3.60						
14.0	77.6	3.60	80.4	3.60						
16.0	75.9	3.60	78.7	3.60	81.4	2.75				
18.0	74.2	3.60	76.9	3.40	79.4	2.60	81.3	2.15	82.6	1.70
20.0	72.4	3.60	75.0	3.15	77.5	2.50	79.3	2.10	80.5	1.70
22.0	70.6	3.60	73.1	3.00	75.5	2.40	77.2	2.05	78.3	1.65
24.0	68.8	3.60	71.1	2.80	73.5	2.30	75.1	2.00	76.1	1.65
26.0	66.7	3.04	69.1	2.65	71.5	2.20	72.9	1.90	73.8	1.60
28.0	64.3	2.25	67.0	2.55	69.3	2.10	70.7	1.85	71.5	1.60
30.0	61.8	1.57	64.8	2.10	67.2	2.00	68.5	1.85	69.0	1.60
32.0			62.2	1.47	64.9	1.90	66.1	1.75	66.5	1.60
34.0					62.2	1.33	63.6	1.63	63.9	1.55
危険角度 (°)	61		61		61		62		63	
掛数	1									
フック種類	7t									
フック質量 (t)	0.25									

(単位: ton)

45.8mブーム +20.2mSLジブ										
A3性能										
オフセット	2°		15°		30°		45°		60°	
作業半径 (m)	ブーム角度 (°)	荷重 (t)	ブーム角度 (°)	荷重 (t)	ブーム角度 (°)	荷重 (t)	ブーム角度 (°)	荷重 (t)	ブーム角度 (°)	荷重 (t)
9.0	82.9	2.50								
10.0	82.2	2.50								
11.0	81.4	2.50								
12.0	80.7	2.50								
13.0	79.9	2.50								
14.0	79.2	2.50	83.0	2.40						
16.0	77.7	2.50	81.4	2.25						
18.0	76.2	2.50	79.7	2.10	82.8	1.50				
20.0	74.6	2.50	78.0	2.00	81.1	1.40				
22.0	73.1	2.50	76.2	1.90	79.3	1.35	82.1	1.05		
24.0	71.4	2.45	74.5	1.80	77.5	1.30	80.2	1.05	81.9	0.90
26.0	69.6	2.25	72.6	1.65	75.6	1.25	78.2	1.00	79.8	0.85
28.0	67.8	2.15	70.9	1.60	73.7	1.20	76.3	0.95	77.7	0.85
30.0	66.0	2.00	69.0	1.50	71.8	1.15	74.2	0.95	75.5	0.85
32.0	63.9	1.61	67.0	1.40	69.8	1.10	72.2	0.90	73.3	0.85
34.0			65.1	1.35	67.9	1.05	70.0	0.90	70.9	0.80
36.0					65.8	1.00	67.8	0.90	68.5	0.80
38.0					63.6	1.00	65.5	0.85	66.0	0.80
40.0							63.1	0.85	63.3	0.80
危険角度 (°)	62		62		62		62		62.5	
掛数	1									
フック種類	7t									
フック質量 (t)	0.25									

(単位：ton)

45.8mブーム +8.6mSLジブ										
A4性能										
オフセット	5°		15°		30°		45°		60°	
作業半径 (m)	ブーム角度 (°)	荷重 (t)	ブーム角度 (°)	荷重 (t)	ブーム角度 (°)	荷重 (t)	ブーム角度 (°)	荷重 (t)	ブーム角度 (°)	荷重 (t)
8.0	82.5	6.20								
9.0	81.6	6.20								
10.0	80.6	6.20	82.9	6.20						
11.0	79.7	6.20	81.0	6.20	82.9	5.50				
12.0	78.7	6.20	80.0	6.20	81.9	5.35	82.7	4.50		
13.0	77.8	6.20	79.1	6.20	80.9	5.20	81.6	4.40	82.3	3.55
14.0	76.8	6.20	78.1	6.20	79.8	5.10	80.6	4.35	81.2	3.55
16.0	74.9	6.20	76.1	6.05	77.7	4.85	78.5	4.20	79.0	3.45
18.0	72.5	4.86	73.9	5.28	75.6	4.65	76.3	4.05	76.8	3.45
20.0	70.1	3.68	71.5	4.05	73.4	4.40	74.1	3.95	74.5	3.40
22.0	67.4	2.17	69.0	3.03	70.9	3.46	71.8	3.65	72.2	3.35
24.0			66.5	2.18	68.3	2.55	69.1	2.84	69.7	3.00
26.0							66.5	2.02	66.9	2.14
危険角度 (°)	66		66		66		66		66	
掛数	1									
フック種類	7t									
フック質量 (t)	0.25									

(単位：ton)

45.8mブーム +14.4mSLジブ										
A4性能										
オフセット	2°		15°		30°		45°		60°	
作業半径 (m)	ブーム角度 (°)	荷重 (t)	ブーム角度 (°)	荷重 (t)	ブーム角度 (°)	荷重 (t)	ブーム角度 (°)	荷重 (t)	ブーム角度 (°)	荷重 (t)
8.0	82.6	3.60								
9.0	81.7	3.60								
10.0	80.9	3.60								
11.0	80.1	3.60	83.0	3.60						
12.0	79.2	3.60	82.2	3.60						
13.0	78.4	3.60	81.3	3.60						
14.0	77.6	3.60	80.4	3.60						
16.0	75.9	3.60	78.7	3.60	81.4	2.75				
18.0	74.2	3.60	76.9	3.40	79.4	2.60	81.3	2.15	82.6	1.70
20.0	72.4	3.60	75.0	3.15	77.5	2.50	79.3	2.10	80.5	1.70
22.0	70.4	3.23	73.1	3.00	75.5	2.40	77.2	2.05	78.3	1.65
24.0	68.2	2.43	71.1	2.80	73.5	2.30	75.1	2.00	76.1	1.65
26.0	65.9	1.76	68.9	2.33	71.5	2.20	72.9	1.90	73.8	1.60
28.0			66.5	1.69	69.3	2.10	70.7	1.85	71.5	1.60
30.0					66.9	1.58	68.5	1.85	69.0	1.60
32.0									66.5	1.47
危険角度 (°)	65		65		65		66		66	
掛数	1									
フック種類	7t									
フック質量 (t)	0.25									

(単位: ton)

45.8mブーム +20.2mSLジブ										
A性能										
オフセット	2°		15°		30°		45°		60°	
作業半径 (m)	ブーム角度 (°)	荷重 (t)	ブーム角度 (°)	荷重 (t)	ブーム角度 (°)	荷重 (t)	ブーム角度 (°)	荷重 (t)	ブーム角度 (°)	荷重 (t)
9.0	82.9	2.50								
10.0	82.2	2.50								
11.0	81.4	2.50								
12.0	80.7	2.50								
13.0	79.9	2.50								
14.0	79.2	2.50	83.0	2.40						
16.0	77.7	2.50	81.4	2.25						
18.0	76.2	2.50	79.7	2.10	82.8	1.50				
20.0	74.6	2.50	78.0	2.00	81.1	1.40				
22.0	73.1	2.50	76.2	1.90	79.3	1.35	82.1	1.05		
24.0	71.4	2.45	74.5	1.80	77.5	1.30	80.2	1.05	81.9	0.90
26.0	69.6	2.25	72.6	1.65	75.6	1.25	78.2	1.00	79.8	0.85
28.0	67.5	1.68	70.9	1.60	73.7	1.20	76.3	0.95	77.7	0.85
30.0			69.0	1.50	71.8	1.15	74.2	0.95	75.5	0.85
32.0					69.8	1.10	72.2	0.90	73.3	0.85
34.0					67.9	1.05	70.0	0.90	70.9	0.80
36.0							67.8	0.90	68.5	0.80
38.0									66.0	0.80
危険角度 (°)	66		67		67		67		67	
掛数	1									
フック種類	7t									
フック質量 (t)	0.25									

(単位: ton)

45.8mブーム+8.6mSLジブ										
A5性能										
オフセット	5°		15°		30°		45°		60°	
作業半径 (m)	ブーム角度 (°)	荷重 (t)	ブーム角度 (°)	荷重 (t)	ブーム角度 (°)	荷重 (t)	ブーム角度 (°)	荷重 (t)	ブーム角度 (°)	荷重 (t)
8.0	82.5	6.20								
9.0	81.6	6.20	82.9	6.20						
10.0	80.6	6.20	81.9	6.20						
11.0	79.7	6.20	81.0	6.20	82.9	5.50				
12.0	78.7	6.20	80.0	6.20	81.9	5.35	82.7	4.50		
13.0	77.6	5.51	79.1	6.07	80.9	5.20	81.6	4.40	82.3	3.55
14.0	76.5	4.68	77.9	5.20	79.8	5.10	80.6	4.35	81.2	3.55
16.0	74.1	3.31	75.5	3.76	77.6	4.38	78.5	4.20	79.0	3.45
18.0	71.7	2.22	73.1	2.62	75.1	3.15	76.1	3.58	76.8	3.45
20.0							73.6	2.51	74.3	2.75
危険角度 (°)	71		72		72		73		73	
掛数	1									
フック種類	7t									
フック質量 (t)	0.25									

(単位: ton)

45.8mブーム+14.4mSLジブ										
A5性能										
オフセット	2°		15°		30°		45°		60°	
作業半径 (m)	ブーム角度 (°)	荷重 (t)	ブーム角度 (°)	荷重 (t)	ブーム角度 (°)	荷重 (t)	ブーム角度 (°)	荷重 (t)	ブーム角度 (°)	荷重 (t)
8.0	82.6	3.60								
9.0	81.7	3.60								
10.0	80.9	3.60								
11.0	80.1	3.60	83.0	3.60						
12.0	79.2	3.60	82.2	3.60						
13.0	78.4	3.60	81.3	3.60						
14.0	77.6	3.60	80.4	3.60						
16.0	75.9	3.60	78.7	3.60	81.4	2.75				
18.0	73.8	2.70	76.9	3.40	79.4	2.60	81.3	2.15	82.6	1.70
20.0			74.7	2.59	77.5	2.50	79.3	2.10	80.5	1.70
22.0					75.5	2.40	77.2	2.05	78.3	1.65
24.0							75.1	2.00	76.1	1.65
危険角度 (°)	73		73		73		73		73	
掛数	1									
フック種類	7t									
フック質量 (t)	0.25									

(単位: ton)

45.8mブーム+20.2mSLジブ										
A5性能										
オフセット	2°		15°		30°		45°		60°	
作業半径 (m)	ブーム角度 (°)	荷重 (t)	ブーム角度 (°)	荷重 (t)	ブーム角度 (°)	荷重 (t)	ブーム角度 (°)	荷重 (t)	ブーム角度 (°)	荷重 (t)
9.0	82.9	2.50								
10.0	82.2	2.50								
11.0	81.4	2.50								
12.0	80.7	2.50								
13.0	79.9	2.50								
14.0	79.2	2.50	83.0	2.40						
16.0	77.7	2.50	81.4	2.25						
18.0	76.2	2.50	79.7	2.10	82.8	1.50				
20.0	74.5	2.32	78.0	2.00	81.1	1.40				
22.0			76.2	1.90	79.3	1.35	82.1	1.05		
24.0			74.5	1.80	77.5	1.30	80.2	1.05	81.9	0.90
26.0					75.6	1.25	78.2	1.00	79.8	0.85
28.0					73.7	1.20	76.3	0.95	77.7	0.85
30.0							74.2	0.95	75.5	0.85
危険角度 (°)	73		73		73		73		74	
掛数	1									
フック種類	7t									
フック質量 (t)	0.25									

(単位: ton)

45.8mブーム+8.6mSLジブ										
B性能										
オフセット	5°		15°		30°		45°		60°	
作業半径 (m)	ブーム角度 (°)	荷重 (t)	ブーム角度 (°)	荷重 (t)	ブーム角度 (°)	荷重 (t)	ブーム角度 (°)	荷重 (t)	ブーム角度 (°)	荷重 (t)
8.0	82.5	6.20								
9.0	81.6	6.20								
10.0	80.6	6.20	82.9	6.20						
11.0	79.7	6.20	81.9	6.20						
12.0	78.7	6.20	81.0	6.20	82.9	5.50				
13.0	77.8	6.20	80.0	6.20	81.9	5.35	82.7	4.50		
14.0	77.8	6.20	79.1	6.20	80.9	5.20	81.6	4.40	82.3	3.55
16.0	76.8	6.20	78.1	6.20	79.8	5.10	80.6	4.35	81.2	3.55
18.0	74.9	6.20	76.1	6.05	77.7	4.85	78.5	4.20	79.0	3.45
20.0	72.9	6.20	74.0	5.65	75.6	4.65	76.3	4.05	76.8	3.45
22.0	70.7	5.55	71.8	5.05	73.4	4.40	74.1	3.95	74.5	3.40
24.0	68.4	4.85	69.5	4.50	71.1	4.00	71.8	3.65	72.2	3.35
26.0	66.0	4.25	67.2	4.05	68.7	3.60	69.3	3.35	69.8	3.25
28.0	63.4	3.28	64.8	3.60	66.3	3.30	66.9	3.10	67.2	3.00
30.0	60.7	2.38	62.1	2.66	63.8	3.00	64.3	2.85	64.6	2.80
32.0	57.9	1.62	59.3	1.86	60.9	2.16	61.6	2.34		
34.0	55.1	0.97	56.5	1.19	58.0	1.44	58.6	1.59		
危険角度 (°)	54		54		54		54		63	
掛数	1									
フック種類	7t									
フック質量 (t)	0.25									

(単位: ton)

45.8mブーム+14.4mSLジブ										
B性能										
オフセット	2°		15°		30°		45°		60°	
作業半径 (m)	ブーム角度 (°)	荷重 (t)	ブーム角度 (°)	荷重 (t)	ブーム角度 (°)	荷重 (t)	ブーム角度 (°)	荷重 (t)	ブーム角度 (°)	荷重 (t)
8.0	82.6	3.60								
9.0	81.7	3.60								
10.0	80.9	3.60								
11.0	80.1	3.60	83.0	3.60						
12.0	79.2	3.60	82.2	3.60						
13.0	78.4	3.60	81.3	3.60						
14.0	77.6	3.60	80.4	3.60						
16.0	75.9	3.60	78.7	3.60	81.4	2.75				
18.0	74.2	3.60	76.9	3.40	79.4	2.60	81.3	2.15	82.6	1.70
20.0	72.4	3.60	75.0	3.15	77.5	2.50	79.3	2.10	80.5	1.70
22.0	70.6	3.60	73.1	3.00	75.5	2.40	77.2	2.05	78.3	1.65
24.0	68.8	3.60	71.1	2.80	73.5	2.30	75.1	2.00	76.1	1.65
26.0	66.8	3.25	69.1	2.65	71.5	2.20	72.9	1.90	73.8	1.60
28.0	64.7	2.90	67.0	2.55	69.3	2.10	70.7	1.85	71.5	1.60
30.0	62.3	2.34	64.9	2.30	67.2	2.00	68.5	1.85	69.0	1.60
32.0	59.9	1.68	62.7	2.10	64.9	1.90	66.1	1.75	66.5	1.60
34.0	57.3	1.11	60.1	1.56	62.5	1.75	63.7	1.65	63.9	1.55
36.0			57.5	1.02	59.9	1.40	61.1	1.55		
38.0					57.1	0.88	58.1	1.09		
危険角度 (°)	56		56		56		56		63	
掛数	1									
フック種類	7t									
フック質量 (t)	0.25									

(単位: ton)

45.8mブーム +20.2mSLジブ										
B性能										
オフセット	2°		15°		30°		45°		60°	
作業半径 (m)	ブーム角度 (°)	荷重 (t)	ブーム角度 (°)	荷重 (t)	ブーム角度 (°)	荷重 (t)	ブーム角度 (°)	荷重 (t)	ブーム角度 (°)	荷重 (t)
9.0	82.9	2.50								
10.0	82.2	2.50								
11.0	81.4	2.50								
12.0	80.7	2.50								
13.0	79.9	2.50								
14.0	79.2	2.50	83.0	2.40						
16.0	77.7	2.50	81.4	2.25						
18.0	76.2	2.50	79.7	2.10	82.8	1.50				
20.0	74.6	2.50	78.0	2.00	81.1	1.40				
22.0	73.1	2.50	76.2	1.90	79.3	1.35	82.1	1.05		
24.0	71.4	2.45	74.5	1.80	77.5	1.30	80.2	1.05	81.9	0.90
26.0	69.6	2.25	72.6	1.65	75.6	1.25	78.2	1.00	79.8	0.85
28.0	67.8	2.15	70.9	1.60	73.7	1.20	76.3	0.95	77.7	0.85
30.0	66.0	2.00	69.0	1.50	71.8	1.15	74.2	0.95	75.5	0.85
32.0	64.1	1.90	67.0	1.40	69.8	1.10	72.2	0.90	73.3	0.85
34.0	62.2	1.70	65.1	1.35	67.9	1.05	70.0	0.85	70.9	0.80
36.0	59.8	1.24	63.1	1.30	65.8	1.00	67.8	0.85	68.5	0.80
38.0			61.1	1.20	63.6	1.00	65.5	0.85	66.0	0.80
40.0					61.4	0.95	63.1	0.85	63.3	0.80
42.0							60.6	0.85		
危険角度 (°)	59		59		60		60		62.5	
掛数	1									
フック種類	7t									
フック質量 (t)	0.25									

(単位: ton)

45.8mブーム +8.6mSLジブ										
B2性能										
オフセット	5°		15°		30°		45°		60°	
作業半径 (m)	ブーム角度 (°)	荷重 (t)	ブーム角度 (°)	荷重 (t)	ブーム角度 (°)	荷重 (t)	ブーム角度 (°)	荷重 (t)	ブーム角度 (°)	荷重 (t)
8.0	82.5	6.20								
9.0	81.6	6.20								
10.0	80.6	6.20	82.9	6.20						
11.0	79.7	6.20	81.0	6.20	82.9	5.50				
12.0	78.7	6.20	80.0	6.20	81.9	5.35	82.7	4.50		
13.0	77.8	6.20	79.1	6.20	80.9	5.20	81.6	4.40	82.3	3.55
14.0	76.8	6.20	78.1	6.20	79.8	5.10	80.6	4.35	81.2	3.55
16.0	74.9	6.20	76.1	6.05	77.7	4.85	78.5	4.20	79.0	3.45
18.0	72.9	6.20	74.0	5.65	75.6	4.65	76.3	4.05	76.8	3.45
20.0	70.6	5.41	71.8	5.05	73.4	4.40	74.1	3.95	74.5	3.40
22.0	68.1	4.22	69.5	4.50	71.1	4.00	71.8	3.65	72.2	3.35
24.0	65.6	3.12	67.0	3.41	68.7	3.60	69.3	3.35	69.8	3.25
26.0	62.9	2.17	64.3	2.47	66.1	2.85	66.9	3.10	67.2	3.00
28.0	60.3	1.38	61.6	1.64	63.3	1.97	64.0	2.19	64.4	2.28
30.0					60.5	1.23	61.2	1.41		
危険角度 (°)	59		59		59		60		63	
掛数	1									
フック種類	7t									
フック質量 (t)	0.25									

(単位: ton)

45.8mブーム +14.4mSLジブ										
B2性能										
オフセット	2°		15°		30°		45°		60°	
作業半径 (m)	ブーム角度 (°)	荷重 (t)	ブーム角度 (°)	荷重 (t)	ブーム角度 (°)	荷重 (t)	ブーム角度 (°)	荷重 (t)	ブーム角度 (°)	荷重 (t)
8.0	82.6	3.60								
9.0	81.7	3.60								
10.0	80.9	3.60								
11.0	80.1	3.60	83.0	3.60						
12.0	79.2	3.60	82.2	3.60						
13.0	78.4	3.60	81.3	3.60						
14.0	77.6	3.60	80.4	3.60						
16.0	75.9	3.60	78.7	3.60	81.4	2.75				
18.0	74.2	3.60	76.9	3.40	79.4	2.60	81.3	2.15	82.6	1.70
20.0	72.4	3.60	75.0	3.15	77.5	2.50	79.3	2.10	80.5	1.70
22.0	70.6	3.60	73.1	3.00	75.5	2.40	77.2	2.05	78.3	1.65
24.0	68.8	3.60	71.1	2.80	73.5	2.30	75.1	2.00	76.1	1.65
26.0	66.6	2.88	69.1	2.65	71.5	2.20	72.9	1.90	73.8	1.60
28.0	64.2	2.08	67.0	2.55	69.3	2.10	70.7	1.85	71.5	1.60
30.0			64.7	1.95	67.2	2.00	68.5	1.85	69.0	1.60
32.0					64.8	1.79	66.1	1.75	66.5	1.60
34.0							63.6	1.49	63.9	1.55
危険角度 (°)	62		63		63		63		63	
掛数	1									
フック種類	7t									
フック質量 (t)	0.25									

(単位: ton)

45.8mブーム +20.2mSLジブ										
B2性能										
オフセット	2°		15°		30°		45°		60°	
作業半径 (m)	ブーム角度 (°)	荷重 (t)	ブーム角度 (°)	荷重 (t)	ブーム角度 (°)	荷重 (t)	ブーム角度 (°)	荷重 (t)	ブーム角度 (°)	荷重 (t)
9.0	82.9	2.50								
10.0	82.2	2.50								
11.0	81.4	2.50								
12.0	80.7	2.50								
13.0	79.9	2.50								
14.0	79.2	2.50	83.0	2.40						
16.0	77.7	2.50	81.4	2.25						
18.0	76.2	2.50	79.7	2.10	82.8	1.50				
20.0	74.6	2.50	78.0	2.00	81.1	1.40				
22.0	73.1	2.50	76.2	1.90	79.3	1.35	82.1	1.05		
24.0	71.4	2.45	74.5	1.80	77.5	1.30	80.2	1.05	81.9	0.90
26.0	69.6	2.25	72.6	1.65	75.6	1.25	78.2	1.00	79.8	0.85
28.0	67.8	2.15	70.9	1.60	73.7	1.20	76.3	0.95	77.7	0.85
30.0	66.0	2.00	69.0	1.50	71.8	1.15	74.2	0.95	75.5	0.85
32.0			67.0	1.40	69.8	1.10	72.2	0.90	73.3	0.85
34.0			65.1	1.35	67.9	1.05	70.0	0.90	70.9	0.80
36.0					65.8	1.00	67.8	0.90	68.5	0.80
38.0							65.5	0.85	66.0	0.80
40.0									63.3	0.80
危険角度 (°)	62		62		62		62.5		62.5	
掛数	1									
フック種類	7t									
フック質量 (t)	0.25									

(単位: ton)

45.8mブーム +8.6mSLジブ										
B3性能										
オフセット	5°		15°		30°		45°		60°	
作業半径 (m)	ブーム角度 (°)	荷重 (t)	ブーム角度 (°)	荷重 (t)	ブーム角度 (°)	荷重 (t)	ブーム角度 (°)	荷重 (t)	ブーム角度 (°)	荷重 (t)
8.0	82.5	6.20								
9.0	81.6	6.20								
10.0	80.6	6.20	82.9	6.20						
11.0	79.7	6.20	81.0	6.20	82.9	5.50				
12.0	78.7	6.20	80.0	6.20	81.9	5.35	82.7	4.50		
13.0	77.8	6.20	79.1	6.20	80.9	5.20	81.6	4.40	82.3	3.55
14.0	76.8	6.20	78.1	6.20	79.8	5.10	80.6	4.35	81.2	3.55
16.0	74.9	6.20	76.1	6.05	77.7	4.85	78.5	4.20	79.0	3.45
18.0	72.6	5.10	74.0	5.53	75.6	4.65	76.3	4.05	76.8	3.45
20.0	70.1	3.86	71.5	4.23	73.4	4.40	74.1	3.95	74.5	3.40
22.0	67.7	2.84	69.0	3.17	71.0	3.61	71.8	3.65	72.2	3.35
24.0	65.1	1.96	66.5	2.28	68.4	2.67	69.2	2.96	69.7	3.12
26.0							66.5	2.06	66.9	2.18
危険角度 (°)	64		65		66		66		66	
掛数	1									
フック種類	7t									
フック質量 (t)	0.25									

(単位: ton)

45.8mブーム +14.4mSLジブ										
B3性能										
オフセット	2°		15°		30°		45°		60°	
作業半径 (m)	ブーム角度 (°)	荷重 (t)	ブーム角度 (°)	荷重 (t)	ブーム角度 (°)	荷重 (t)	ブーム角度 (°)	荷重 (t)	ブーム角度 (°)	荷重 (t)
8.0	82.6	3.60								
9.0	81.7	3.60								
10.0	80.9	3.60								
11.0	80.1	3.60	83.0	3.60						
12.0	79.2	3.60	82.2	3.60						
13.0	78.4	3.60	81.3	3.60						
14.0	77.6	3.60	80.4	3.60						
16.0	75.9	3.60	78.7	3.60	81.4	2.75				
18.0	74.2	3.60	76.9	3.40	79.4	2.60	81.3	2.15	82.6	1.70
20.0	72.4	3.60	75.0	3.15	77.5	2.50	79.3	2.10	80.5	1.70
22.0	70.5	3.38	73.1	3.00	75.5	2.40	77.2	2.05	78.3	1.65
24.0	68.3	2.55	71.1	2.80	73.5	2.30	75.1	2.00	76.1	1.65
26.0			69.0	2.43	71.5	2.20	72.9	1.90	73.8	1.60
28.0					69.3	2.10	70.7	1.85	71.5	1.60
30.0							68.5	1.85	69.0	1.60
危険角度 (°)	67		67		67		67		67	
掛数	1									
フック種類	7t									
フック質量 (t)	0.25									

(単位: ton)

45.8mブーム +20.2mSLジブ										
B3性能										
オフセット	2°		15°		30°		45°		60°	
作業半径 (m)	ブーム角度 (°)	荷重 (t)	ブーム角度 (°)	荷重 (t)	ブーム角度 (°)	荷重 (t)	ブーム角度 (°)	荷重 (t)	ブーム角度 (°)	荷重 (t)
9.0	82.9	2.50								
10.0	82.2	2.50								
11.0	81.4	2.50								
12.0	80.7	2.50								
13.0	79.9	2.50								
14.0	79.2	2.50	83.0	2.40						
16.0	77.7	2.50	81.4	2.25						
18.0	76.2	2.50	79.7	2.10	82.8	1.45				
20.0	74.6	2.50	78.0	2.00	81.1	1.40				
22.0	73.1	2.50	76.2	1.90	79.3	1.35	82.1	1.05		
24.0	71.4	2.45	74.5	1.80	77.5	1.30	80.2	1.05	81.9	0.90
26.0	69.6	2.25	72.6	1.65	75.6	1.25	78.2	1.00	79.8	0.85
28.0			70.9	1.60	73.7	1.20	76.3	0.95	77.7	0.85
30.0			69.0	1.50	71.8	1.15	74.2	0.95	75.5	0.85
32.0					69.8	1.10	72.2	0.90	73.3	0.85
34.0							70.0	0.90	70.9	0.80
36.0									68.5	0.80
危険角度 (°)	68		68		68		68		68	
掛数	1									
フック種類	7t									
フック質量 (t)	0.25									

(単位: ton)

45.8mブーム+8.6mSLジブ										
B4性能										
オフセット	5°		15°		30°		45°		60°	
作業半径 (m)	ブーム角度 (°)	荷重 (t)	ブーム角度 (°)	荷重 (t)	ブーム角度 (°)	荷重 (t)	ブーム角度 (°)	荷重 (t)	ブーム角度 (°)	荷重 (t)
8.0	82.5	6.20								
9.0	81.6	6.20	82.9	6.20						
10.0	80.6	6.20	81.9	6.20						
11.0	79.7	6.20	81.0	6.20	82.9	5.50				
12.0	78.7	6.20	80.0	6.20	81.9	5.35	82.7	4.50		
13.0	77.8	6.20	79.1	6.20	80.9	5.20	81.6	4.40	82.3	3.55
14.0	76.8	6.15	78.1	6.20	79.8	5.10	80.6	4.35	81.2	3.55
16.0	74.4	4.53	75.8	5.01	77.7	4.85	78.5	4.20	79.0	3.45
18.0	72.0	3.26	73.4	3.67	75.5	4.23	76.3	4.05	76.8	3.45
20.0			71.0	2.59	73.0	3.08	73.9	3.47	74.5	3.40
22.0							71.3	2.46	72.0	2.66
危険角度 (°)	70		70		70		70		71	
掛数	1									
フック種類	7t									
フック質量 (t)	0.25									

(単位: ton)

45.8mブーム+14.4mSLジブ										
B4性能										
オフセット	2°		15°		30°		45°		60°	
作業半径 (m)	ブーム角度 (°)	荷重 (t)	ブーム角度 (°)	荷重 (t)	ブーム角度 (°)	荷重 (t)	ブーム角度 (°)	荷重 (t)	ブーム角度 (°)	荷重 (t)
8.0	82.6	3.60								
9.0	81.7	3.60								
10.0	80.9	3.60								
11.0	80.1	3.60	83.0	3.60						
12.0	79.2	3.60	82.2	3.60						
13.0	78.4	3.60	81.3	3.60						
14.0	77.6	3.60	80.4	3.60						
16.0	75.9	3.60	78.7	3.60	81.4	2.75				
18.0	74.2	3.60	76.9	3.40	79.4	2.60	81.3	2.15	82.6	1.70
20.0	72.0	2.75	75.0	3.15	77.5	2.50	79.3	2.10	80.5	1.70
22.0			72.9	2.63	75.5	2.40	77.2	2.05	78.3	1.65
24.0					73.5	2.30	75.1	2.00	76.1	1.65
26.0							72.9	1.90	73.8	1.60
危険角度 (°)	71		71		72		72		72	
掛数	1									
フック種類	7t									
フック質量 (t)	0.25									

(単位: ton)

45.8mブーム+20.2mSLジブ										
B4性能										
オフセット	2°		15°		30°		45°		60°	
作業半径 (m)	ブーム角度 (°)	荷重 (t)	ブーム角度 (°)	荷重 (t)	ブーム角度 (°)	荷重 (t)	ブーム角度 (°)	荷重 (t)	ブーム角度 (°)	荷重 (t)
9.0	82.9	2.50								
10.0	82.2	2.50								
11.0	81.4	2.50								
12.0	80.7	2.50								
13.0	79.9	2.50								
14.0	79.2	2.50	83.0	2.40						
16.0	77.7	2.50	81.4	2.25						
18.0	76.2	2.50	79.7	2.10	82.8	1.50				
20.0	74.6	2.50	78.0	2.00	81.1	1.40				
22.0			76.2	1.90	79.3	1.35	82.1	1.05		
24.0			74.5	1.80	77.5	1.30	80.2	1.05	81.9	0.90
26.0					75.6	1.25	78.2	1.00	79.8	0.85
28.0					73.7	1.20	76.3	0.95	77.7	0.85
30.0							74.2	0.95	75.5	0.85
危険角度 (°)	73		73		73		73		74	
掛数	1									
フック種類	7t									
フック質量 (t)	0.25									

本カタログに記載されております性能ならびに仕様は、改良などによりお届けいたします製品と異なる場合がありますので、あらかじめご了承ください。

お問い合わせは...



品質保証の国際規格「ISO 9001」の認証を取得しています。

KATO 株式会社 **加藤製作所**

本 社 / ☎ 140-0011 東京都品川区東大井 1丁目 9番 3号

☎ 03(3458)1111 番(大代表)

ホームページアドレス <http://www.kato-works.co.jp>

C01751

3.2003-100(T I)1